

RELATÓRIO ANALÍTICO - COMPOSIÇÕES AUXILIARES

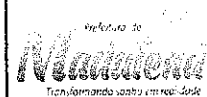

OBRA:	PROJETO DE ADEQUAÇÃO DE ESTRADA VICINAL QUE LIGA O DISTRITO DE MACAOCA AO DISTRITO DE UNIÃO, NO MUNICÍPIO DE MADALENA-CE
DESCRIÇÃO:	PROJETO DE ADEQUAÇÃO DE ESTRADA VICINAL QUE LIGA O DISTRITO DE MACAOCA AO DISTRITO DE UNIÃO, NO MUNICÍPIO DE MADALENA-CE
LOCAL:	DISTRITO DE MACAOCA E UNIÃO, MADALENA-CE
CLIENTE:	PREFEITURA MUNICIPAL DE MADALENA

DATA : 08/02/2022		BDI : 27.03%		
FORTE	VERSÃO	HORA	MES	REF.
SENINFRA	027.1 COM DESONERAÇÃO	83,85%	47,78%	05/2021
SINAPI	2020/09 COM DESONERAÇÃO	84,13%	47,86%	10/2020
COMPOSIÇÕES PRÓPRIAS		0,03%	0,03%	

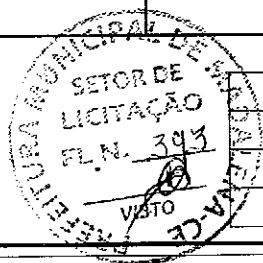

VALOR TOTAL:	48,68
VALOR BDI TOTAL:	13,16
VALOR TOTAL COM BDI:	61,84
TOTAL GERAL:	61,84

95363 - CURSO DE CAPACITAÇÃO PARA OPERADOR DE MOTONIVELADORA (ENCARGOS COMPLEMENTARES) - HORISTA (H)

MAO DE OBRA	FONTE	UNID	COEFICIENTE	PREÇO UNITÁRIO	TOTAL
00004239	SINAPI	H	0,00570000	17,69	0,10
TOTAL MAO DE OBRA:					0,10

VALOR:	0,10
VALOR BDI (27.03%):	0,03
VALOR BDI PADRÃO (27.03%):	0,03
QUANTIDADE:	1,00
VALOR TOTAL:	0,10
VALOR BDI TOTAL:	0,03
VALOR TOTAL COM BDI:	0,13
TOTAL GERAL:	0,13

88300 - OPERADOR DE MOTONIVELADORA COM ENCARGOS COMPLEMENTARES (H)

GERAL	FONTE	UNID	COEFICIENTE	PREÇO UNITÁRIO	TOTAL
00037370	SINAPI	H	1,00000000	2,55	2,55
00037371	SINAPI	H	1,00000000	0,89	0,89
00037372	SINAPI	H	1,00000000	0,35	0,35
00037373	SINAPI	H	1,00000000	0,07	0,07
TOTAL GERAL:					3,86

MAO DE OBRA	FONTE	UNID	COEFICIENTE	PREÇO UNITÁRIO	TOTAL
00004239	SINAPI	H	1,00000000	17,69	17,69
TOTAL MAO DE OBRA:					17,69

MATERIAL	FONTE	UNID	COEFICIENTE	PREÇO UNITÁRIO	TOTAL
00043464	SINAPI	H	1,00000000	0,01	0,01
00043488	SINAPI	H	1,00000000	0,66	0,66
TOTAL MATERIAL:					0,67

SERVICO	FONTE	UNID	COEFICIENTE	PREÇO UNITÁRIO	TOTAL
95363	SINAPI	H	1,00000000	0,10	0,10
TOTAL SERVICO:					0,10

VALOR:	22,32
VALOR BDI (27.03%):	6,03
VALOR BDI PADRÃO (27.03%):	6,03
QUANTIDADE:	1,00
VALOR TOTAL:	22,32
VALOR BDI TOTAL:	6,03

RELATÓRIO ANALÍTICO - COMPOSIÇÕES AUXILIARES

	OBRA:	PROJETO DE ADEQUAÇÃO DE ESTRADA VICINAL QUE LIGA O DISTRITO DE MACAOCA AO DISTRITO DE UNIÃO, NO MUNICÍPIO DE MADALENA-CE	DATA : 08/02/2022	BDI : 27.03%	
	DESCRIÇÃO:	PROJETO DE ADEQUAÇÃO DE ESTRADA VICINAL QUE LIGA O DISTRITO DE MACAOCA AO DISTRITO DE UNIÃO, NO MUNICÍPIO DE MADALENA-CE	FONTES:	VERSÃO:	HORA MES REF.
	LOCAL:	DISTRITO DE MACAOCA E UNIÃO, MADALENA-CE	SEINFRA	027.1 COM DESONERAÇÃO	83.65% 47.76% 08/2021
	CLIENTE:	PREFEITURA MUNICIPAL DE MADALENA	SINAPI	2020/09 COM DESONERAÇÃO	84.15% 47.86% 10/2020
			COMPOSIÇÕES PRÓPRIAS		0.00% 0.00%

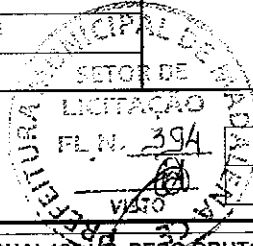

VALOR TOTAL COM BDI:	28,35
TOTAL GERAL:	28,35

89228 - MOTONIVELADORA POTÊNCIA BÁSICA LÍQUIDA (PRIMEIRA MARCHA) 125 HP, PESO BRUTO 13032 KG, LARGURA DA LÂMINA DE 3,7 M - DEPRECIÇÃO. AF_06/2014 (H)

EQUIPAMENTO	DESCRIÇÃO	FONTE	UNID	COEFICIENTE	PREÇO UNITÁRIO	TOTAL
00004090	MOTONIVELADORA POTENCIA BASICA LIQUIDA (PRIMEIRA MARCHA) 125 HP, PESO BRUTO 13843 KG. LARGURA DA LAMINA DE 3,7 M	SINAPI	UN	0.00004000	625.000.00	25.00
TOTAL EQUIPAMENTO:						25,00

VALOR:	25,00
VALOR BDI (27.03%):	6,76
VALOR BDI PADRÃO (27.03%):	6,76
QUANTIDADE:	1,00
VALOR TOTAL:	25,00
VALOR BDI TOTAL:	6,76
VALOR TOTAL COM BDI:	31,76
TOTAL GERAL:	31,76

89229 - MOTONIVELADORA POTÊNCIA BÁSICA LÍQUIDA (PRIMEIRA MARCHA) 125 HP, PESO BRUTO 13032 KG, LARGURA DA LÂMINA DE 3,7 M - JUROS. AF_06/2014 (H)

EQUIPAMENTO	DESCRIÇÃO	FONTE	UNID	COEFICIENTE	PREÇO UNITÁRIO	TOTAL
00004090	MOTONIVELADORA POTENCIA BASICA LIQUIDA (PRIMEIRA MARCHA) 125 HP, PESO BRUTO 13843 KG, LARGURA DA LAMINA DE 3,7 M	SINAPI	UN	0.00000720	625.000.00	4.50
TOTAL EQUIPAMENTO:						4,50

VALOR:	4,50
VALOR BDI (27.03%):	1,22
VALOR BDI PADRÃO (27.03%):	1,22
QUANTIDADE:	1,00
VALOR TOTAL:	4,50
VALOR BDI TOTAL:	1,22
VALOR TOTAL COM BDI:	5,72
TOTAL GERAL:	5,72

5932 - MOTONIVELADORA POTÊNCIA BÁSICA LÍQUIDA (PRIMEIRA MARCHA) 125 HP, PESO BRUTO 13032 KG, LARGURA DA LÂMINA DE 3,7 M - CHP DIURNO. AF_06/2014 (CHP)

SERVICO	DESCRIÇÃO	FONTE	UNID	COEFICIENTE	PREÇO UNITÁRIO	TOTAL
5779	MOTONIVELADORA POTÊNCIA BÁSICA LÍQUIDA (PRIMEIRA MARCHA) 125 HP, PESO BRUTO 13032 KG, LARGURA DA LÂMINA DE 3,7 M - MANUTENÇÃO. AF_06/2014	SINAPI	H	1.00000000	40.18	40.18
53849	MOTONIVELADORA POTÊNCIA BÁSICA LÍQUIDA (PRIMEIRA MARCHA) 125 HP, PESO BRUTO 13032 KG, LARGURA DA LÂMINA DE 3,7 M - MATERIAIS NA OPERAÇÃO. AF_06/2014	SINAPI	H	1.00000000	48.68	48.68
88300	OPERADOR DE MOTONIVELADORA COM ENCARGOS COMPLEMENTARES	SINAPI	H	1.00000000	22.32	22.32
89228	MOTONIVELADORA POTÊNCIA BÁSICA LÍQUIDA (PRIMEIRA MARCHA) 125 HP, PESO BRUTO 13032 KG, LARGURA DA LÂMINA DE 3,7 M - DEPRECIÇÃO. AF_06/2014	SINAPI	H	1.00000000	25.00	25.00
89229	MOTONIVELADORA POTÊNCIA BÁSICA LÍQUIDA (PRIMEIRA MARCHA) 125 HP, PESO BRUTO 13032 KG, LARGURA DA LÂMINA DE 3,7 M - JUROS. AF_06/2014	SINAPI	H	1.00000000	4.50	4.50
TOTAL SERVICOS:						140,68

Roberta Oliveira Roque Pires
 Engenheira Civil
 CREA: 061728314-1

RELATÓRIO ANALÍTICO - COMPOSIÇÕES AUXILIARES

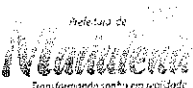
	OBRA:	PROJETO DE ADEQUAÇÃO DE ESTRADA VICINAL QUE LIGA O DISTRITO DE MACAOCA AO DISTRITO DE UNIÃO, NO MUNICÍPIO DE MADALENA-CE	DATA : 08/02/2022		BDI : 27.03%
	DESCRIÇÃO:	PROJETO DE ADEQUAÇÃO DE ESTRADA VICINAL QUE LIGA O DISTRITO DE MACAOCA AO DISTRITO DE UNIÃO, NO MUNICÍPIO DE MADALENA-CE	FORNTE	VERSÃO	HORA
	LOCAL:	DISTRITO DE MACAOCA E UNIÃO, MADALENA-CE	SEINFRA	027.1 COM DESONERAÇÃO	83,85%
	CLIENTE:	PREFEITURA MUNICIPAL DE MADALENA	SINAPI	2020/09 COM DESONERAÇÃO	84,13%
			COMPOSIÇÕES PRÓPRIAS	0,00%	0,69%

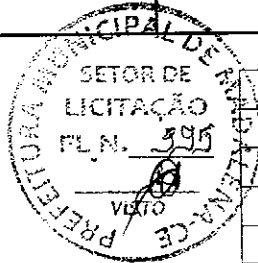

VALOR:	140,68
VALOR BDI (27.03%):	38,03
VALOR BDI PADRÃO (27.03%):	38,03
QUANTIDADE:	1,00
VALOR TOTAL:	140,68
VALOR BDI TOTAL:	38,03
VALOR TOTAL COM BDI:	178,71
TOTAL GERAL:	178,71

5934 - MOTONIVELADORA POTÊNCIA BÁSICA LÍQUIDA (PRIMEIRA MARCHA) 125 HP, PESO BRUTO 13032 KG, LARGURA DA LÂMINA DE 3,7 M - CHI DIURNO. AF_06/2014 (CHI)

SERVICO	FORNTE	UNID	COEFICIENTE	PREÇO UNITÁRIO	TOTAL
88300 OPERADOR DE MOTONIVELADORA COM ENCARGOS COMPLEMENTARES	SINAPI	H	1,00000000	22,32	22,32
89228 MOTONIVELADORA POTÊNCIA BÁSICA LÍQUIDA (PRIMEIRA MARCHA) 125 HP, PESO BRUTO 13032 KG, LARGURA DA LÂMINA DE 3,7 M - DEPRECIÇÃO. AF_06/2014	SINAPI	H	1,00000000	25,00	25,00
89229 MOTONIVELADORA POTÊNCIA BÁSICA LÍQUIDA (PRIMEIRA MARCHA) 125 HP, PESO BRUTO 13032 KG, LARGURA DA LÂMINA DE 3,7 M - JUROS. AF_06/2014	SINAPI	H	1,00000000	4,50	4,50
TOTAL SERVICIO:					51,82

VALOR:	51,82
VALOR BDI (27.03%):	14,01
VALOR BDI PADRÃO (27.03%):	14,01
QUANTIDADE:	1,00
VALOR TOTAL:	51,82
VALOR BDI TOTAL:	14,01
VALOR TOTAL COM BDI:	65,83
TOTAL GERAL:	65,83

5089 - ROLO COMPACTADOR VIBRATÓRIO PÉ DE CARNEIRO PARA SOLOS, POTÊNCIA 80 HP, PESO OPERACIONAL SEM/COM LASTRO 7,4 / 8,8 T, LARGURA DE TRABALHO 1,68 M - MANUTENÇÃO. AF_02/2016 (H)

EQUIPAMENTO	FORNTE	UNID	COEFICIENTE	PREÇO UNITÁRIO	TOTAL
00014513 ROLO COMPACTADOR PE DE CARNEIRO VIBRATORIO. POTENCIA 80 HP, PESO OPERACIONAL SEM/COM LASTRO 7,4/8,8 T, LARGURA DE TRABALHO 1.68 M	SINAPI	UN	0,00006670	311.307,05	20,76
TOTAL EQUIPAMENTO:					20,76

VALOR:	20,76
VALOR BDI (27.03%):	5,61
VALOR BDI PADRÃO (27.03%):	5,61
QUANTIDADE:	1,00
VALOR TOTAL:	20,76
VALOR BDI TOTAL:	5,61
VALOR TOTAL COM BDI:	26,37
TOTAL GERAL:	26,37

73309 - ROLO COMPACTADOR VIBRATÓRIO PÉ DE CARNEIRO PARA SOLOS, POTÊNCIA 80 HP, PESO OPERACIONAL SEM/COM LASTRO 7,4 / 8,8 T, LARGURA DE TRABALHO 1,68 M - DEPRECIÇÃO. AF_02/2016 (H)

EQUIPAMENTO	FORNTE	UNID	COEFICIENTE	PREÇO UNITÁRIO	TOTAL

Roberto Oliveira Kuy
 Engenharia Civil
 CREA: 06172831

RELATÓRIO ANALÍTICO - COMPOSIÇÕES AUXILIARES

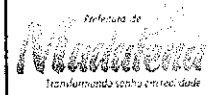

OBRA:	PROJETO DE ADEQUAÇÃO DE ESTRADA VICINAL QUE LIGA O DISTRITO DE MACAOCA AO DISTRITO DE UNIÃO, NO MUNICÍPIO DE MADALENA-CE
DESCRIÇÃO:	PROJETO DE ADEQUAÇÃO DE ESTRADA VICINAL QUE LIGA O DISTRITO DE MACAOCA AO DISTRITO DE UNIÃO, NO MUNICÍPIO DE MADALENA-CE
LOCAL:	DISTRITO DE MACAOCA E UNIÃO, MADALENA-CE
CLIENTE:	PREFEITURA MUNICIPAL DE MADALENA

DATA : 08/02/2022		BDI : 27.03%		
FORTE	VERSÃO	HORA	MES	REF.
SEINFRA	027.1 COM DESONERAÇÃO	83,65%	47,76%	05/2021
SINAPI	2020/09 COM DESONERAÇÃO	84,13%	47,69%	10/2020
COMPOSIÇÕES PRÓPRIAS		0,06%	0,02%	

00014513	ROLO COMPACTADOR PE DE CARNEIRO VIBRATORIO, POTENCIA 80 HP, PESO OPERACIONAL SEM/COM LASTRO 7,4/8,8 T, LARGURA DE TRABALHO 1,68 M	SINAPI	UN	0.00005330	311.307,05	16,59
TOTAL EQUIPAMENTO:						16,59
VALOR:						16,59
VALOR BDI (27.03%):						4,48
VALOR BDI PADRÃO (27.03%):						4,48
QUANTIDADE:						1,00
VALOR TOTAL:						16,59
VALOR BDI TOTAL:						4,48
VALOR TOTAL COM BDI:						21,07
TOTAL GERAL:						21,07

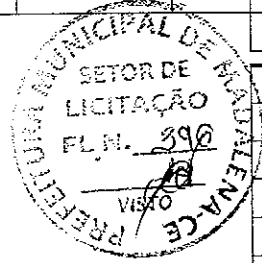

73313 - ROLO COMPACTADOR VIBRATÓRIO PÉ DE CARNEIRO PARA SOLOS, POTÊNCIA 80 HP, PESO OPERACIONAL SEM/COM LASTRO 7,4 / 8,8 T, LARGURA DE TRABALHO 1,68 M - JUROS. AF_02/2016 (H)

EQUIPAMENTO	FORTE	UNID	COEFICIENTE	PREÇO UNITÁRIO	TOTAL
00014513 ROLO COMPACTADOR PE DE CARNEIRO VIBRATORIO, POTENCIA 80 HP, PESO OPERACIONAL SEM/COM LASTRO 7,4/8,8 T, LARGURA DE TRABALHO 1,68 M	SINAPI	UN	0.00000740	311.307,05	2,30
TOTAL EQUIPAMENTO:					2,30
VALOR:					2,30
VALOR BDI (27.03%):					0,62
VALOR BDI PADRÃO (27.03%):					0,62
QUANTIDADE:					1,00
VALOR TOTAL:					2,30
VALOR BDI TOTAL:					0,62
VALOR TOTAL COM BDI:					2,92
TOTAL GERAL:					2,92

73315 - ROLO COMPACTADOR VIBRATÓRIO PÉ DE CARNEIRO PARA SOLOS, POTÊNCIA 80 HP, PESO OPERACIONAL SEM/COM LASTRO 7,4 / 8,8 T, LARGURA DE TRABALHO 1,68 M - MATERIAIS NA OPERAÇÃO. AF_02/2016 (H)

MATERIAL	FORTE	UNID	COEFICIENTE	PREÇO UNITÁRIO	TOTAL
00004221 OLEO DIESEL COMBUSTIVEL COMUM	SINAPI	L	9.55000000	3,48	33,23
TOTAL MATERIAL:					33,23
VALOR:					33,23
VALOR BDI (27.03%):					8,98
VALOR BDI PADRÃO (27.03%):					8,98
QUANTIDADE:					1,00
VALOR TOTAL:					33,23
VALOR BDI TOTAL:					8,98
VALOR TOTAL COM BDI:					42,21
TOTAL GERAL:					42,21

95366 - CURSO DE CAPACITAÇÃO PARA OPERADOR DE ROLO COMPACTADOR (ENCARGOS COMPLEMENTARES) - HORISTA (H)

MAO DE OBRA	FORTE	UNID	COEFICIENTE	PREÇO UNITÁRIO	TOTAL
00004238 OPERADOR DE ROLO COMPACTADOR	SINAPI	H	0.00570000	15,54	0,08
TOTAL MAO DE OBRA:					0,08

Roberta Oliveira Roque Pir.
 Engenheira Civil
 CREA: 061728310-1
 Página: 32

RELATÓRIO ANALÍTICO - COMPOSIÇÕES AUXILIARES

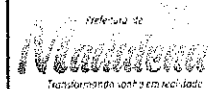

OBRA:	PROJETO DE ADEQUAÇÃO DE ESTRADA VICINAL QUE LIGA O DISTRITO DE MACAOCÁ AO DISTRITO DE UNIÃO, NO MUNICÍPIO DE MADALENA-CE	DATA : 08/02/2022	BDI : 27.03%																			
DESCRIÇÃO:	PROJETO DE ADEQUAÇÃO DE ESTRADA VICINAL QUE LIGA O DISTRITO DE MACAOCÁ AO DISTRITO DE UNIÃO, NO MUNICÍPIO DE MADALENA-CE	<table border="1" style="width: 100%; border-collapse: collapse;"> <tr> <th>FORTE</th> <th>VERSÃO</th> <th>HORA</th> <th>MES</th> <th>REF.</th> </tr> <tr> <td>SEINFRA</td> <td>027.1 COM DESONERAÇÃO</td> <td>83,85%</td> <td>47,76%</td> <td>05/2021</td> </tr> <tr> <td>SINAPI</td> <td>2020/09 COM DESONERAÇÃO</td> <td>84,13%</td> <td>47,86%</td> <td>10/2020</td> </tr> <tr> <td colspan="2">COMPOSIÇÕES PRÓPRIAS</td> <td>0,00%</td> <td>0,00%</td> <td></td> </tr> </table>	FORTE	VERSÃO	HORA	MES	REF.	SEINFRA	027.1 COM DESONERAÇÃO	83,85%	47,76%	05/2021	SINAPI	2020/09 COM DESONERAÇÃO	84,13%	47,86%	10/2020	COMPOSIÇÕES PRÓPRIAS		0,00%	0,00%	
FORTE	VERSÃO	HORA	MES	REF.																		
SEINFRA	027.1 COM DESONERAÇÃO	83,85%	47,76%	05/2021																		
SINAPI	2020/09 COM DESONERAÇÃO	84,13%	47,86%	10/2020																		
COMPOSIÇÕES PRÓPRIAS		0,00%	0,00%																			
LOCAL:	DISTRITO DE MACAOCÁ E UNIÃO, MADALENA-CE																					
CLIENTE:	PREFEITURA MUNICIPAL DE MADALENA																					

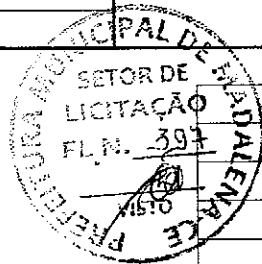

VALOR:	0,08
VALOR BDI (27.03%):	0,02
VALOR BDI PADRÃO (27.03%):	0,02
QUANTIDADE:	1,00
VALOR TOTAL:	0,08
VALOR BDI TOTAL:	0,02
VALOR TOTAL COM BDI:	0,10
TOTAL GERAL:	0,10

88303 - OPERADOR DE ROLO COMPACTADOR COM ENCARGOS COMPLEMENTARES (H)

GERAL		FORTE	UNID	COEFICIENTE	PREÇO UNITÁRIO	TOTAL
00037370	ALIMENTAÇÃO - HORISTA (COLETADO CAIXA)	SINAPI	H	1,00000000	2,55	2,55
00037371	TRANSPORTE - HORISTA (COLETADO CAIXA)	SINAPI	H	1,00000000	0,89	0,89
00037372	EXAMES - HORISTA (COLETADO CAIXA)	SINAPI	H	1,00000000	0,35	0,35
00037373	SEGURO - HORISTA (COLETADO CAIXA)	SINAPI	H	1,00000000	0,07	0,07
TOTAL GERAL:						3,88

MAO DE OBRA		FORTE	UNID	COEFICIENTE	PREÇO UNITÁRIO	TOTAL
00004238	OPERADOR DE ROLO COMPACTADOR	SINAPI	H	1,00000000	15,54	15,54
TOTAL MAO DE OBRA:						15,54

MATERIAL		FORTE	UNID	COEFICIENTE	PREÇO UNITÁRIO	TOTAL
00043464	FERRAMENTAS - FAMÍLIA OPERADOR ESCAVADEIRA - HORISTA (ENCARGOS COMPLEMENTARES - COLETADO CAIXA)	SINAPI	H	1,00000000	0,01	0,01
00043488	EPI - FAMÍLIA OPERADOR ESCAVADEIRA - HORISTA (ENCARGOS COMPLEMENTARES - COLETADO CAIXA)	SINAPI	H	1,00000000	0,66	0,66
TOTAL MATERIAL:						0,67

SERVICO		FORTE	UNID	COEFICIENTE	PREÇO UNITÁRIO	TOTAL
95366	CURSO DE CAPACITAÇÃO PARA OPERADOR DE ROLO COMPACTADOR (ENCARGOS COMPLEMENTARES) - HORISTA	SINAPI	H	1,00000000	0,08	0,08
TOTAL SERVICIO:						0,08

VALOR:	20,15
VALOR BDI (27.03%):	5,45
VALOR BDI PADRÃO (27.03%):	5,45
QUANTIDADE:	1,00
VALOR TOTAL:	20,15
VALOR BDI TOTAL:	5,45
VALOR TOTAL COM BDI:	25,60
TOTAL GERAL:	25,60

73436 - ROLO COMPACTADOR VIBRATÓRIO PÉ DE CARNEIRO PARA SOLOS, POTÊNCIA 80 HP, PESO OPERACIONAL SEM/COM LASTRO 7,4 / 8,8 T, LARGURA DE TRABALHO 1,68 M - CHP DIURNO. AF_02/2016 (CHP)

SERVICIO		FORTE	UNID	COEFICIENTE	PREÇO UNITÁRIO	TOTAL
5089	ROLO COMPACTADOR VIBRATÓRIO PÉ DE CARNEIRO PARA SOLOS, POTÊNCIA 80 HP, PESO OPERACIONAL SEM/COM LASTRO 7,4 / 8,8 T, LARGURA DE TRABALHO 1,68 M - MANUTENÇÃO. AF_02/2016	SINAPI	H	1,00000000	20,76	20,76
73309	ROLO COMPACTADOR VIBRATÓRIO PÉ DE CARNEIRO PARA SOLOS, POTÊNCIA 80 HP, PESO OPERACIONAL SEM/COM LASTRO 7,4 / 8,8 T, LARGURA DE TRABALHO 1,68 M - DEPRECIÇÃO. AF_02/2016	SINAPI	H	1,00000000	16,59	16,59

Roberto Oliveira Roque F.
 Engenheira Civil
 CREA 061728314

RELATÓRIO ANALÍTICO - COMPOSIÇÕES AUXILIARES

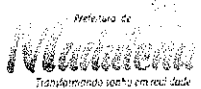

OBRA:	PROJETO DE ADEQUAÇÃO DE ESTRADA VICINAL QUE LIGA O DISTRITO DE MACAOCA AO DISTRITO DE UNIÃO, NO MUNICÍPIO DE MADALENA-CE	DATA : 08/02/2022	BDI : 27.03%				
DESCRIÇÃO:	PROJETO DE ADEQUAÇÃO DE ESTRADA VICINAL QUE LIGA O DISTRITO DE MACAOCA AO DISTRITO DE UNIÃO, NO MUNICÍPIO DE MADALENA-CE	SEINFRA	VERSÃO	HORA	MES	REF.	
LOCAL:	DISTRITO DE MACAOCA E UNIÃO, MADALENA-CE	SINAPI	202069	COM DESONERAÇÃO	84.13%	47.86%	02/2023
CLIENTE:	PREFEITURA MUNICIPAL DE MADALENA	COMPOSIÇÕES PRÓPRIAS					
				0.00%	0.00%		

SERVIÇO	DESCRIÇÃO	UNID	QUANTIDADE	VALOR UNITÁRIO	TOTAL	
73313	ROLO COMPACTADOR VIBRATÓRIO PÉ DE CARNEIRO PARA SOLOS, POTÊNCIA 80 HP, PESO OPERACIONAL SEM/COM LASTRO 7,4 / 8,8 T, LARGURA DE TRABALHO 1,68 M - JUROS. AF_02/2016	SINAPI	H	1,00000000	2,30	2,30
73315	ROLO COMPACTADOR VIBRATÓRIO PÉ DE CARNEIRO PARA SOLOS, POTÊNCIA 80 HP, PESO OPERACIONAL SEM/COM LASTRO 7,4 / 8,8 T, LARGURA DE TRABALHO 1,68 M - MATERIAIS NA OPERAÇÃO. AF_02/2016	SINAPI	H	1,00000000	33,23	33,23
88303	OPERADOR DE ROLO COMPACTADOR COM ENCARGOS COMPLEMENTARES	SINAPI	H	3,00000000	20,15	60,45
TOTAL SERVIÇO:						133,33



VALOR:	133,33
VALOR BDI (27.03%):	36,04
VALOR BDI PADRÃO (27.03%):	36,04
QUANTIDADE:	1,00
VALOR TOTAL:	133,33
VALOR BDI TOTAL:	36,04
VALOR TOTAL COM BDI:	169,37
TOTAL GERAL:	169,37

93244 - ROLO COMPACTADOR VIBRATÓRIO PÉ DE CARNEIRO PARA SOLOS, POTÊNCIA 80 HP, PESO OPERACIONAL SEM/COM LASTRO 7,4 / 8,8 T, LARGURA DE TRABALHO 1,68 M - CHI DIURNO. AF_02/2016 (CHI)

SERVIÇO	DESCRIÇÃO	UNID	QUANTIDADE	VALOR UNITÁRIO	TOTAL	
73309	ROLO COMPACTADOR VIBRATÓRIO PÉ DE CARNEIRO PARA SOLOS, POTÊNCIA 80 HP, PESO OPERACIONAL SEM/COM LASTRO 7,4 / 8,8 T, LARGURA DE TRABALHO 1,68 M - DEPRECIÇÃO. AF_02/2016	SINAPI	H	1,00000000	16,59	16,59
73313	ROLO COMPACTADOR VIBRATÓRIO PÉ DE CARNEIRO PARA SOLOS, POTÊNCIA 80 HP, PESO OPERACIONAL SEM/COM LASTRO 7,4 / 8,8 T, LARGURA DE TRABALHO 1,68 M - JUROS. AF_02/2016	SINAPI	H	1,00000000	2,30	2,30
88303	OPERADOR DE ROLO COMPACTADOR COM ENCARGOS COMPLEMENTARES	SINAPI	H	1,00000000	20,15	20,15
TOTAL SERVIÇO:						39,04

VALOR:	39,04
VALOR BDI (27.03%):	10,55
VALOR BDI PADRÃO (27.03%):	10,55
QUANTIDADE:	1,00
VALOR TOTAL:	39,04
VALOR BDI TOTAL:	10,55
VALOR TOTAL COM BDI:	49,59
TOTAL GERAL:	49,59

95346 - CURSO DE CAPACITAÇÃO PARA MOTORISTA DE BASCULANTE (ENCARGOS COMPLEMENTARES) - HORISTA (H)

MAO DE OBRA	DESCRIÇÃO	UNID	QUANTIDADE	VALOR UNITÁRIO	TOTAL	
00020020	MOTORISTA DE CAMINHAO-BASCULANTE	SINAPI	H	0,00350000	12,04	0,04
TOTAL MAO DE OBRA:					0,04	

VALOR:	0,04
VALOR BDI (27.03%):	0,01
VALOR BDI PADRÃO (27.03%):	0,01
QUANTIDADE:	1,00
VALOR TOTAL:	0,04
VALOR BDI TOTAL:	0,01

Roberto Oliveira Roque
 Engenheira Civil
 CREA: 061728314

RELATÓRIO ANALÍTICO - COMPOSIÇÕES AUXILIARES

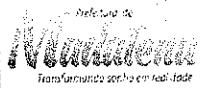

OBRA:	PROJETO DE ADEQUAÇÃO DE ESTRADA VICINAL QUE LIGA O DISTRITO DE MACAOÇA AO DISTRITO DE UNIÃO, NO MUNICÍPIO DE MADALENA-CE	DATA : 08/02/2022	BDI : 27.03%
DESCRÇÃO:	PROJETO DE ADEQUAÇÃO DE ESTRADA VICINAL QUE LIGA O DISTRITO DE MACAOÇA AO DISTRITO DE UNIÃO, NO MUNICÍPIO DE MADALENA-CE	FONTE	VERSÃO
LOCAL:	DISTRITO DE MACAOÇA E UNIÃO, MADALENA-CE	SEINFRA	027.1 COM DESONERAÇÃO
CLIENTE:	PREFEITURA MUNICIPAL DE MADALENA	SINAPI	2020/09 COM DESONERAÇÃO
			COMPOSIÇÕES PRÓPRIAS
		HORA	MES
		83,65%	47,76%
		84,13%	47,86%
		0,06%	0,00%
		REF.	
			05/2021
			10/2020



VALOR TOTAL COM BDI:	0,05
TOTAL GERAL:	0,05

88281 - MOTORISTA DE BASCULANTE COM ENCARGOS COMPLEMENTARES (H)

GERAL		FONTE	UNID	COEFICIENTE	PREÇO UNITÁRIO	TOTAL
00037370	ALIMENTACAO - HORISTA (COLETADO CAIXA)	SINAPI	H	1,00000000	2,55	2,55
00037371	TRANSPORTE - HORISTA (COLETADO CAIXA)	SINAPI	H	1,00000000	0,89	0,89
00037372	EXAMES - HORISTA (COLETADO CAIXA)	SINAPI	H	1,00000000	0,35	0,35
00037373	SEGURO - HORISTA (COLETADO CAIXA)	SINAPI	H	1,00000000	0,07	0,07
TOTAL GERAL:						3,86

MAO DE OBRA		FONTE	UNID	COEFICIENTE	PREÇO UNITÁRIO	TOTAL
00020020	MOTORISTA DE CAMINHAO-BASCULANTE	SINAPI	H	1,00000000	12,04	12,04
TOTAL MAO DE OBRA:						12,04

MATERIAL		FONTE	UNID	COEFICIENTE	PREÇO UNITÁRIO	TOTAL
00043464	FERRAMENTAS - FAMILIA OPERADOR ESCAVADEIRA - HORISTA (ENCARGOS COMPLEMENTARES - COLETADO CAIXA)	SINAPI	H	1,00000000	0,01	0,01
00043488	EPI - FAMILIA OPERADOR ESCAVADEIRA - HORISTA (ENCARGOS COMPLEMENTARES - COLETADO CAIXA)	SINAPI	H	1,00000000	0,66	0,66
TOTAL MATERIAL:						0,67

SERVICO		FONTE	UNID	COEFICIENTE	PREÇO UNITÁRIO	TOTAL
95346	CURSO DE CAPACITAÇÃO PARA MOTORISTA DE BASCULANTE (ENCARGOS COMPLEMENTARES) - HORISTA	SINAPI	H	1,00000000	0,04	0,04
TOTAL SERVICIO:						0,04

VALOR:	16,61
VALOR BDI (27.03%):	4,49
VALOR BDI PADRÃO (27.03%):	4,49
QUANTIDADE:	1,00
VALOR TOTAL:	16,61
VALOR BDI TOTAL:	4,49
VALOR TOTAL COM BDI:	21,10
TOTAL GERAL:	21,10

91380 - CAMINHÃO BASCULANTE 10 M3, TRUCADO CABINE SIMPLES, PESO BRUTO TOTAL 23.000 KG, CARGA ÚTIL MÁXIMA 15.935 KG, DISTÂNCIA ENTRE EIXOS 4,80 M, POTÊNCIA 230 CV INCLUSIVE CAÇAMBA METÁLICA - DEPRECIÇÃO. AF_06/2014 (H)

EQUIPAMENTO		FONTE	UNID	COEFICIENTE	PREÇO UNITÁRIO	TOTAL
00037734	CACAMBA METALICA BASCULANTE COM CAPACIDADE DE 10 M3 (INCLUI MONTAGEM, NAO INCLUI CAMINHAO)	SINAPI	UN	0,00004000	47.449,72	1,89
00037747	CAMINHAO TRUCADO, PESO BRUTO TOTAL 23000 KG, CARGA UTIL MAXIMA 15935 KG, DISTANCIA ENTRE EIXOS 4,80 M, POTENCIA 230 CV (INCLUI CABINE E CHASSI, NAO INCLUI CARROCERIA)	SINAPI	UN	0,00004000	311.764,37	12,47
TOTAL EQUIPAMENTO:						14,36

VALOR:	14,36
VALOR BDI (27.03%):	3,88
VALOR BDI PADRÃO (27.03%):	3,88
QUANTIDADE:	1,00
VALOR TOTAL:	14,36

RELATÓRIO ANALÍTICO - COMPOSIÇÕES AUXILIARES

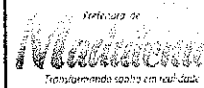

OBRA:	PROJETO DE ADEQUAÇÃO DE ESTRADA VICINAL QUE LIGA O DISTRITO DE MACAOCA AO DISTRITO DE UNIÃO, NO MUNICÍPIO DE MADALENA-CE	DATA : 08/02/2022	BDI : 27.03%																										
DESCRIÇÃO:	PROJETO DE ADEQUAÇÃO DE ESTRADA VICINAL QUE LIGA O DISTRITO DE MACAOCA AO DISTRITO DE UNIÃO, NO MUNICÍPIO DE MADALENA-CE	<table border="1" style="width: 100%; border-collapse: collapse;"> <tr> <th>FORTE</th> <th>VERSÃO</th> <th>HORA</th> <th>MES</th> <th>REF.</th> </tr> <tr> <td>SEINFRA</td> <td>027.1 COM DESONERAÇÃO</td> <td>63.85%</td> <td>47.78%</td> <td>05/2021</td> </tr> <tr> <td>SINAPI</td> <td>2020/69 COM DESONERAÇÃO</td> <td>84.13%</td> <td>47.85%</td> <td>10/2020</td> </tr> <tr> <td colspan="5" style="text-align: center;">COMPOSIÇÕES PRÓPRIAS</td> </tr> <tr> <td></td> <td></td> <td>0.03%</td> <td>0.00%</td> <td></td> </tr> </table>	FORTE	VERSÃO	HORA	MES	REF.	SEINFRA	027.1 COM DESONERAÇÃO	63.85%	47.78%	05/2021	SINAPI	2020/69 COM DESONERAÇÃO	84.13%	47.85%	10/2020	COMPOSIÇÕES PRÓPRIAS							0.03%	0.00%			
FORTE	VERSÃO	HORA	MES	REF.																									
SEINFRA	027.1 COM DESONERAÇÃO	63.85%	47.78%	05/2021																									
SINAPI	2020/69 COM DESONERAÇÃO	84.13%	47.85%	10/2020																									
COMPOSIÇÕES PRÓPRIAS																													
		0.03%	0.00%																										
LOCAL:	DISTRITO DE MACAOCA E UNIÃO, MADALENA-CE																												
CLIENTE:	PREFEITURA MUNICIPAL DE MADALENA																												

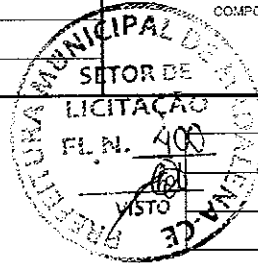

VALOR BDI TOTAL:	3,88
VALOR TOTAL COM BDI:	18,24
TOTAL GERAL:	18,24

91381 - CAMINHÃO BASCULANTE 10 M3, TRUCADO CABINE SIMPLES, PESO BRUTO TOTAL 23.000 KG, CARGA ÚTIL MÁXIMA 15.935 KG, DISTÂNCIA ENTRE EIXOS 4,80 M, POTÊNCIA 230 CV INCLUSIVE CAÇAMBA METÁLICA - JUROS. AF_06/2014 (H)

EQUIPAMENTO	FORTE	UNID	COEFICIENTE	PREÇO UNITÁRIO	TOTAL
00037734 CACAMBA METALICA BASCULANTE COM CAPACIDADE DE 10 M3 (INCLUI MONTAGEM, NAO INCLUI CAMINHAO)	SINAPI	UN	0,00000740	47.449.72	0,35
00037747 CAMINHAO TRUCADO, PESO BRUTO TOTAL 23000 KG, CARGA UTIL MAXIMA 15935 KG, DISTANCIA ENTRE EIXOS 4,80 M, POTENCIA 230 CV (INCLUI CABINE E CHASSI, NAO INCLUI CARROCERIA)	SINAPI	UN	0,00000740	311.764,37	2,30
TOTAL EQUIPAMENTO:					2,65

VALOR:	2,65
VALOR BDI (27.03%):	0,72
VALOR BDI PADRÃO (27.03%):	0,72
QUANTIDADE:	1,00
VALOR TOTAL:	2,65
VALOR BDI TOTAL:	0,72
VALOR TOTAL COM BDI:	3,37
TOTAL GERAL:	3,37

91382 - CAMINHÃO BASCULANTE 10 M3, TRUCADO CABINE SIMPLES, PESO BRUTO TOTAL 23.000 KG, CARGA ÚTIL MÁXIMA 15.935 KG, DISTÂNCIA ENTRE EIXOS 4,80 M, POTÊNCIA 230 CV INCLUSIVE CAÇAMBA METÁLICA - IMPOSTOS E SEGUROS. AF_06/2014 (H)

EQUIPAMENTO	FORTE	UNID	COEFICIENTE	PREÇO UNITÁRIO	TOTAL
00037734 CACAMBA METALICA BASCULANTE COM CAPACIDADE DE 10 M3 (INCLUI MONTAGEM, NAO INCLUI CAMINHAO)	SINAPI	UN	0,00000290	47.449.72	0,13
00037747 CAMINHAO TRUCADO, PESO BRUTO TOTAL 23000 KG, CARGA UTIL MAXIMA 15935 KG, DISTANCIA ENTRE EIXOS 4,80 M, POTENCIA 230 CV (INCLUI CABINE E CHASSI, NAO INCLUI CARROCERIA)	SINAPI	UN	0,00000290	311.764,37	0,90
TOTAL EQUIPAMENTO:					1,03

VALOR:	1,03
VALOR BDI (27.03%):	0,28
VALOR BDI PADRÃO (27.03%):	0,28
QUANTIDADE:	1,00
VALOR TOTAL:	1,03
VALOR BDI TOTAL:	0,28
VALOR TOTAL COM BDI:	1,31
TOTAL GERAL:	1,31

91383 - CAMINHÃO BASCULANTE 10 M3, TRUCADO CABINE SIMPLES, PESO BRUTO TOTAL 23.000 KG, CARGA ÚTIL MÁXIMA 15.935 KG, DISTÂNCIA ENTRE EIXOS 4,80 M, POTÊNCIA 230 CV INCLUSIVE CAÇAMBA METÁLICA - MANUTENÇÃO. AF_06/2014 (H)

EQUIPAMENTO	FORTE	UNID	COEFICIENTE	PREÇO UNITÁRIO	TOTAL
00037734 CACAMBA METALICA BASCULANTE COM CAPACIDADE DE 10 M3 (INCLUI MONTAGEM, NAO INCLUI CAMINHAO)	SINAPI	UN	0,00007500	47.449.72	3,55
00037747 CAMINHAO TRUCADO, PESO BRUTO TOTAL 23000 KG, CARGA UTIL MAXIMA 15935 KG, DISTANCIA ENTRE EIXOS 4,80 M, POTENCIA 230 CV (INCLUI CABINE E CHASSI, NAO INCLUI CARROCERIA)	SINAPI	UN	0,00007500	311.764,37	23,38
TOTAL EQUIPAMENTO:					26,93

Roberto Oliveira Roque - Engenheiro Civil
 CREA: 061728314-1

RELATÓRIO ANALÍTICO - COMPOSIÇÕES AUXILIARES

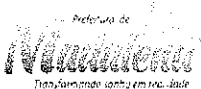
	OBRA:	PROJETO DE ADEQUAÇÃO DE ESTRADA VICINAL QUE LIGA O DISTRITO DE MACAOCA AO DISTRITO DE UNIÃO, NO MUNICÍPIO DE MADALENA-CE	DATA : 08/02/2022	BDI : 27.03%	
	DESCRIÇÃO:	PROJETO DE ADEQUAÇÃO DE ESTRADA VICINAL QUE LIGA O DISTRITO DE MACAOCA AO DISTRITO DE UNIÃO, NO MUNICÍPIO DE MADALENA-CE	FONTE	VERSÃO	HORA
	LOCAL:	DISTRITO DE MACAOCA E UNIÃO, MADALENA-CE	SEINFRA	027.1 COM DESONERAÇÃO	83,85%
	CLIENTE:	PREFEITURA MUNICIPAL DE MADALENA	SINAPI	202009 COM DESONERAÇÃO	47,76%
			COMPOSIÇÕES PRÓPRIAS	84,13%	47,86%
				0,00%	0,00%

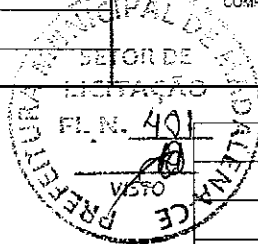

VALOR:	26,93
VALOR BDI (27.03%):	7,28
VALOR BDI PADRÃO (27.03%):	7,28
QUANTIDADE:	1,00
VALOR TOTAL:	26,93
VALOR BDI TOTAL:	7,28
VALOR TOTAL COM BDI:	34,21
TOTAL GERAL:	34,21

91384 - CAMINHÃO BASCULANTE 10 M3, TRUCADO CABINE SIMPLES, PESO BRUTO TOTAL 23.000 KG, CARGA ÚTIL MÁXIMA 15.935 KG, DISTÂNCIA ENTRE EIXOS 4,80 M, POTÊNCIA 230 CV INCLUSIVE CAÇAMBA METÁLICA - MATERIAIS NA OPERAÇÃO. AF_06/2014 (H)

MATERIAL	FONTE	UNID	COEFICIENTE	PREÇO UNITÁRIO	TOTAL	
00004221	OLEO DIESEL COMBUSTIVEL COMUM	SINAPI	L	23,70000000	3,48	82,47
TOTAL MATERIAL:					82,47	

VALOR:	82,47
VALOR BDI (27.03%):	22,29
VALOR BDI PADRÃO (27.03%):	22,29
QUANTIDADE:	1,00
VALOR TOTAL:	82,47
VALOR BDI TOTAL:	22,29
VALOR TOTAL COM BDI:	104,76
TOTAL GERAL:	104,76

91386 - CAMINHÃO BASCULANTE 10 M3, TRUCADO CABINE SIMPLES, PESO BRUTO TOTAL 23.000 KG, CARGA ÚTIL MÁXIMA 15.935 KG, DISTÂNCIA ENTRE EIXOS 4,80 M, POTÊNCIA 230 CV INCLUSIVE CAÇAMBA METÁLICA - CHP DIURNO. AF_06/2014 (CHP)

SERVICO	FONTE	UNID	COEFICIENTE	PREÇO UNITÁRIO	TOTAL	
88281	MOTORISTA DE BASCULANTE COM ENCARGOS COMPLEMENTARES	SINAPI	H	1,00000000	18,61	18,61
91380	CAMINHÃO BASCULANTE 10 M3, TRUCADO CABINE SIMPLES, PESO BRUTO TOTAL 23.000 KG, CARGA ÚTIL MÁXIMA 15.935 KG, DISTÂNCIA ENTRE EIXOS 4,80 M, POTÊNCIA 230 CV INCLUSIVE CAÇAMBA METÁLICA - DEPRECIÇÃO. AF_06/2014	SINAPI	H	1,00000000	14,36	14,36
91381	CAMINHÃO BASCULANTE 10 M3, TRUCADO CABINE SIMPLES, PESO BRUTO TOTAL 23.000 KG, CARGA ÚTIL MÁXIMA 15.935 KG, DISTÂNCIA ENTRE EIXOS 4,80 M, POTÊNCIA 230 CV INCLUSIVE CAÇAMBA METÁLICA - JUROS. AF_06/2014	SINAPI	H	1,00000000	2,65	2,65
91382	CAMINHÃO BASCULANTE 10 M3, TRUCADO CABINE SIMPLES, PESO BRUTO TOTAL 23.000 KG, CARGA ÚTIL MÁXIMA 15.935 KG, DISTÂNCIA ENTRE EIXOS 4,80 M, POTÊNCIA 230 CV INCLUSIVE CAÇAMBA METÁLICA - IMPOSTOS E SEGUROS. AF_06/2014	SINAPI	H	1,00000000	1,03	1,03
91383	CAMINHÃO BASCULANTE 10 M3, TRUCADO CABINE SIMPLES, PESO BRUTO TOTAL 23.000 KG, CARGA ÚTIL MÁXIMA 15.935 KG, DISTÂNCIA ENTRE EIXOS 4,80 M, POTÊNCIA 230 CV INCLUSIVE CAÇAMBA METÁLICA - MANUTENÇÃO. AF_06/2014	SINAPI	H	1,00000000	26,93	26,93
91384	CAMINHÃO BASCULANTE 10 M3, TRUCADO CABINE SIMPLES, PESO BRUTO TOTAL 23.000 KG, CARGA ÚTIL MÁXIMA 15.935 KG, DISTÂNCIA ENTRE EIXOS 4,80 M, POTÊNCIA 230 CV INCLUSIVE CAÇAMBA METÁLICA - MATERIAIS NA OPERAÇÃO. AF_06/2014	SINAPI	H	1,00000000	82,47	82,47
TOTAL SERVICIO:					144,05	

VALOR:	144,05
VALOR BDI (27.03%):	38,94
VALOR BDI PADRÃO (27.03%):	38,94
QUANTIDADE:	1,00
VALOR TOTAL:	144,05

Roberto Oliveira Roque Pir.
 Engenheira Civil
 CREA: 061728314.1

RELATÓRIO ANALÍTICO - COMPOSIÇÕES AUXILIARES

	OBRA:	PROJETO DE ADEQUAÇÃO DE ESTRADA VICINAL QUE LIGA O DISTRITO DE MACAOCA AO DISTRITO DE UNIÃO, NO MUNICÍPIO DE MADALENA-CE	DATA : 08/02/2022	BDI : 27.03%	
	DESCRIÇÃO:	PROJETO DE ADEQUAÇÃO DE ESTRADA VICINAL QUE LIGA O DISTRITO DE MACAOCA AO DISTRITO DE UNIÃO, NO MUNICÍPIO DE MADALENA-CE	FONTE	VERSÃO	HORA
	LOCAL:	DISTRITO DE MACAOCA E UNIÃO, MADALENA-CE	SEINFRA	027.1 COM DESONERAÇÃO	63,85%
	CLIENTE:	PREFEITURA MUNICIPAL DE MADALENA	SINAPI	2020/09 COM DESONERAÇÃO	84,13%
			COMPOSIÇÕES PRÓPRIAS	0,09%	0,00%

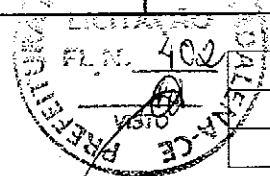

VALOR BDI TOTAL:	38,94
VALOR TOTAL COM BDI:	182,99
TOTAL GERAL:	182,99

91387 - CAMINHÃO BASCULANTE 10 M3, TRUCADO CABINE SIMPLES, PESO BRUTO TOTAL 23.000 KG, CARGA ÚTIL MÁXIMA 15.935 KG, DISTÂNCIA ENTRE EIXOS 4,80 M, POTÊNCIA 230 CV INCLUSIVE CAÇAMBA METÁLICA - CHI DIURNO. AF_06/2014 (CHI)

SERVICO	FONTE	UNID	COEFICIENTE	PREÇO UNITÁRIO	TOTAL
88281 MOTORISTA DE BASCULANTE COM ENCARGOS COMPLEMENTARES	SINAPI	H	1,00000000	16,61	16,61
91380 CAMINHÃO BASCULANTE 10 M3, TRUCADO CABINE SIMPLES, PESO BRUTO TOTAL 23.000 KG, CARGA ÚTIL MÁXIMA 15.935 KG, DISTÂNCIA ENTRE EIXOS 4,80 M, POTÊNCIA 230 CV INCLUSIVE CAÇAMBA METÁLICA - DEPRECIÇÃO. AF_06/2014	SINAPI	H	1,00000000	14,36	14,36
91381 CAMINHÃO BASCULANTE 10 M3, TRUCADO CABINE SIMPLES, PESO BRUTO TOTAL 23.000 KG, CARGA ÚTIL MÁXIMA 15.935 KG, DISTÂNCIA ENTRE EIXOS 4,80 M, POTÊNCIA 230 CV INCLUSIVE CAÇAMBA METÁLICA - JUROS. AF_06/2014	SINAPI	H	1,00000000	2,65	2,65
91382 CAMINHÃO BASCULANTE 10 M3, TRUCADO CABINE SIMPLES, PESO BRUTO TOTAL 23.000 KG, CARGA ÚTIL MÁXIMA 15.935 KG, DISTÂNCIA ENTRE EIXOS 4,80 M, POTÊNCIA 230 CV INCLUSIVE CAÇAMBA METÁLICA - IMPOSTOS E SEGUROS. AF_06/2014	SINAPI	H	1,00000000	1,03	1,03
TOTAL SERVICIO:					34,65

VALOR:	34,65
VALOR BDI (27.03%):	9,37
VALOR BDI PADRÃO (27.03%):	9,37
QUANTIDADE:	1,00
VALOR TOTAL:	34,65
VALOR BDI TOTAL:	9,37
VALOR TOTAL COM BDI:	44,02
TOTAL GERAL:	44,02

95330 - CURSO DE CAPACITAÇÃO PARA CARPINTEIRO DE FÔRMAS (ENCARGOS COMPLEMENTARES) - HORISTA (H)

MAO DE OBRA	FONTE	UNID	COEFICIENTE	PREÇO UNITÁRIO	TOTAL
00001213 CARPINTEIRO DE FORMAS	SINAPI	H	0,00790000	12,87	0,10
TOTAL MAO DE OBRA:					0,10

VALOR:	0,10
VALOR BDI (27.03%):	0,03
VALOR BDI PADRÃO (27.03%):	0,03
QUANTIDADE:	1,00
VALOR TOTAL:	0,10
VALOR BDI TOTAL:	0,03
VALOR TOTAL COM BDI:	0,13
TOTAL GERAL:	0,13

88262 - CARPINTEIRO DE FORMAS COM ENCARGOS COMPLEMENTARES (H)

GERAL	FONTE	UNID	COEFICIENTE	PREÇO UNITÁRIO	TOTAL
00037370 ALIMENTACAO - HORISTA (COLETADO CAIXA)	SINAPI	H	1,00000000	2,55	2,55
00037371 TRANSPORTE - HORISTA (COLETADO CAIXA)	SINAPI	H	1,00000000	0,89	0,89
00037372 EXAMES - HORISTA (COLETADO CAIXA)	SINAPI	H	1,00000000	0,35	0,35
00037373 SEGURO - HORISTA (COLETADO CAIXA)	SINAPI	H	1,00000000	0,07	0,07

Roberto Oliveira Roque Pires
 Engenheiro Civil
 CREA: 061728314-1

RELATÓRIO ANALÍTICO - COMPOSIÇÕES AUXILIARES

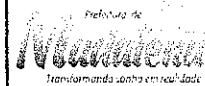

OBRA:	PROJETO DE ADEQUAÇÃO DE ESTRADA VICINAL QUE LIGA O DISTRITO DE MACAOCA AO DISTRITO DE UNIÃO, NO MUNICÍPIO DE MADALENA-CE	DATA : 08/02/2022	BDI : 27.03%
DESCRIÇÃO:	PROJETO DE ADEQUAÇÃO DE ESTRADA VICINAL QUE LIGA O DISTRITO DE MACAOCA AO DISTRITO DE UNIÃO, NO MUNICÍPIO DE MADALENA-CE	FONTES: SEINFRA SINAPI	VERSÃO: 027.1 COM DESONERAÇÃO 202009 COM DESONERAÇÃO COMPOSIÇÕES PRÓPRIAS
LOCAL:	DISTRITO DE MACAOCA E UNIÃO, MADALENA-CE	HORA:	83,65% 84,13% 0,03%
CLIENTE:	PREFEITURA MUNICIPAL DE MADALENA	MES:	47,79% 47,86% 0,00%
		REF.:	05/2021 10/2020 0,00%

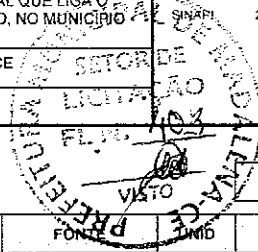

TOTAL GERAL:					3,86	
MAO DE OBRA		FONTES	UNID	COEFICIENTE	PREÇO UNITÁRIO	TOTAL
00001213	CARPINTEIRO DE FORMAS	SINAPI	H	1,00000000	12,87	12,87
TOTAL MAO DE OBRA:					12,87	

MATERIAL		FONTES	UNID	COEFICIENTE	PREÇO UNITÁRIO	TOTAL
00043459	FERRAMENTAS - FAMILIA CARPINTEIRO DE FORMAS - HORISTA (ENCARGOS COMPLEMENTARES - COLETADO CAIXA)	SINAPI	H	1,00000000	0,34	0,34
00043483	EPI - FAMILIA CARPINTEIRO DE FORMAS - HORISTA (ENCARGOS COMPLEMENTARES - COLETADO CAIXA)	SINAPI	H	1,00000000	1,08	1,08
TOTAL MATERIAL:					1,42	

SERVICO		FONTES	UNID	COEFICIENTE	PREÇO UNITÁRIO	TOTAL
95330	CURSO DE CAPACITAÇÃO PARA CARPINTEIRO DE FORMAS (ENCARGOS COMPLEMENTARES) - HORISTA	SINAPI	H	1,00000000	0,10	0,10
TOTAL SERVICIO:					0,10	

VALOR:	18,25
VALOR BDI (27.03%):	4,93
VALOR BDI PADRÃO (27.03%):	4,93
QUANTIDADE:	1,00
VALOR TOTAL:	18,25
VALOR BDI TOTAL:	4,93
VALOR TOTAL COM BDI:	23,18
TOTAL GERAL:	23,18

95371 - CURSO DE CAPACITAÇÃO PARA PEDREIRO (ENCARGOS COMPLEMENTARES) - HORISTA (H)

MAO DE OBRA		FONTES	UNID	COEFICIENTE	PREÇO UNITÁRIO	TOTAL
00004750	PEDREIRO	SINAPI	H	0,01460000	12,87	0,18
TOTAL MAO DE OBRA:					0,18	

VALOR:	0,18
VALOR BDI (27.03%):	0,05
VALOR BDI PADRÃO (27.03%):	0,05
QUANTIDADE:	1,00
VALOR TOTAL:	0,18
VALOR BDI TOTAL:	0,05
VALOR TOTAL COM BDI:	0,23
TOTAL GERAL:	0,23

88309 - PEDREIRO COM ENCARGOS COMPLEMENTARES (H)

GERAL		FONTES	UNID	COEFICIENTE	PREÇO UNITÁRIO	TOTAL
00037370	ALIMENTACAO - HORISTA (COLETADO CAIXA)	SINAPI	H	1,00000000	2,55	2,55
00037371	TRANSPORTE - HORISTA (COLETADO CAIXA)	SINAPI	H	1,00000000	0,89	0,89
00037372	EXAMES - HORISTA (COLETADO CAIXA)	SINAPI	H	1,00000000	0,35	0,35
00037373	SEGURO - HORISTA (COLETADO CAIXA)	SINAPI	H	1,00000000	0,07	0,07
TOTAL GERAL:					3,86	

MAO DE OBRA		FONTES	UNID	COEFICIENTE	PREÇO UNITÁRIO	TOTAL
-------------	--	--------	------	-------------	----------------	-------

Roberta Oliveira Roque Pinheiro
 Engenheira Civil
 CREA: 061728314-1

RELATÓRIO ANALÍTICO - COMPOSIÇÕES AUXILIARES

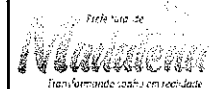

OBRA:	PROJETO DE ADEQUAÇÃO DE ESTRADA VICINAL QUE LIGA O DISTRITO DE MACAOCA AO DISTRITO DE UNIÃO, NO MUNICÍPIO DE MADALENA-CE	DATA : 08/02/2022	BDI : 27.03%																			
DESCRIÇÃO:	PROJETO DE ADEQUAÇÃO DE ESTRADA VICINAL QUE LIGA O DISTRITO DE MACAOCA AO DISTRITO DE UNIÃO, NO MUNICÍPIO DE MADALENA-CE	<table border="1" style="width: 100%; border-collapse: collapse;"> <thead> <tr> <th>FONTES</th> <th>VERSÃO</th> <th>HORA</th> <th>MES</th> <th>REF.</th> </tr> </thead> <tbody> <tr> <td>SEINFRA</td> <td>027 1 COM DESONERAÇÃO</td> <td>83,85%</td> <td>47,75%</td> <td>05/2021</td> </tr> <tr> <td>SINAPI</td> <td>2020/09 COM DESONERAÇÃO</td> <td>84,13%</td> <td>47,85%</td> <td>10/2020</td> </tr> <tr> <td colspan="2">COMPOSIÇÕES PRÓPRIAS</td> <td>0,00%</td> <td>0,00%</td> <td></td> </tr> </tbody> </table>	FONTES	VERSÃO	HORA	MES	REF.	SEINFRA	027 1 COM DESONERAÇÃO	83,85%	47,75%	05/2021	SINAPI	2020/09 COM DESONERAÇÃO	84,13%	47,85%	10/2020	COMPOSIÇÕES PRÓPRIAS		0,00%	0,00%	
FONTES	VERSÃO	HORA	MES	REF.																		
SEINFRA	027 1 COM DESONERAÇÃO	83,85%	47,75%	05/2021																		
SINAPI	2020/09 COM DESONERAÇÃO	84,13%	47,85%	10/2020																		
COMPOSIÇÕES PRÓPRIAS		0,00%	0,00%																			
LOCAL:	DISTRITO DE MACAOCA E UNIÃO, MADALENA-CE																					
CLIENTE:	PREFEITURA MUNICIPAL DE MADALENA																					

00004750	PEDREIRO	SINAPI	H	1,00000000	12,87	12,87
TOTAL MAO DE OBRA:						12,87

MATERIAL	FONTE	UNID	COEFICIENTE	PREÇO UNITÁRIO	TOTAL
00043465 FERRAMENTAS - FAMILIA PEDREIRO - HORISTA (ENCARGOS COMPLEMENTARES - COLETADO CAIXA)	SINAPI	H	1,00000000	0,50	0,50
00043489 EPI - FAMILIA PEDREIRO - HORISTA (ENCARGOS COMPLEMENTARES - COLETADO CAIXA)	SINAPI	H	1,00000000	0,95	0,95
TOTAL MATERIAL:					1,46

SERVICO	FONTE	UNID	COEFICIENTE	PREÇO UNITÁRIO	TOTAL
95371 CURSO DE CAPACITAÇÃO PARA PEDREIRO (ENCARGOS COMPLEMENTARES) - HORISTA	SINAPI	H	1,00000000	0,18	0,18
TOTAL SERVICO:					0,18

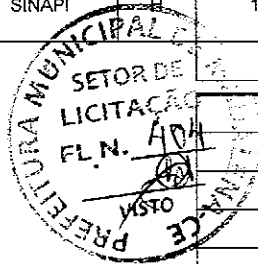

VALOR:	18,37
VALOR BDI (27.03%):	4,97
VALOR BDI PADRÃO (27.03%):	4,97
QUANTIDADE:	1,00
VALOR TOTAL:	18,37
VALOR BDI TOTAL:	4,97
VALOR TOTAL COM BDI:	23,34
TOTAL GERAL:	23,34

90582 - VIBRADOR DE IMERSÃO, DIÂMETRO DE PONTEIRA 45MM, MOTOR ELÉTRICO TRIFÁSICO POTÊNCIA DE 2 CV - DEPRECIÇÃO. AF_06/2015 (H)

EQUIPAMENTO	FONTE	UNID	COEFICIENTE	PREÇO UNITÁRIO	TOTAL
00013896 VIBRADOR DE IMERSAO, DIAMETRO DA PONTEIRA DE *45* MM, COM MOTOR ELETRICO TRIFASICO DE 2 HP (2 CV)	SINAPI	UN	0,00012800	2.449,04	0,31
TOTAL EQUIPAMENTO:					0,31

VALOR:	0,31
VALOR BDI (27.03%):	0,08
VALOR BDI PADRÃO (27.03%):	0,08
QUANTIDADE:	1,00
VALOR TOTAL:	0,31
VALOR BDI TOTAL:	0,08
VALOR TOTAL COM BDI:	0,39
TOTAL GERAL:	0,39

90583 - VIBRADOR DE IMERSÃO, DIÂMETRO DE PONTEIRA 45MM, MOTOR ELÉTRICO TRIFÁSICO POTÊNCIA DE 2 CV - JUROS. AF_06/2015 (H)

EQUIPAMENTO	FONTE	UNID	COEFICIENTE	PREÇO UNITÁRIO	TOTAL
00013896 VIBRADOR DE IMERSAO, DIAMETRO DA PONTEIRA DE *45* MM, COM MOTOR ELETRICO TRIFASICO DE 2 HP (2 CV)	SINAPI	UN	0,00001510	2.449,04	0,03
TOTAL EQUIPAMENTO:					0,03

VALOR:	0,03
VALOR BDI (27.03%):	0,01
VALOR BDI PADRÃO (27.03%):	0,01
QUANTIDADE:	1,00
VALOR TOTAL:	0,03
VALOR BDI TOTAL:	0,01

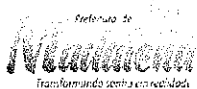
RELATÓRIO ANALÍTICO - COMPOSIÇÕES AUXILIARES																								
	OBRA:	PROJETO DE ADEQUAÇÃO DE ESTRADA VICINAL QUE LIGA O DISTRITO DE MACAOCA AO DISTRITO DE UNIÃO, NO MUNICÍPIO DE MADALENA-CE	DATA : 08/02/2022	BDI : 27.03%																				
	DESCRIÇÃO:	PROJETO DE ADEQUAÇÃO DE ESTRADA VICINAL QUE LIGA O DISTRITO DE MACAOCA AO DISTRITO DE UNIÃO, NO MUNICÍPIO DE MADALENA-CE	<table border="1"> <thead> <tr> <th>FONTE</th> <th>VERSÃO</th> <th>HORA</th> <th>MES</th> <th>REF.</th> </tr> </thead> <tbody> <tr> <td>SEINFRA</td> <td>027.1 COM DESONERAÇÃO</td> <td>82,85%</td> <td>47,78%</td> <td>05/2021</td> </tr> <tr> <td>SINAPI</td> <td>2020/09 COM DESONERAÇÃO</td> <td>84,13%</td> <td>47,85%</td> <td>10/2020</td> </tr> <tr> <td colspan="2">COMPOSIÇÕES PRÓPRIAS</td> <td>0,03%</td> <td>0,03%</td> <td></td> </tr> </tbody> </table>	FONTE	VERSÃO	HORA	MES	REF.	SEINFRA	027.1 COM DESONERAÇÃO	82,85%	47,78%	05/2021	SINAPI	2020/09 COM DESONERAÇÃO	84,13%	47,85%	10/2020	COMPOSIÇÕES PRÓPRIAS		0,03%	0,03%		
FONTE	VERSÃO	HORA	MES	REF.																				
SEINFRA	027.1 COM DESONERAÇÃO	82,85%	47,78%	05/2021																				
SINAPI	2020/09 COM DESONERAÇÃO	84,13%	47,85%	10/2020																				
COMPOSIÇÕES PRÓPRIAS		0,03%	0,03%																					
LOCAL:	DISTRITO DE MACAOCA E UNIÃO, MADALENA-CE																							
CLIENTE:	PREFEITURA MUNICIPAL DE MADALENA																							

VALOR TOTAL COM BDI:	0,04
TOTAL GERAL:	0,04

90584 - VIBRADOR DE IMERSÃO, DIÂMETRO DE PONTEIRA 45MM, MOTOR ELÉTRICO TRIFÁSICO POTÊNCIA DE 2 CV - MANUTENÇÃO. AF_06/2015 (H)

EQUIPAMENTO	FONTE	UNID	COEFICIENTE	PREÇO UNITÁRIO	TOTAL
00013896 VIBRADOR DE IMERSAO, DIAMETRO DA PONTEIRA DE *45* MM, COM MOTOR ELETRICO TRIFASICO DE 2 HP (2 CV)	SINAPI	UN	0.00010000	2.449.04	0,24
TOTAL EQUIPAMENTO:					0,24

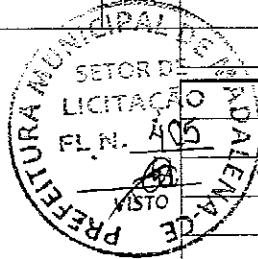

VALOR:	0,24
VALOR BDI (27.03%):	0,06
VALOR BDI PADRÃO (27.03%):	0,06
QUANTIDADE:	1,00
VALOR TOTAL:	0,24
VALOR BDI TOTAL:	0,06
VALOR TOTAL COM BDI:	0,30
TOTAL GERAL:	0,30

90585 - VIBRADOR DE IMERSÃO, DIÂMETRO DE PONTEIRA 45MM, MOTOR ELÉTRICO TRIFÁSICO POTÊNCIA DE 2 CV - MATERIAIS NA OPERAÇÃO. AF_06/2015 (H)

MATERIAL	FONTE	UNID	COEFICIENTE	PREÇO UNITÁRIO	TOTAL
00002705 ENERGIA ELETRICA ATE 2000 KWH INDUSTRIAL, SEM DEMANDA	SINAPI	KW/H	1.25000000	0.75	0,93
TOTAL MATERIAL:					0,93

VALOR:	0,93
VALOR BDI (27.03%):	0,25
VALOR BDI PADRÃO (27.03%):	0,25
QUANTIDADE:	1,00
VALOR TOTAL:	0,93
VALOR BDI TOTAL:	0,25
VALOR TOTAL COM BDI:	1,18
TOTAL GERAL:	1,18

90586 - VIBRADOR DE IMERSÃO, DIÂMETRO DE PONTEIRA 45MM, MOTOR ELÉTRICO TRIFÁSICO POTÊNCIA DE 2 CV - CHP DIURNO. AF_06/2015 (CHP)

SERVICO	FONTE	UNID	COEFICIENTE	PREÇO UNITÁRIO	TOTAL
90582 VIBRADOR DE IMERSÃO, DIÂMETRO DE PONTEIRA 45MM, MOTOR ELÉTRICO TRIFÁSICO POTÊNCIA DE 2 CV - DEPRECIÇÃO. AF_06/2015	SINAPI	H	1.00000000	0.31	0,31
90583 VIBRADOR DE IMERSÃO, DIÂMETRO DE PONTEIRA 45MM, MOTOR ELÉTRICO TRIFÁSICO POTÊNCIA DE 2 CV - JUROS. AF_06/2015	SINAPI	H	1.00000000	0.03	0,03
90584 VIBRADOR DE IMERSÃO, DIÂMETRO DE PONTEIRA 45MM, MOTOR ELÉTRICO TRIFÁSICO POTÊNCIA DE 2 CV - MANUTENÇÃO. AF_06/2015	SINAPI	H	1.00000000	0.24	0,24
90585 VIBRADOR DE IMERSÃO, DIÂMETRO DE PONTEIRA 45MM, MOTOR ELÉTRICO TRIFÁSICO POTENCIA DE 2 CV - MATERIAIS NA OPERAÇÃO. AF_06/2015	SINAPI	H	1.00000000	0.93	0,93
TOTAL SERVICIO:					1,51

VALOR:	1,51
VALOR BDI (27.03%):	0,41
VALOR BDI PADRÃO (27.03%):	0,41

Roberta Oliveira Roque Pires
Engenheira Civil
CREA: 061728314-1

RELATÓRIO ANALÍTICO - COMPOSIÇÕES AUXILIARES

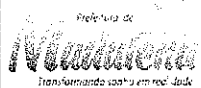
 Prefeitura de Madalena Transformando vidas em realidades	OBRA:	PROJETO DE ADEQUAÇÃO DE ESTRADA VICINAL QUE LIGA O DISTRITO DE MACAOCA AO DISTRITO DE UNIÃO, NO MUNICÍPIO DE MADALENA-CE	DATA : 08/02/2022	BDI : 27.03%	
	DESCRIÇÃO:	PROJETO DE ADEQUAÇÃO DE ESTRADA VICINAL QUE LIGA O DISTRITO DE MACAOCA AO DISTRITO DE UNIÃO, NO MUNICÍPIO DE MADALENA-CE	FONTE	VERSÃO	HORA
	LOCAL:	DISTRITO DE MACAOCA E UNIÃO, MADALENA-CE	SEINFRA	027.1 COM DESONERAÇÃO	83,65%
	CLIENTE:	PREFEITURA MUNICIPAL DE MADALENA	SINAPI	2020/09 COM DESONERAÇÃO	47,76%
				COMPOSIÇÕES PRÓPRIAS	0,00%
				0,00%	

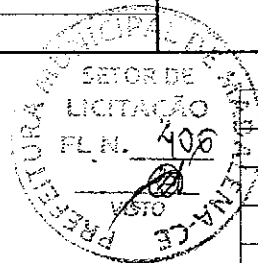

QUANTIDADE:	1,00
VALOR TOTAL:	1,51
VALOR BDI TOTAL:	0,41
VALOR TOTAL COM BDI:	1,92
TOTAL GERAL:	1,92

90587 - VIBRADOR DE IMERSÃO, DIÂMETRO DE PONTEIRA 45MM, MOTOR ELÉTRICO TRIFÁSICO POTÊNCIA DE 2 CV - CHI DIURNO. AF_06/2015 (CHI)

SERVICO	FONTE	UNID	COEFICIENTE	PREÇO UNITÁRIO	TOTAL
90582 VIBRADOR DE IMERSÃO, DIÂMETRO DE PONTEIRA 45MM, MOTOR ELÉTRICO TRIFÁSICO POTÊNCIA DE 2 CV - DEPRECIAÇÃO. AF_06/2015	SINAPI	H	1,00000000	0,31	0,31
90583 VIBRADOR DE IMERSÃO, DIÂMETRO DE PONTEIRA 45MM, MOTOR ELÉTRICO TRIFÁSICO POTÊNCIA DE 2 CV - JUROS. AF_06/2015	SINAPI	H	1,00000000	0,03	0,03
TOTAL SERVIÇO:					0,34

VALOR:	0,34
VALOR BDI (27.03%):	0,09
VALOR BDI PADRÃO (27.03%):	0,09
QUANTIDADE:	1,00
VALOR TOTAL:	0,34
VALOR BDI TOTAL:	0,09
VALOR TOTAL COM BDI:	0,43
TOTAL GERAL:	0,43

95389 - CURSO DE CAPACITAÇÃO PARA OPERADOR DE BETONEIRA ESTACIONÁRIA/MISTURADOR (ENCARGOS COMPLEMENTARES) - HORISTA (H)

MAO DE OBRA	FONTE	UNID	COEFICIENTE	PREÇO UNITÁRIO	TOTAL
00037666 OPERADOR DE BETONEIRA ESTACIONARIA / MISTURADOR	SINAPI	H	0,00570000	11,12	0,06
TOTAL MAO DE OBRA:					0,06

VALOR:	0,06
VALOR BDI (27.03%):	0,02
VALOR BDI PADRÃO (27.03%):	0,02
QUANTIDADE:	1,00
VALOR TOTAL:	0,06
VALOR BDI TOTAL:	0,02
VALOR TOTAL COM BDI:	0,08
TOTAL GERAL:	0,08

88377 - OPERADOR DE BETONEIRA ESTACIONÁRIA/MISTURADOR COM ENCARGOS COMPLEMENTARES (H)

GERAL	FONTE	UNID	COEFICIENTE	PREÇO UNITÁRIO	TOTAL
00037370 ALIMENTACAO - HORISTA (COLETADO CAIXA)	SINAPI	H	1,00000000	2,55	2,55
00037371 TRANSPORTE - HORISTA (COLETADO CAIXA)	SINAPI	H	1,00000000	0,89	0,89
00037372 EXAMES - HORISTA (COLETADO CAIXA)	SINAPI	H	1,00000000	0,35	0,35
00037373 SEGURO - HORISTA (COLETADO CAIXA)	SINAPI	H	1,00000000	0,07	0,07
TOTAL GERAL:					3,86

MAO DE OBRA	FONTE	UNID	COEFICIENTE	PREÇO UNITÁRIO	TOTAL
-------------	-------	------	-------------	----------------	-------

RELATÓRIO ANALÍTICO - COMPOSIÇÕES AUXILIARES

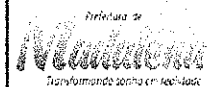

OBRA:	PROJETO DE ADEQUAÇÃO DE ESTRADA VICINAL QUE LIGA O DISTRITO DE MACAOCA AO DISTRITO DE UNIÃO, NO MUNICÍPIO DE MADALENA-CE	DATA: 08/02/2022	BDI: 27.03%
DESCRIÇÃO:	PROJETO DE ADEQUAÇÃO DE ESTRADA VICINAL QUE LIGA O DISTRITO DE MACAOCA AO DISTRITO DE UNIÃO, NO MUNICÍPIO DE MADALENA-CE	FONTE	VERSÃO
LOCAL:	DISTRITO DE MACAOCA E UNIÃO, MADALENA-CE	SEINFRA	027.1 COM DESONERAÇÃO
CLIENTE:	PREFEITURA MUNICIPAL DE MADALENA	SINAPI	202009 COM DESONERAÇÃO
			COMPOSIÇÕES PRÓPRIAS
			HORA
			MES
			REF.
			83,65%
			47,75%
			84,13%
			47,86%
			0,00%
			0,00%

00037666	OPERADOR DE BETONEIRA ESTACIONARIA / MISTURADOR	SINAPI	H	1,00000000	11,12	11,12
TOTAL MAO DE OBRA:						11,12

MATERIAL	FONTE	UNID	COEFICIENTE	PREÇO UNITÁRIO	TOTAL	
00043464	FERRAMENTAS - FAMILIA OPERADOR ESCAVADEIRA - HORISTA (ENCARGOS COMPLEMENTARES - COLETADO CAIXA)	SINAPI	H	1,00000000	0,01	0,01
00043488	EPI - FAMILIA OPERADOR ESCAVADEIRA - HORISTA (ENCARGOS COMPLEMENTARES - COLETADO CAIXA)	SINAPI	H	1,00000000	0,66	0,66
TOTAL MATERIAL:					0,67	

SERVICO	FONTE	UNID	COEFICIENTE	PREÇO UNITÁRIO	TOTAL	
95389	CURSO DE CAPACITAÇÃO PARA OPERADOR DE BETONEIRA ESTACIONARIA/MISTURADOR (ENCARGOS COMPLEMENTARES) - HORISTA	SINAPI	H	1,00000000	0,06	0,06
TOTAL SERVICIO:					0,06	

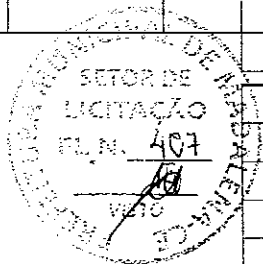

VALOR:	15,71
VALOR BDI (27.03%):	4,25
VALOR BDI PADRÃO (27.03%):	4,25
QUANTIDADE:	1,00
VALOR TOTAL:	15,71
VALOR BDI TOTAL:	4,25
VALOR TOTAL COM BDI:	19,96
TOTAL GERAL:	19,96

88826 - BETONEIRA CAPACIDADE NOMINAL DE 400 L, CAPACIDADE DE MISTURA 280 L, MOTOR ELÉTRICO TRIFÁSICO POTÊNCIA DE 2 CV, SEM CARREGADOR - DEPRECIÇÃO. AF_10/2014 (H)

EQUIPAMENTO	FONTE	UNID	COEFICIENTE	PREÇO UNITÁRIO	TOTAL	
00010535	BETONEIRA CAPACIDADE NOMINAL 400 L, CAPACIDADE DE MISTURA 280 L, MOTOR ELETRICO TRIFASICO 220/380 V POTENCIA 2 CV, SEM CARREGADOR	SINAPI	UN	0,00005400	3.900,00	0,24
TOTAL EQUIPAMENTO:					0,24	

VALOR:	0,24
VALOR BDI (27.03%):	0,06
VALOR BDI PADRÃO (27.03%):	0,06
QUANTIDADE:	1,00
VALOR TOTAL:	0,24
VALOR BDI TOTAL:	0,06
VALOR TOTAL COM BDI:	0,30
TOTAL GERAL:	0,30

88827 - BETONEIRA CAPACIDADE NOMINAL DE 400 L, CAPACIDADE DE MISTURA 280 L, MOTOR ELÉTRICO TRIFÁSICO POTÊNCIA DE 2 CV, SEM CARREGADOR - JUROS. AF_10/2014 (H)

EQUIPAMENTO	FONTE	UNID	COEFICIENTE	PREÇO UNITÁRIO	TOTAL	
00010535	BETONEIRA CAPACIDADE NOMINAL 400 L, CAPACIDADE DE MISTURA 280 L, MOTOR ELETRICO TRIFASICO 220/380 V POTENCIA 2 CV, SEM CARREGADOR	SINAPI	UN	0,00000760	3.900,00	0,02
TOTAL EQUIPAMENTO:					0,02	

VALOR:	0,02
VALOR BDI (27.03%):	0,01
VALOR BDI PADRÃO (27.03%):	0,01
QUANTIDADE:	1,00

Roberta Oliveira Roque Pires
 Engenheira Civil
 CREA: 061728314-1

RELATÓRIO ANALÍTICO - COMPOSIÇÕES AUXILIARES

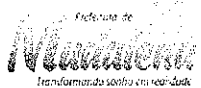
	OBRA:	PROJETO DE ADEQUAÇÃO DE ESTRADA VICINAL QUE LIGA O DISTRITO DE MACAOCA AO DISTRITO DE UNIÃO, NO MUNICÍPIO DE MADALENA-CE	DATA : 08/02/2022	BDI : 27.03%	
	DESCRIÇÃO:	PROJETO DE ADEQUAÇÃO DE ESTRADA VICINAL QUE LIGA O DISTRITO DE MACAOCA AO DISTRITO DE UNIÃO, NO MUNICÍPIO DE MADALENA-CE	FONTE	VERSÃO	HORA
	LOCAL:	DISTRITO DE MACAOCA E UNIÃO, MADALENA-CE	SEINFRA	0271 COM DESONERAÇÃO	83,65%
	CLIENTE:	PREFEITURA MUNICIPAL DE MADALENA	SINAPI	2020/09 COM DESONERAÇÃO	84,13%
			COMPOSIÇÕES PRÓPRIAS	0,03%	0,00%

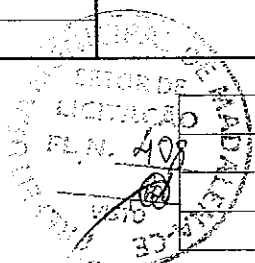

VALOR TOTAL:	0,02
VALOR BDI TOTAL:	0,01
VALOR TOTAL COM BDI:	0,03
TOTAL GERAL:	0,03

88828 - BETONEIRA CAPACIDADE NOMINAL DE 400 L, CAPACIDADE DE MISTURA 280 L, MOTOR ELÉTRICO TRIFÁSICO POTÊNCIA DE 2 CV, SEM CARREGADOR - MANUTENÇÃO. AF_10/2014 (H)

EQUIPAMENTO	FONTE	UNID	COEFICIENTE	PREÇO UNITÁRIO	TOTAL	
00010535	BETONEIRA CAPACIDADE NOMINAL 400 L, CAPACIDADE DE MISTURA 280 L, MOTOR ELETRICO TRIFASICO 220/380 V POTENCIA 2 CV, SEM CARREGADOR	SINAPI	UN	0,00006000	3.900,00	0,23
TOTAL EQUIPAMENTO:					0,23	

VALOR:	0,23
VALOR BDI (27.03%):	0,06
VALOR BDI PADRÃO (27.03%):	0,06
QUANTIDADE:	1,00
VALOR TOTAL:	0,23
VALOR BDI TOTAL:	0,06
VALOR TOTAL COM BDI:	0,29
TOTAL GERAL:	0,29

88829 - BETONEIRA CAPACIDADE NOMINAL DE 400 L, CAPACIDADE DE MISTURA 280 L, MOTOR ELÉTRICO TRIFÁSICO POTÊNCIA DE 2 CV, SEM CARREGADOR - MATERIAIS NA OPERAÇÃO. AF_10/2014 (H)

MATERIAL	FONTE	UNID	COEFICIENTE	PREÇO UNITÁRIO	TOTAL	
00002705	ENERGIA ELETRICA ATE 2000 KWH INDUSTRIAL, SEM DEMANDA	SINAPI	KW/H	1,25000000	0,75	0,93
TOTAL MATERIAL:					0,93	

VALOR:	0,93
VALOR BDI (27.03%):	0,25
VALOR BDI PADRÃO (27.03%):	0,25
QUANTIDADE:	1,00
VALOR TOTAL:	0,93
VALOR BDI TOTAL:	0,25
VALOR TOTAL COM BDI:	1,18
TOTAL GERAL:	1,18

88830 - BETONEIRA CAPACIDADE NOMINAL DE 400 L, CAPACIDADE DE MISTURA 280 L, MOTOR ELÉTRICO TRIFÁSICO POTÊNCIA DE 2 CV, SEM CARREGADOR - CHP DIURNO. AF_10/2014 (CHP)

SERVICO	FONTE	UNID	COEFICIENTE	PREÇO UNITÁRIO	TOTAL	
88826	BETONEIRA CAPACIDADE NOMINAL DE 400 L, CAPACIDADE DE MISTURA 280 L, MOTOR ELÉTRICO TRIFÁSICO POTÊNCIA DE 2 CV, SEM CARREGADOR - DEPRECIÇÃO. AF_10/2014	SINAPI	H	1,00000000	0,24	0,24
88827	BETONEIRA CAPACIDADE NOMINAL DE 400 L, CAPACIDADE DE MISTURA 280 L, MOTOR ELÉTRICO TRIFÁSICO POTÊNCIA DE 2 CV, SEM CARREGADOR - JUROS. AF_10/2014	SINAPI	H	1,00000000	0,02	0,02
88828	BETONEIRA CAPACIDADE NOMINAL DE 400 L, CAPACIDADE DE MISTURA 280 L, MOTOR ELÉTRICO TRIFÁSICO POTÊNCIA DE 2 CV, SEM CARREGADOR - MANUTENÇÃO. AF_10/2014	SINAPI	H	1,00000000	0,23	0,23
88829	BETONEIRA CAPACIDADE NOMINAL DE 400 L, CAPACIDADE DE MISTURA 280 L, MOTOR ELÉTRICO TRIFÁSICO POTÊNCIA DE 2 CV, SEM CARREGADOR - MATERIAIS NA OPERAÇÃO. AF_10/2014	SINAPI	H	1,00000000	0,93	0,93
TOTAL SERVICIO:					1,42	

Roberto Oliveira Roque Pires
 Engenheira Civil
 CREA: 061728314-1

RELATÓRIO ANALÍTICO - COMPOSIÇÕES AUXILIARES

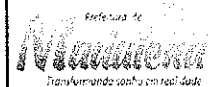

OBRA:	PROJETO DE ADEQUAÇÃO DE ESTRADA VICINAL QUE LIGA O DISTRITO DE MACAOCA AO DISTRITO DE UNIÃO, NO MUNICÍPIO DE MADALENA-CE	DATA : 08/02/2022	BDI : 27.03%																			
DESCRIÇÃO:	PROJETO DE ADEQUAÇÃO DE ESTRADA VICINAL QUE LIGA O DISTRITO DE MACAOCA AO DISTRITO DE UNIÃO, NO MUNICÍPIO DE MADALENA-CE	<table border="1" style="width: 100%; border-collapse: collapse;"> <tr> <th>FORTE</th> <th>VERSÃO</th> <th>HORA</th> <th>MES</th> <th>REF.</th> </tr> <tr> <td>SEINFRA</td> <td>027.1 COM DESONERAÇÃO</td> <td>83,65%</td> <td>47,79%</td> <td>05/2021</td> </tr> <tr> <td>SINAPI</td> <td>202009 COM DESONERAÇÃO</td> <td>84,13%</td> <td>47,86%</td> <td>10/2020</td> </tr> <tr> <td colspan="2">COMPOSIÇÕES PRÓPRIAS</td> <td>0,00%</td> <td>0,00%</td> <td></td> </tr> </table>	FORTE	VERSÃO	HORA	MES	REF.	SEINFRA	027.1 COM DESONERAÇÃO	83,65%	47,79%	05/2021	SINAPI	202009 COM DESONERAÇÃO	84,13%	47,86%	10/2020	COMPOSIÇÕES PRÓPRIAS		0,00%	0,00%	
FORTE	VERSÃO	HORA	MES	REF.																		
SEINFRA	027.1 COM DESONERAÇÃO	83,65%	47,79%	05/2021																		
SINAPI	202009 COM DESONERAÇÃO	84,13%	47,86%	10/2020																		
COMPOSIÇÕES PRÓPRIAS		0,00%	0,00%																			
LOCAL:	DISTRITO DE MACAOCA E UNIÃO, MADALENA-CE																					
CLIENTE:	PREFEITURA MUNICIPAL DE MADALENA																					

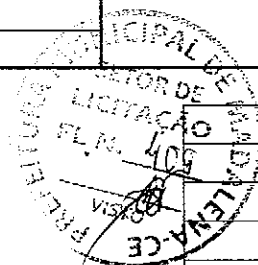

VALOR:	1,42
VALOR BDI (27.03%):	0,38
VALOR BDI PADRÃO (27.03%):	0,38
QUANTIDADE:	1,00
VALOR TOTAL:	1,42
VALOR BDI TOTAL:	0,38
VALOR TOTAL COM BDI:	1,80
TOTAL GERAL:	1,80

88831 - BETONEIRA CAPACIDADE NOMINAL DE 400 L, CAPACIDADE DE MISTURA 280 L, MOTOR ELÉTRICO TRIFÁSICO POTÊNCIA DE 2 CV, SEM CARREGADOR - CHI DIURNO. AF_10/2014 (CHI)

SERVICO	FORTE	UNID	COEFICIENTE	PREÇO UNITÁRIO	TOTAL	
88826	BETONEIRA CAPACIDADE NOMINAL DE 400 L, CAPACIDADE DE MISTURA 280 L, MOTOR ELÉTRICO TRIFÁSICO POTÊNCIA DE 2 CV, SEM CARREGADOR - DEPRECIÇÃO. AF_10/2014	SINAPI	H	1,00000000	0,24	0,24
88827	BETONEIRA CAPACIDADE NOMINAL DE 400 L, CAPACIDADE DE MISTURA 280 L, MOTOR ELÉTRICO TRIFÁSICO POTÊNCIA DE 2 CV, SEM CARREGADOR - JUROS. AF_10/2014	SINAPI	H	1,00000000	0,02	0,02

TOTAL SERVICOS:	0,26
VALOR:	0,26
VALOR BDI (27.03%):	0,07
VALOR BDI PADRÃO (27.03%):	0,07
QUANTIDADE:	1,00
VALOR TOTAL:	0,26
VALOR BDI TOTAL:	0,07
VALOR TOTAL COM BDI:	0,33
TOTAL GERAL:	0,33

94962 - CONCRETO MAGRO PARA LASTRO, TRAÇO 1:4,5:4,5 (CIMENTO/ AREIA MÉDIA/ BRITA 1) - PREPARO MECÂNICO COM BETONEIRA 400 L. AF_07/2016 (M3)

MATERIAL	FORTE	UNID	COEFICIENTE	PREÇO UNITÁRIO	TOTAL	
00000370	AREIA MEDIA - POSTO JAZIDA/FORNECEDOR (RETIRADO NA JAZIDA, SEM TRANSPORTE)	SINAPI	M3	0,82700000	85,00	70,29
00001379	CIMENTO PORTLAND COMPOSTO CP II-32	SINAPI	KG	212,02000000	0,51	108,13
00004721	PEDRA BRITADA N. 1 (9.5 a 19 MM) POSTO PEDREIRA/FORNECEDOR, SEM FRETE	SINAPI	M3	0,57800000	57,20	33,06

TOTAL MATERIAL:	211,48
-----------------	--------

SERVICO	FORTE	UNID	COEFICIENTE	PREÇO UNITÁRIO	TOTAL	
88316	SERVENTE COM ENCARGOS COMPLEMENTARES	SINAPI	H	2,34000000	14,12	33,04
88377	OPERADOR DE BETONEIRA ESTACIONÁRIA/MISTURADOR COM ENCARGOS COMPLEMENTARES	SINAPI	H	1,48000000	15,71	23,25
88830	BETONEIRA CAPACIDADE NOMINAL DE 400 L, CAPACIDADE DE MISTURA 280 L, MOTOR ELÉTRICO TRIFÁSICO POTÊNCIA DE 2 CV, SEM CARREGADOR - CHP DIURNO. AF_10/2014	SINAPI	CHP	0,76000000	1,42	1,07
88831	BETONEIRA CAPACIDADE NOMINAL DE 400 L, CAPACIDADE DE MISTURA 280 L, MOTOR ELÉTRICO TRIFÁSICO POTÊNCIA DE 2 CV, SEM CARREGADOR - CHI DIURNO. AF_10/2014	SINAPI	CHI	0,72000000	0,26	0,18

TOTAL SERVICOS:	57,54
-----------------	-------

VALOR:	269,02
VALOR BDI (27.03%):	72,72
VALOR BDI PADRÃO (27.03%):	72,72

Roberta Oliveira Roque Pires
 Engenheira Civil
 CREA: 061728314-1

RELATÓRIO ANALÍTICO - COMPOSIÇÕES AUXILIARES

	OBRA:	PROJETO DE ADEQUAÇÃO DE ESTRADA VICINAL QUE LIGA O DISTRITO DE MACAOCA AO DISTRITO DE UNIÃO, NO MUNICÍPIO DE MADALENA-CE	DATA : 08/02/2022	BDI : 27.03%			
	DESCRIÇÃO:	PROJETO DE ADEQUAÇÃO DE ESTRADA VICINAL QUE LIGA O DISTRITO DE MACAOCA AO DISTRITO DE UNIÃO, NO MUNICÍPIO DE MADALENA-CE	FORTE	VERSÃO	HORA	MES	REF.
	LOCAL:	DISTRITO DE MACAOCA E UNIÃO, MADALENA-CE	SEINFRA	027.1 COM DESONERAÇÃO	83,85%	47,76%	05/2021
	CLIENTE:	PREFEITURA MUNICIPAL DE MADALENA	SINAPI	2020/09 COM DESONERAÇÃO	84,13%	47,85%	10/2020
			COMPOSIÇÕES PRÓPRIAS		0,00%	0,00%	

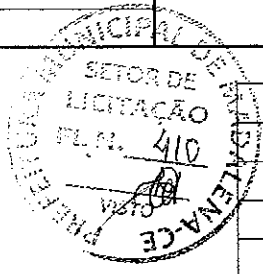

QUANTIDADE:	1,00
VALOR TOTAL:	269,02
VALOR BDI TOTAL:	72,72
VALOR TOTAL COM BDI:	341,74
TOTAL GERAL:	341,74

73361 - CONCRETO CICLOPICO FCK=10MPA 30% PEDRA DE MAO INCLUSIVE LANCAMENTO (M3)

MATERIAL	FONTE	UNID	COEFICIENTE	PREÇO UNITÁRIO	TOTAL
00004730 PEDRA DE MAO OU PEDRA RACHAO PARA ARRIMO/FUNDACAO (POSTO PEDREIRA/FORNECEDOR, SEM FRETE)	SINAPI	M3	0,54000000	59,80	32,29
TOTAL MATERIAL:					32,29

SERVICO	FONTE	UNID	COEFICIENTE	PREÇO UNITÁRIO	TOTAL
88262 CARPINTEIRO DE FORMAS COM ENCARGOS COMPLEMENTARES	SINAPI	H	0,46900000	18,25	8,55
88309 PEDREIRO COM ENCARGOS COMPLEMENTARES	SINAPI	H	0,46900000	18,37	8,61
88316 SERVENTE COM ENCARGOS COMPLEMENTARES	SINAPI	H	8,42100000	14,12	118,90
90586 VIBRADOR DE IMERSÃO, DIÂMETRO DE PONTEIRA 45MM. MOTOR ELÉTRICO TRIFÁSICO POTÊNCIA DE 2 CV - CHP DIURNO. AF_06/2015	SINAPI	CHP	0,14000000	1,51	0,21
90587 VIBRADOR DE IMERSÃO, DIÂMETRO DE PONTEIRA 45MM, MOTOR ELÉTRICO TRIFÁSICO POTÊNCIA DE 2 CV - CHI DIURNO. AF_06/2015	SINAPI	CHI	0,56000000	0,34	0,19
94962 CONCRETO MAGRO PARA LASTRO, TRAÇO 1:4,5:4,5 (CIMENTO/ AREIA MÉDIA/ BRITA 1) - PREPARO MECÂNICO COM BETONEIRA 400 L. AF_07/2016	SINAPI	M3	0,70000000	269,02	188,31
TOTAL SERVICOS:					324,77

VALOR:	357,06
VALOR BDI (27.03%):	96,51
VALOR BDI PADRÃO (27.03%):	96,51
QUANTIDADE:	1,00
VALOR TOTAL:	357,06
VALOR BDI TOTAL:	96,51
VALOR TOTAL COM BDI:	453,57
TOTAL GERAL:	453,57

95309 - CURSO DE CAPACITAÇÃO PARA AJUDANTE DE CARPINTEIRO (ENCARGOS COMPLEMENTARES) - HORISTA (H)

MAO DE OBRA	FONTE	UNID	COEFICIENTE	PREÇO UNITÁRIO	TOTAL
00006117 CARPINTEIRO AUXILIAR	SINAPI	H	0,01020000	10,12	0,10
TOTAL MAO DE OBRA:					0,10

VALOR:	0,10
VALOR BDI (27.03%):	0,03
VALOR BDI PADRÃO (27.03%):	0,03
QUANTIDADE:	1,00
VALOR TOTAL:	0,10
VALOR BDI TOTAL:	0,03
VALOR TOTAL COM BDI:	0,13
TOTAL GERAL:	0,13

RELATÓRIO ANALÍTICO - COMPOSIÇÕES AUXILIARES

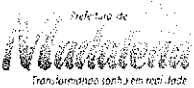
 Prefeitura de Madalena Transfomando sonhos em realidade	OBRA:	PROJETO DE ADEQUAÇÃO DE ESTRADA VICINAL QUE LIGA O DISTRITO DE MACAOCA AO DISTRITO DE UNIÃO, NO MUNICÍPIO DE MADALENA-CE	DATA : 08/02/2022	BDI : 27.03%
	DESCRIÇÃO:	PROJETO DE ADEQUAÇÃO DE ESTRADA VICINAL QUE LIGA O DISTRITO DE MACAOCA AO DISTRITO DE UNIÃO, NO MUNICÍPIO DE MADALENA-CE	FONTE	VERSÃO
	LOCAL:	DISTRITO DE MACAOCA E UNIÃO, MADALENA-CE	SEINFRA	027.1 COM DESONERAÇÃO
	CLIENTE:	PREFEITURA MUNICIPAL DE MADALENA	SINAPI	2020/09 COM DESONERAÇÃO
			COMPOSIÇÕES PRÓPRIAS	HORA MES REF. 83,85% 47,76% 05/2021 84,13% 47,86% 10/2021 0.00% 0.00%

88239 - AJUDANTE DE CARPINTEIRO COM ENCARGOS COMPLEMENTARES (H)

GERAL		FONTE	UNID	COEFICIENTE	PREÇO UNITÁRIO	TOTAL
00037370	ALIMENTAÇÃO - HORISTA (COLETADO CAIXA)	SINAPI	H	1,00000000	2,55	2,55
00037371	TRANSPORTE - HORISTA (COLETADO CAIXA)	SINAPI	H	1,00000000	0,89	0,89
00037372	EXAMES - HORISTA (COLETADO CAIXA)	SINAPI	H	1,00000000	0,35	0,35
00037373	SEGURO - HORISTA (COLETADO CAIXA)	SINAPI	H	1,00000000	0,07	0,07
TOTAL GERAL:						3,86

MAO DE OBRA		FONTE	UNID	COEFICIENTE	PREÇO UNITÁRIO	TOTAL
00006117	CARPINTEIRO AUXILIAR	SINAPI	H	1,00000000	10,12	10,12
TOTAL MAO DE OBRA:						10,12

MATERIAL		FONTE	UNID	COEFICIENTE	PREÇO UNITÁRIO	TOTAL
00043459	FERRAMENTAS - FAMILIA CARPINTEIRO DE FORMAS - HORISTA (ENCARGOS COMPLEMENTARES - COLETADO CAIXA)	SINAPI	H	1,00000000	0,34	0,34
00043483	EPI - FAMILIA CARPINTEIRO DE FORMAS - HORISTA (ENCARGOS COMPLEMENTARES - COLETADO CAIXA)	SINAPI	H	1,00000000	1,08	1,08
TOTAL MATERIAL:						1,42

SERVICO		FONTE	UNID	COEFICIENTE	PREÇO UNITÁRIO	TOTAL
95309	CURSO DE CAPACITAÇÃO PARA AJUDANTE DE CARPINTEIRO (ENCARGOS COMPLEMENTARES) - HORISTA	SINAPI	H	1,00000000	0,10	0,10
TOTAL SERVICIO:						0,10

VALOR:	15,50
VALOR BDI (27.03%):	4,19
VALOR BDI PADRÃO (27.03%):	4,19
QUANTIDADE:	1,00
VALOR TOTAL:	15,50
VALOR BDI TOTAL:	4,19
VALOR TOTAL COM BDI:	19,69
TOTAL GERAL:	19,69

95360 - CURSO DE CAPACITAÇÃO PARA OPERADOR DE MÁQUINAS E EQUIPAMENTOS (ENCARGOS COMPLEMENTARES) - HORISTA (H)

MAO DE OBRA		FONTE	UNID	COEFICIENTE	PREÇO UNITÁRIO	TOTAL
00004230	OPERADOR DE MAQUINAS E TRATORES DIVERSOS (TERRAPLANAGEM)	SINAPI	H	0,00790000	13,49	0,10
TOTAL MAO DE OBRA:						0,10

VALOR:	0,10
VALOR BDI (27.03%):	0,03
VALOR BDI PADRÃO (27.03%):	0,03
QUANTIDADE:	1,00
VALOR TOTAL:	0,10
VALOR BDI TOTAL:	0,03
VALOR TOTAL COM BDI:	0,13
TOTAL GERAL:	0,13

88297 - OPERADOR DE MÁQUINAS E EQUIPAMENTOS COM ENCARGOS COMPLEMENTARES (H)

Roberta Oliveira Roque Pires
 Engenheira Civil
 CREA: 061728314-1

RELATÓRIO ANALÍTICO - COMPOSIÇÕES AUXILIARES

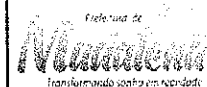

OBRA:	PROJETO DE ADEQUAÇÃO DE ESTRADA VICINAL QUE LIGA O DISTRITO DE MACAOCA AO DISTRITO DE UNIÃO, NO MUNICÍPIO DE MADALENA-CE	DATA : 08/02/2022	BDI : 27.03%
DESCRIÇÃO:	PROJETO DE ADEQUAÇÃO DE ESTRADA VICINAL QUE LIGA O DISTRITO DE MACAOCA AO DISTRITO DE UNIÃO, NO MUNICÍPIO DE MADALENA-CE	FONTE	VERSÃO
LOCAL:	DISTRITO DE MACAOCA E UNIÃO, MADALENA-CE	SEINFRA	027.1 COM DESONERAÇÃO
CLIENTE:	PREFEITURA MUNICIPAL DE MADALENA	SINAPI	202009 COM DESONERAÇÃO
			COMPOSIÇÕES PRÓPRIAS
			HORA
			MES
			REF.
			03/2021
			10/2020
			0.00%
			0.00%

GERAL		FONTE	UNID	COEFICIENTE	PREÇO UNITÁRIO	TOTAL
00037370	ALIMENTACAO - HORISTA (COLETADO CAIXA)	SINAPI	H	1,00000000	2,55	2,55
00037371	TRANSPORTE - HORISTA (COLETADO CAIXA)	SINAPI	H	1,00000000	0,89	0,89
00037372	EXAMES - HORISTA (COLETADO CAIXA)	SINAPI	H	1,00000000	0,35	0,35
00037373	SEGURO - HORISTA (COLETADO CAIXA)	SINAPI	H	1,00000000	0,07	0,07
TOTAL GERAL:						3,86

MAO DE OBRA		FONTE	UNID	COEFICIENTE	PREÇO UNITÁRIO	TOTAL
00004230	OPERADOR DE MAQUINAS E TRATORES DIVERSOS (TERRAPLANAGEM)	SINAPI	H	1,00000000	13,49	13,49
TOTAL MAO DE OBRA:						13,49

MATERIAL		FONTE	UNID	COEFICIENTE	PREÇO UNITÁRIO	TOTAL
00043464	FERRAMENTAS - FAMILIA OPERADOR ESCAVADEIRA - HORISTA (ENCARGOS COMPLEMENTARES - COLETADO CAIXA)	SINAPI	H	1,00000000	0,01	0,01
00043488	EPI - FAMILIA OPERADOR ESCAVADEIRA - HORISTA (ENCARGOS COMPLEMENTARES - COLETADO CAIXA)	SINAPI	H	1,00000000	0,66	0,66
TOTAL MATERIAL:						0,67

SERVICO		FONTE	UNID	COEFICIENTE	PREÇO UNITÁRIO	TOTAL
95360	CURSO DE CAPACITAÇÃO PARA OPERADOR DE MÁQUINAS E EQUIPAMENTOS (ENCARGOS COMPLEMENTARES) - HORISTA	SINAPI	H	1,00000000	0,10	0,10
TOTAL SERVICIO:						0,10

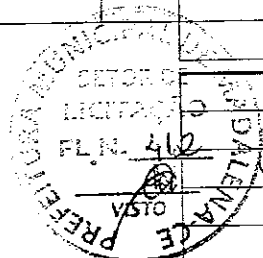

VALOR:	18,12
VALOR BDI (27.03%):	4,90
VALOR BDI PADRÃO (27.03%):	4,90
QUANTIDADE:	1,00
VALOR TOTAL:	18,12
VALOR BDI TOTAL:	4,90
VALOR TOTAL COM BDI:	23,02
TOTAL GERAL:	23,02

91688 - SERRA CIRCULAR DE BANCADA COM MOTOR ELÉTRICO POTÊNCIA DE 5HP, COM COIFA PARA DISCO 10" - DEPRECIÇÃO. AF_08/2015 (H)

EQUIPAMENTO	FONTE	UNID	COEFICIENTE	PREÇO UNITÁRIO	TOTAL
00014618	SERRA CIRCULAR DE BANCADA COM MOTOR ELETRICO. POTENCIA DE *1600* W, PARA DISCO DE DIAMETRO DE 10" (250 MM)	SINAPI	UN	0,00007200	1,209.62
TOTAL EQUIPAMENTO:					0,08

VALOR:	0,08
VALOR BDI (27.03%):	0,02
VALOR BDI PADRÃO (27.03%):	0,02
QUANTIDADE:	1,00
VALOR TOTAL:	0,08
VALOR BDI TOTAL:	0,02
VALOR TOTAL COM BDI:	0,10
TOTAL GERAL:	0,10

91689 - SERRA CIRCULAR DE BANCADA COM MOTOR ELÉTRICO POTÊNCIA DE 5HP, COM COIFA PARA DISCO 10" - JUROS. AF_08/2015 (H)

EQUIPAMENTO	FONTE	UNID	COEFICIENTE	PREÇO UNITÁRIO	TOTAL
-------------	-------	------	-------------	----------------	-------

RELATÓRIO ANALÍTICO - COMPOSIÇÕES AUXILIARES

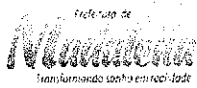

OBRA:	PROJETO DE ADEQUAÇÃO DE ESTRADA VICINAL QUE LIGA O DISTRITO DE MACAOCA AO DISTRITO DE UNIÃO, NO MUNICÍPIO DE MADALENA-CE	DATA : 08/02/2022	BDI : 27.03%			
DESCRIÇÃO:	PROJETO DE ADEQUAÇÃO DE ESTRADA VICINAL QUE LIGA O DISTRITO DE MACAOCA AO DISTRITO DE UNIÃO, NO MUNICÍPIO DE MADALENA-CE	FONTE	VERSÃO	HORA	MES	REF.
LOCAL:	DISTRITO DE MACAOCA E UNIÃO, MADALENA-CE	SEINFRA	027.1 COM DESONERAÇÃO	83,85%	47,78%	05/2021
CLIENTE:	PREFEITURA MUNICIPAL DE MADALENA	SINAPI	202009 COM DESONERAÇÃO	84,15%	47,85%	10/2020
			COMPOSIÇÕES PRÓPRIAS	0,00%	0,00%	

00014618	SERRA CIRCULAR DE BANCADA COM MOTOR ELETRICO, POTENCIA DE *1600* W, PARA DISCO DE DIAMETRO DE 10" (250 MM)	SINAPI	UN	0,00001440	1.209,62	0,01
TOTAL EQUIPAMENTO:						0,01

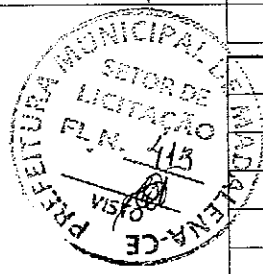

VALOR:	0,01
VALOR BDI (27.03%):	0,00
VALOR BDI PADRÃO (27.03%):	0,00
QUANTIDADE:	1,00
VALOR TOTAL:	0,01
VALOR BDI TOTAL:	0,00
VALOR TOTAL COM BDI:	0,01
TOTAL GERAL:	0,01

91690 - SERRA CIRCULAR DE BANCADA COM MOTOR ELÉTRICO POTÊNCIA DE 5HP, COM COIFA PARA DISCO 10" - MANUTENÇÃO. AF_08/2015 (H)

EQUIPAMENTO	FONTE	UNID	COEFICIENTE	PREÇO UNITÁRIO	TOTAL
00014618 SERRA CIRCULAR DE BANCADA COM MOTOR ELETRICO, POTENCIA DE *1600* W, PARA DISCO DE DIAMETRO DE 10" (250 MM)	SINAPI	UN	0,00005000	1.209,62	0,06
TOTAL EQUIPAMENTO:					0,06

VALOR:	0,06
VALOR BDI (27.03%):	0,02
VALOR BDI PADRÃO (27.03%):	0,02
QUANTIDADE:	1,00
VALOR TOTAL:	0,06
VALOR BDI TOTAL:	0,02
VALOR TOTAL COM BDI:	0,08
TOTAL GERAL:	0,08

91691 - SERRA CIRCULAR DE BANCADA COM MOTOR ELÉTRICO POTÊNCIA DE 5HP, COM COIFA PARA DISCO 10" - MATERIAIS NA PERAÇÃO. AF_08/2015 (H)

MATERIAL	FONTE	UNID	COEFICIENTE	PREÇO UNITÁRIO	TOTAL
00002705 ENERGIA ELETRICA ATE 2000 KWH INDUSTRIAL, SEM DEMANDA	SINAPI	KW/H	3,17000000	0,75	2,37
TOTAL MATERIAL:					2,37

VALOR:	2,37
VALOR BDI (27.03%):	0,64
VALOR BDI PADRÃO (27.03%):	0,64
QUANTIDADE:	1,00
VALOR TOTAL:	2,37
VALOR BDI TOTAL:	0,64
VALOR TOTAL COM BDI:	3,01
TOTAL GERAL:	3,01

91692 - SERRA CIRCULAR DE BANCADA COM MOTOR ELÉTRICO POTÊNCIA DE 5HP, COM COIFA PARA DISCO 10" - CHP DIURNO. AF_08/2015 (CHP)

SERVICO	FONTE	UNID	COEFICIENTE	PREÇO UNITÁRIO	TOTAL
88297 OPERADOR DE MÁQUINAS E EQUIPAMENTOS COM ENCARGOS COMPLEMENTARES	SINAPI	H	1,00000000	18,12	18,12

Robert Oliveira Roque Pires Página: 49
 Engenheira Civil
 CREA - 06172214-1

RELATÓRIO ANALÍTICO - COMPOSIÇÕES AUXILIARES

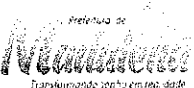
	OBRA:	PROJETO DE ADEQUAÇÃO DE ESTRADA VICINAL QUE LIGA O DISTRITO DE MACAOCA AO DISTRITO DE UNIÃO, NO MUNICÍPIO DE MADALENA-CE	DATA: 08/02/2022	BDI: 27,03%	
	DESCRIÇÃO:	PROJETO DE ADEQUAÇÃO DE ESTRADA VICINAL QUE LIGA O DISTRITO DE MACAOCA AO DISTRITO DE UNIÃO, NO MUNICÍPIO DE MADALENA-CE	FONTE	VERSÃO	
	LOCAL:	DISTRITO DE MACAOCA E UNIÃO, MADALENA-CE	SEINFRA	027.1 COM DESONERAÇÃO	
	CLIENTE:	PREFEITURA MUNICIPAL DE MADALENA	SINAPI	2020/09 COM DESONERAÇÃO	
			HORA	MES	REF.
			83,85%	47,76%	08/2021
			24,13%	47,86%	10/2020
			COMPOSIÇÕES PRÓPRIAS	0,00%	0,00%

ID	DESCRIÇÃO	FONTE	UNID	COEFICIENTE	PREÇO UNITÁRIO	TOTAL
91688	SERRA CIRCULAR DE BANCADA COM MOTOR ELÉTRICO POTÊNCIA DE 5HP, COM COIFA PARA DISCO 10" - DEPRECIÇÃO. AF_08/2015	SINAPI	H	1,00000000	0,08	0,08
91689	SERRA CIRCULAR DE BANCADA COM MOTOR ELÉTRICO POTÊNCIA DE 5HP, COM COIFA PARA DISCO 10" - JUROS. AF_08/2015	SINAPI	H	1,00000000	0,01	0,01
91690	SERRA CIRCULAR DE BANCADA COM MOTOR ELÉTRICO POTÊNCIA DE 5HP, COM COIFA PARA DISCO 10" - MANUTENÇÃO. AF_08/2015	SINAPI	H	1,00000000	0,06	0,06
91691	SERRA CIRCULAR DE BANCADA COM MOTOR ELÉTRICO POTÊNCIA DE 5HP, COM COIFA PARA DISCO 10" - MATERIAIS NA OPERAÇÃO. AF_08/2015	SINAPI	H	1,00000000	2,37	2,37
TOTAL SERVICOS:						20,64

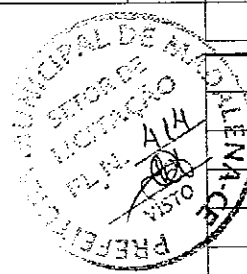

VALOR:	20,64
VALOR BDI (27.03%):	5,58
VALOR BDI PADRÃO (27.03%):	5,58
QUANTIDADE:	1,00
VALOR TOTAL:	20,64
VALOR BDI TOTAL:	5,58
VALOR TOTAL COM BDI:	26,22
TOTAL GERAL:	26,22

91693 - SERRA CIRCULAR DE BANCADA COM MOTOR ELÉTRICO POTÊNCIA DE 5HP, COM COIFA PARA DISCO 10" - CHI DIURNO. AF_08/2015 (CHI)

SERVICOS	DESCRIÇÃO	FONTE	UNID	COEFICIENTE	PREÇO UNITÁRIO	TOTAL
88297	OPERADOR DE MÁQUINAS E EQUIPAMENTOS COM ENCARGOS COMPLEMENTARES	SINAPI	H	1,00000000	18,12	18,12
91688	SERRA CIRCULAR DE BANCADA COM MOTOR ELÉTRICO POTÊNCIA DE 5HP, COM COIFA PARA DISCO 10" - DEPRECIÇÃO. AF_08/2015	SINAPI	H	1,00000000	0,08	0,08
91689	SERRA CIRCULAR DE BANCADA COM MOTOR ELÉTRICO POTÊNCIA DE 5HP, COM COIFA PARA DISCO 10" - JUROS. AF_08/2015	SINAPI	H	1,00000000	0,01	0,01
TOTAL SERVICOS:						18,21

VALOR:	18,21
VALOR BDI (27.03%):	4,92
VALOR BDI PADRÃO (27.03%):	4,92
QUANTIDADE:	1,00
VALOR TOTAL:	18,21
VALOR BDI TOTAL:	4,92
VALOR TOTAL COM BDI:	23,13
TOTAL GERAL:	23,13

92269 - FABRICAÇÃO DE FÔRMA PARA PILARES E ESTRUTURAS SIMILARES, EM MADEIRA SERRADA, E=25 MM. AF_09/2020 (M2)

MATERIAL	DESCRIÇÃO	FONTE	UNID	COEFICIENTE	PREÇO UNITÁRIO	TOTAL
00004517	SARRAFO DE MADEIRA NAO APARELHADA *2,5 X 7.5* CM (1 X 3 ") PINUS, MISTA OU EQUIVALENTE DA REGIAO	SINAPI	M	4,43200000	1,81	8,02
00005068	PREGO DE ACO POLIDO COM CABECA 17 X 21 (2 X 11)	SINAPI	KG	0,08600000	9,37	0,80
00006189	TABUA DE MADEIRA NAO APARELHADA *2,5 X 30* CM, CEDRINHO OU EQUIVALENTE DA REGIAO	SINAPI	M	6,53000000	13,66	89,19
TOTAL MATERIAL:						98,01

SERVICOS	DESCRIÇÃO	FONTE	UNID	COEFICIENTE	PREÇO UNITÁRIO	TOTAL
88239	AJUDANTE DE CARPINTEIRO COM ENCARGOS COMPLEMENTARES	SINAPI	H	0,14300000	15,50	2,21

Roberto Oliveira Roque Pires
 Engenheira Civil
 CREA: 061728314-1

RELATÓRIO ANALÍTICO - COMPOSIÇÕES AUXILIARES

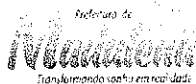

OBRA:	PROJETO DE ADEQUAÇÃO DE ESTRADA VICINAL QUE LIGA O DISTRITO DE MACAOCA AO DISTRITO DE UNIÃO, NO MUNICÍPIO DE MADALENA-CE	DATA : 08/02/2022	BDI : 27,03%				
DESCRIÇÃO:	PROJETO DE ADEQUAÇÃO DE ESTRADA VICINAL QUE LIGA O DISTRITO DE MACAOCA AO DISTRITO DE UNIÃO, NO MUNICÍPIO DE MADALENA-CE	SEINFRA	VERSÃO	HORA	MES	REF.	
LOCAL:	DISTRITO DE MACAOCA E UNIÃO, MADALENA-CE	SINAPI	2020/99 COM DESONERAÇÃO	84,13%	47,86%	10/2020	
CLIENTE:	PREFEITURA MUNICIPAL DE MADALENA	COMPOSIÇÕES PRÓPRIAS				0,00%	0,00%

ITEM	DESCRIÇÃO	UNID	QUANTIDADE	VALOR UNITÁRIO	VALOR TOTAL
88262	CARPINTEIRO DE FORMAS COM ENCARGOS COMPLEMENTARES	H	18,25	0,71500000	13,04
91692	SERRA CIRCULAR DE BANCADA COM MOTOR ELÉTRICO POTÊNCIA DE 5HP, COM COIFA PARA DISCO 10" - CHP DIURNO. AF_08/2015	CHP	20,54	0,05000000	1,03
91693	SERRA CIRCULAR DE BANCADA COM MOTOR ELÉTRICO POTÊNCIA DE 5HP, COM COIFA PARA DISCO 10" - CHI DIURNO. AF_08/2015	CHI	18,21	0,09300000	1,69
TOTAL SERVICIO:					17,97

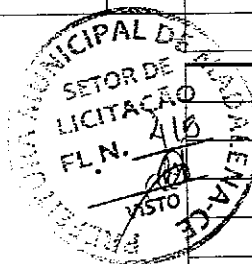

VALOR:	115,98
VALOR BDI (27.03%):	31,35
VALOR BDI PADRÃO (27.03%):	31,35
QUANTIDADE:	1,00
VALOR TOTAL:	115,98
VALOR BDI TOTAL:	31,35
VALOR TOTAL COM BDI:	147,33
TOTAL GERAL:	147,33

92411 - MONTAGEM E DESMONTAGEM DE FÔRMA DE PILARES RETANGULARES E ESTRUTURAS SIMILARES, PÉ-DIREITO SIMPLES, EM MADEIRA SERRADA, 2 UTILIZAÇÕES. AF_09/2020 (M2)

MATERIAL	DESCRIÇÃO	UNID	QUANTIDADE	VALOR UNITÁRIO	VALOR TOTAL
00002692	DESMOLDANTE PROTETOR PARA FORMAS DE MADEIRA, DE BASE OLEOSA EMULSIONADA EM AGUA	L	0,09	5,59	0,50
00040304	PREGO DE AÇO POLIDO COM CABECA DUPLA 17 X 27 (2 1/2 X 11)	KG	0,31	11,56	3,59
TOTAL MATERIAL:					4,09

SERVICO	DESCRIÇÃO	UNID	QUANTIDADE	VALOR UNITÁRIO	VALOR TOTAL
88239	AJUDANTE DE CARPINTEIRO COM ENCARGOS COMPLEMENTARES	H	7,57	0,48900000	3,69
88262	CARPINTEIRO DE FORMAS COM ENCARGOS COMPLEMENTARES	H	48,69	2,65800000	129,00
92269	FABRICAÇÃO DE FÔRMA PARA PILARES E ESTRUTURAS SIMILARES, EM MADEIRA SERRADA, E=25 MM. AF_09/2020	M2	61,46	0,53000000	32,57
TOTAL SERVICIO:					165,26

VALOR:	118,12
VALOR BDI (27.03%):	31,93
VALOR BDI PADRÃO (27.03%):	31,93
QUANTIDADE:	1,00
VALOR TOTAL:	118,12
VALOR BDI TOTAL:	31,93
VALOR TOTAL COM BDI:	150,05
TOTAL GERAL:	150,05

93358 - ESCAVAÇÃO MANUAL DE VALA COM PROFUNDIDADE MENOR OU IGUAL A 1,30 M. AF_03/2016 (M3)

SERVICO	DESCRIÇÃO	UNID	QUANTIDADE	VALOR UNITÁRIO	VALOR TOTAL
88316	SERVENTE COM ENCARGOS COMPLEMENTARES	H	55,85	3,95600000	220,90
TOTAL SERVICIO:					220,90

VALOR:	55,85
VALOR BDI (27.03%):	15,10
VALOR BDI PADRÃO (27.03%):	15,10
QUANTIDADE:	1,00

Roberta Oliveira Roque Pires
 Engenheira Civil
 CREA: 161772214-1

RELATÓRIO ANALÍTICO - COMPOSIÇÕES AUXILIARES

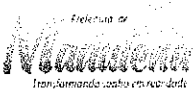
	OBRA:	PROJETO DE ADEQUAÇÃO DE ESTRADA VICINAL QUE LIGA O DISTRITO DE MACAOCA AO DISTRITO DE UNIÃO, NO MUNICÍPIO DE MADALENA-CE	DATA : 08/02/2022	BDI : 27.03%	
	DESCRIÇÃO:	PROJETO DE ADEQUAÇÃO DE ESTRADA VICINAL QUE LIGA O DISTRITO DE MACAOCA AO DISTRITO DE UNIÃO, NO MUNICÍPIO DE MADALENA-CE	FONTE	VERSÃO	HORA
	LOCAL:	DISTRITO DE MACAOCA E UNIÃO, MADALENA-CE	SEINFRA	027.1 COM DESONERAÇÃO	83,85%
	CLIENTE:	PREFEITURA MUNICIPAL DE MADALENA	SINAPI	2020/09 COM DESONERAÇÃO	84,13%
			COMPOSIÇÕES PRÓPRIAS	0,00%	0,00%
				MES	REF.
				47,76%	08/2021
				47,86%	12/2020



VALOR TOTAL:	55,85
VALOR BDI TOTAL:	15,10
VALOR TOTAL COM BDI:	70,95
TOTAL GERAL:	70,95

92273 - FABRICAÇÃO DE ESCORAS DO TIPO PONTALETE, EM MADEIRA, PARA PÉ-DIREITO SIMPLES. AF_09/2020 (M)

MATERIAL		FONTE	UNID	COEFICIENTE	PREÇO UNITÁRIO	TOTAL
00004491	PONTALETE DE MADEIRA NAO APARELHADA *7,5 X 7,5* CM (3 X 3 *) PINUS, MISTA OU EQUIVALENTE DA REGIAO	SINAPI	M	1,31000000	5,04	6,60
00005068	PREGO DE ACO POLIDO COM CABECA 17 X 21 (2 X 11)	SINAPI	KG	0,02300000	9,37	0,21
TOTAL MATERIAL:						6,81

SERVICO		FONTE	UNID	COEFICIENTE	PREÇO UNITÁRIO	TOTAL
88239	AJUDANTE DE CARPINTEIRO COM ENCARGOS COMPLEMENTARES	SINAPI	H	0,02100000	15,50	0,32
88262	CARPINTEIRO DE FORMAS COM ENCARGOS COMPLEMENTARES	SINAPI	H	0,10600000	18,25	1,93
91692	SERRA CIRCULAR DE BANCADA COM MOTOR ELÉTRICO POTÊNCIA DE 5HP, COM COIFA PARA DISCO 10" - CHP DIURNO. AF_08/2015	SINAPI	CHP	0,00700000	20,64	0,14
91693	SERRA CIRCULAR DE BANCADA COM MOTOR ELÉTRICO POTÊNCIA DE 5HP, COM COIFA PARA DISCO 10" - CHI DIURNO. AF_08/2015	SINAPI	CHI	0,01400000	16,21	0,25
TOTAL SERVICOS:						2,64

VALOR:	9,45
VALOR BDI (27.03%):	2,55
VALOR BDI PADRÃO (27.03%):	2,55
QUANTIDADE:	1,00
VALOR TOTAL:	9,45
VALOR BDI TOTAL:	2,55
VALOR TOTAL COM BDI:	12,00
TOTAL GERAL:	12,00

101792 - ESCORAMENTO DE FÔRMAS DE LAJE EM MADEIRA NÃO APARELHADA, PÉ-DIREITO SIMPLES, INCLUSO TRAVAMENTO, 4 UTILIZAÇÕES. AF_09/2020 (M3)

MATERIAL		FONTE	UNID	COEFICIENTE	PREÇO UNITÁRIO	TOTAL
00006193	TABUA DE MADEIRA NAO APARELHADA *2,5 X 20* CM, CEDRINHO OU EQUIVALENTE DA REGIAO	SINAPI	M	0,14300000	9,34	1,33
00040304	PREGO DE ACO POLIDO COM CABECA DUPLA 17 X 27 (2 1/2 X 11)	SINAPI	KG	0,01100000	11,56	0,12
TOTAL MATERIAL:						1,45

SERVICO		FONTE	UNID	COEFICIENTE	PREÇO UNITÁRIO	TOTAL
88239	AJUDANTE DE CARPINTEIRO COM ENCARGOS COMPLEMENTARES	SINAPI	H	0,09000000	15,50	1,39
88262	CARPINTEIRO DE FORMAS COM ENCARGOS COMPLEMENTARES	SINAPI	H	0,12700000	18,25	2,31
92273	FABRICAÇÃO DE ESCORAS DO TIPO PONTALETE. EM MADEIRA, PARA PÉ-DIREITO SIMPLES. AF_09/2020	SINAPI	M	0,54500000	9,45	5,15
TOTAL SERVICOS:						8,85

VALOR:	10,30
VALOR BDI (27.03%):	2,78
VALOR BDI PADRÃO (27.03%):	2,78
QUANTIDADE:	1,00
VALOR TOTAL:	10,30

RELATÓRIO ANALÍTICO - COMPOSIÇÕES AUXILIARES

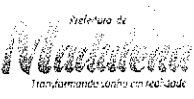
	OBRA:	PROJETO DE ADEQUAÇÃO DE ESTRADA VICINAL QUE LIGA O DISTRITO DE MACAOCA AO DISTRITO DE UNIÃO, NO MUNICÍPIO DE MADALENA-CE	DATA : 08/02/2022	BDI : 27,03%	
	DESCRIÇÃO:	PROJETO DE ADEQUAÇÃO DE ESTRADA VICINAL QUE LIGA O DISTRITO DE MACAOCA AO DISTRITO DE UNIÃO, NO MUNICÍPIO DE MADALENA-CE	FONTE	VERSÃO	
	LOCAL:	DISTRITO DE MACAOCA E UNIÃO, MADALENA-CE	SEINFRA	027.1 COM DESONERAÇÃO	
	CLIENTE:	PREFEITURA MUNICIPAL DE MADALENA	SINAPI	2020/09 COM DESONERAÇÃO	
			HORA	MES	REF.
			83,85%	47,78%	09/2021
			24,13%	47,85%	10/2020
			0,00%	0,00%	

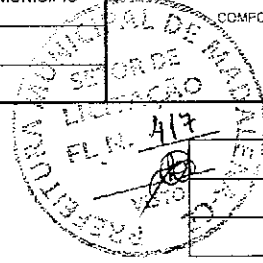

VALOR BDI TOTAL:	2,78
VALOR TOTAL COM BDI:	13,08
TOTAL GERAL:	13,08

5627 - ESCAVADEIRA HIDRÁULICA SOBRE ESTEIRAS, CAÇAMBA 0,80 M3, PESO OPERACIONAL 17 T, POTENCIA BRUTA 111 HP - DEPRECIÇÃO. AF_06/2014 (H)

EQUIPAMENTO		FONTE	UNID	COEFICIENTE	PREÇO UNITÁRIO	TOTAL
00010685	ESCAVADEIRA HIDRAULICA SOBRE ESTEIRAS, CACAMBA 0,80M3, PESO OPERACIONAL 17T, POTENCIA BRUTA 111HP	SINAPI	UN	0,00005600	470.000,00	26,32
TOTAL EQUIPAMENTO:						26,32
VALOR:						26,32
VALOR BDI (27.03%):						7,11
VALOR BDI PADRÃO (27.03%):						7,11
QUANTIDADE:						1,00
VALOR TOTAL:						26,32
VALOR BDI TOTAL:						7,11
VALOR TOTAL COM BDI:						33,43
TOTAL GERAL:						33,43

5628 - ESCAVADEIRA HIDRÁULICA SOBRE ESTEIRAS, CAÇAMBA 0,80 M3, PESO OPERACIONAL 17 T, POTENCIA BRUTA 111 HP - JUROS. AF_06/2014 (H)

EQUIPAMENTO		FONTE	UNID	COEFICIENTE	PREÇO UNITÁRIO	TOTAL
00010685	ESCAVADEIRA HIDRAULICA SOBRE ESTEIRAS, CACAMBA 0,80M3, PESO OPERACIONAL 17T, POTENCIA BRUTA 111HP	SINAPI	UN	0,00000760	470.000,00	3,57
TOTAL EQUIPAMENTO:						3,57
VALOR:						3,57
VALOR BDI (27.03%):						0,96
VALOR BDI PADRÃO (27.03%):						0,96
QUANTIDADE:						1,00
VALOR TOTAL:						3,57
VALOR BDI TOTAL:						0,96
VALOR TOTAL COM BDI:						4,53
TOTAL GERAL:						4,53

5629 - ESCAVADEIRA HIDRÁULICA SOBRE ESTEIRAS, CAÇAMBA 0,80 M3, PESO OPERACIONAL 17 T, POTENCIA BRUTA 111 HP - MANUTENÇÃO. AF_06/2014 (H)

EQUIPAMENTO		FONTE	UNID	COEFICIENTE	PREÇO UNITÁRIO	TOTAL
00010685	ESCAVADEIRA HIDRAULICA SOBRE ESTEIRAS, CACAMBA 0,80M3, PESO OPERACIONAL 17T, POTENCIA BRUTA 111HP	SINAPI	UN	0,00007000	470.000,00	32,90
TOTAL EQUIPAMENTO:						32,90
VALOR:						32,90
VALOR BDI (27.03%):						8,89
VALOR BDI PADRÃO (27.03%):						8,89
QUANTIDADE:						1,00
VALOR TOTAL:						32,90
VALOR BDI TOTAL:						8,89
VALOR TOTAL COM BDI:						41,79
TOTAL GERAL:						41,79

Roberta Silveira Roque,
 Engenheira Civil
 CREA: 061728314-1

RELATÓRIO ANALÍTICO - COMPOSIÇÕES AUXILIARES

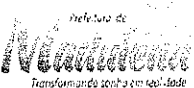
 Prefeitura de Madalena Transformando com a consciência	OBRA:	PROJETO DE ADEQUAÇÃO DE ESTRADA VICINAL QUE LIGA O DISTRITO DE MACAOCA AO DISTRITO DE UNIÃO, NO MUNICÍPIO DE MADALENA-CE	DATA : 08/02/2022	BDI : 27,03%
	DESCRIÇÃO:	PROJETO DE ADEQUAÇÃO DE ESTRADA VICINAL QUE LIGA O DISTRITO DE MACAOCA AO DISTRITO DE UNIÃO, NO MUNICÍPIO DE MADALENA-CE	FONTE	VERSÃO
	LOCAL:	DISTRITO DE MACAOCA E UNIÃO, MADALENA-CE	SEINFRA	HORA
	CLIENTE:	PREFEITURA MUNICIPAL DE MADALENA	SINAPI	MES
				REF.

SEINFRA	027.1 COM DESONERAÇÃO	83,85%	47,76%	03/2021
SINAPI	2020.09 COM DESONERAÇÃO	84,15%	47,86%	10/2020
	COMPOSIÇÕES PRÓPRIAS	0,00%	0,00%	



VALOR:	32,90
VALOR BDI (27.03%):	8,89
VALOR BDI PADRÃO (27.03%):	8,89
QUANTIDADE:	1,00
VALOR TOTAL:	32,90
VALOR BDI TOTAL:	8,89
VALOR TOTAL COM BDI:	41,79
TOTAL GERAL:	41,79

5630 - ESCAVADEIRA HIDRÁULICA SOBRE ESTEIRAS, CAÇAMBA 0,80 M3, PESO OPERACIONAL 17 T, POTENCIA BRUTA 111 HP - MATERIAIS NA OPERAÇÃO. AF_06/2014 (H)

MATERIAL	FONTE	UNID	COEFICIENTE	PREÇO UNITÁRIO	TOTAL
00004221 OLEO DIESEL COMBUSTIVEL COMUM	SINAPI	L	10,77000000	3,48	37,47
TOTAL MATERIAL:					37,47

VALOR:	37,47
VALOR BDI (27.03%):	10,13
VALOR BDI PADRÃO (27.03%):	10,13
QUANTIDADE:	1,00
VALOR TOTAL:	37,47
VALOR BDI TOTAL:	10,13
VALOR TOTAL COM BDI:	47,60
TOTAL GERAL:	47,60

95357 - CURSO DE CAPACITAÇÃO PARA OPERADOR DE ESCAVADEIRA (ENCARGOS COMPLEMENTARES) - HORISTA (H)

MAO DE OBRA	FONTE	UNID	COEFICIENTE	PREÇO UNITÁRIO	TOTAL
00004234 OPERADOR DE ESCAVADEIRA	SINAPI	H	0,00790000	15,54	0,12
TOTAL MAO DE OBRA:					0,12

VALOR:	0,12
VALOR BDI (27.03%):	0,03
VALOR BDI PADRÃO (27.03%):	0,03
QUANTIDADE:	1,00
VALOR TOTAL:	0,12
VALOR BDI TOTAL:	0,03
VALOR TOTAL COM BDI:	0,15
TOTAL GERAL:	0,15

88294 - OPERADOR DE ESCAVADEIRA COM ENCARGOS COMPLEMENTARES (H)

GERAL	FONTE	UNID	COEFICIENTE	PREÇO UNITÁRIO	TOTAL
00037370 ALIMENTACAO - HORISTA (COLETADO CAIXA)	SINAPI	H	1,00000000	2,55	2,55
00037371 TRANSPORTE - HORISTA (COLETADO CAIXA)	SINAPI	H	1,00000000	0,89	0,89
00037372 EXAMES - HORISTA (COLETADO CAIXA)	SINAPI	H	1,00000000	0,35	0,35
00037373 SEGURO - HORISTA (COLETADO CAIXA)	SINAPI	H	1,00000000	0,07	0,07
TOTAL GERAL:					3,86

MAO DE OBRA	FONTE	UNID	COEFICIENTE	PREÇO UNITÁRIO	TOTAL
-------------	-------	------	-------------	----------------	-------

Roberta Oliveira Roque r
 Engenheira Civil
 CREA 0617283

RELATÓRIO ANALÍTICO - COMPOSIÇÕES AUXILIARES

 <p style="font-size: small;">Prefeitura de Madalena Tram formado sobre em 10/1/2012</p>	OBRA:	PROJETO DE ADEQUAÇÃO DE ESTRADA VICINAL QUE LIGA O DISTRITO DE MACAOCA AO DISTRITO DE UNIÃO, NO MUNICÍPIO DE MADALENA-CE	DATA : 08/02/2022	BDI : 27.03%																			
	DESCRIÇÃO:	PROJETO DE ADEQUAÇÃO DE ESTRADA VICINAL QUE LIGA O DISTRITO DE MACAOCA AO DISTRITO DE UNIÃO, NO MUNICÍPIO DE MADALENA-CE	<table border="1" style="width: 100%; border-collapse: collapse; font-size: x-small;"> <tr> <th>FUNTE</th> <th>VERSÃO</th> <th>HORA</th> <th>MES</th> <th>REF.</th> </tr> <tr> <td>SEINFRA</td> <td>027 1 COM DESONERAÇÃO</td> <td>83,85%</td> <td>47,78%</td> <td>05/2021</td> </tr> <tr> <td>SINAPI</td> <td>2020/09 COM DESONERAÇÃO</td> <td>84,13%</td> <td>47,86%</td> <td>10/2020</td> </tr> <tr> <td colspan="2">COMPOSIÇÕES PRÓPRIAS</td> <td>0,00%</td> <td>0,00%</td> <td></td> </tr> </table>	FUNTE	VERSÃO	HORA	MES	REF.	SEINFRA	027 1 COM DESONERAÇÃO	83,85%	47,78%	05/2021	SINAPI	2020/09 COM DESONERAÇÃO	84,13%	47,86%	10/2020	COMPOSIÇÕES PRÓPRIAS		0,00%	0,00%	
	FUNTE	VERSÃO	HORA	MES	REF.																		
	SEINFRA	027 1 COM DESONERAÇÃO	83,85%	47,78%	05/2021																		
SINAPI	2020/09 COM DESONERAÇÃO	84,13%	47,86%	10/2020																			
COMPOSIÇÕES PRÓPRIAS		0,00%	0,00%																				
LOCAL:	DISTRITO DE MACAOCA E UNIÃO, MADALENA-CE																						
CLIENTE:	PREFEITURA MUNICIPAL DE MADALENA																						

00004234	OPERADOR DE ESCAVADEIRA	SINAPI	H	1,00000000	15,54	
TOTAL MAO DE OBRA:						15,54

MATERIAL	DESCR. MATERIAL	FUNTE	UNID	COEFICIENTE	PREÇO UNITÁRIO	TOTAL
00043464	FERRAMENTAS - FAMILIA OPERADOR ESCAVADEIRA - HORISTA (ENCARGOS COMPLEMENTARES - COLETADO CAIXA)	SINAPI	H	1,00000000	0,01	0,01
00043488	EPI - FAMILIA OPERADOR ESCAVADEIRA - HORISTA (ENCARGOS COMPLEMENTARES - COLETADO CAIXA)	SINAPI	H	1,00000000	0,66	0,66
TOTAL MATERIAL:						0,67

SERVICO	DESCR. SERVICO	FUNTE	UNID	COEFICIENTE	PREÇO UNITÁRIO	TOTAL
95357	CURSO DE CAPACITAÇÃO PARA OPERADOR DE ESCAVADEIRA (ENCARGOS COMPLEMENTARES) - HORISTA	SINAPI	H	1,00000000	0,12	0,12
TOTAL SERVICO:						0,12

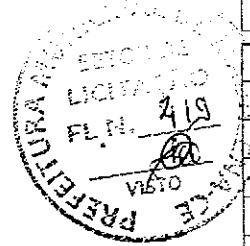

VALOR:	20,19
VALOR BDI (27.03%):	5,46
VALOR BDI PADRÃO (27.03%):	5,46
QUANTIDADE:	1,00
VALOR TOTAL:	20,19
VALOR BDI TOTAL:	5,46
VALOR TOTAL COM BDI:	25,65
TOTAL GERAL:	25,65

5631 - ESCAVADEIRA HIDRÁULICA SOBRE ESTEIRAS, CAÇAMBA 0,80 M3, PESO OPERACIONAL 17 T, POTENCIA BRUTA 111 HP - CHP DIURNO. AF_06/2014 (CHP)

SERVICO	DESCR. SERVICO	FUNTE	UNID	COEFICIENTE	PREÇO UNITÁRIO	TOTAL
5627	ESCAVADEIRA HIDRÁULICA SOBRE ESTEIRAS, CAÇAMBA 0.80 M3, PESO OPERACIONAL 17 T, POTENCIA BRUTA 111 HP - DEPRECIÇÃO. AF_06/2014	SINAPI	H	1,00000000	26,32	26,32
5628	ESCAVADEIRA HIDRÁULICA SOBRE ESTEIRAS, CAÇAMBA 0.80 M3, PESO OPERACIONAL 17 T, POTENCIA BRUTA 111 HP - JUROS. AF_06/2014	SINAPI	H	1,00000000	3,57	3,57
5629	ESCAVADEIRA HIDRÁULICA SOBRE ESTEIRAS, CAÇAMBA 0.80 M3, PESO OPERACIONAL 17 T, POTENCIA BRUTA 111 HP - MANUTENÇÃO. AF_06/2014	SINAPI	H	1,00000000	32,90	32,90
5630	ESCAVADEIRA HIDRÁULICA SOBRE ESTEIRAS, CAÇAMBA 0,80 M3, PESO OPERACIONAL 17 T, POTENCIA BRUTA 111 HP - MATERIAIS NA OPERAÇÃO. AF_06/2014	SINAPI	H	1,00000000	37,47	37,47
88294	OPERADOR DE ESCAVADEIRA COM ENCARGOS COMPLEMENTARES	SINAPI	H	1,00000000	20,19	20,19
TOTAL SERVICO:						120,45

VALOR:	120,45
VALOR BDI (27.03%):	32,56
VALOR BDI PADRÃO (27.03%):	32,56
QUANTIDADE:	1,00
VALOR TOTAL:	120,45
VALOR BDI TOTAL:	32,56
VALOR TOTAL COM BDI:	153,01
TOTAL GERAL:	153,01

5632 - ESCAVADEIRA HIDRÁULICA SOBRE ESTEIRAS, CAÇAMBA 0,80 M3, PESO OPERACIONAL 17 T, POTENCIA BRUTA 111 HP - CHI DIURNO AF_06/2014 (CHI)

SERVICO	DESCR. SERVICO	FUNTE	UNID	COEFICIENTE	PREÇO UNITÁRIO	TOTAL

Roberta Oliveira Roque Pires
 Engenheira Civil
 CREA: 061728314-1

RELATÓRIO ANALÍTICO - COMPOSIÇÕES AUXILIARES

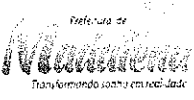
	OBRA:	PROJETO DE ADEQUAÇÃO DE ESTRADA VICINAL QUE LIGA O DISTRITO DE MACAOCA AO DISTRITO DE UNIÃO, NO MUNICÍPIO DE MADALENA-CE	DATA : 08/02/2022		BDI : 27.03%		
	DESCRIÇÃO:	PROJETO DE ADEQUAÇÃO DE ESTRADA VICINAL QUE LIGA O DISTRITO DE MACAOCA AO DISTRITO DE UNIÃO, NO MUNICÍPIO DE MADALENA-CE	FONTES:	VERSÃO:	HORA:	MES:	
	LOCAL:	DISTRITO DE MACAOCA E UNIÃO, MADALENA-CE	SEINFRA	027.1 COM DESONERAÇÃO	83.65%	47.78%	05/2021
	CLIENTE:	PREFEITURA MUNICIPAL DE MADALENA	SINAPI	2020/09 COM DESONERAÇÃO	84.13%	47.86%	10/2020
				COMPOSIÇÕES PRÓPRIAS	0.00%	0.00%	

5627	ESCAVADEIRA HIDRÁULICA SOBRE ESTEIRAS, CACAMBA 0,80 M3, PESO OPERACIONAL 17 T, POTENCIA BRUTA 111 HP - DEPRECIÇÃO. AF_06/2014	SINAPI	H	1,00000000	26,32	26,32
5628	ESCAVADEIRA HIDRÁULICA SOBRE ESTEIRAS, CACAMBA 0,80 M3, PESO OPERACIONAL 17 T, POTENCIA BRUTA 111 HP - JUROS. AF_06/2014	SINAPI	H	1,00000000	3,57	3,57
88294	OPERADOR DE ESCAVADEIRA COM ENCARGOS COMPLEMENTARES	SINAPI	H	1,00000000	20,19	20,19
TOTAL SERVIÇO:						50,08

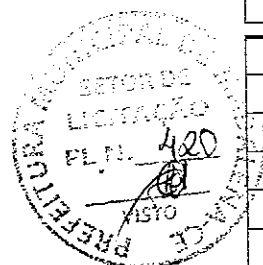

VALOR:	50,08
VALOR BDI (27.03%):	13,54
VALOR BDI PADRÃO (27.03%):	13,54
QUANTIDADE:	1,00
VALOR TOTAL:	50,08
VALOR BDI TOTAL:	13,54
VALOR TOTAL COM BDI:	63,62
TOTAL GERAL:	63,62

95343 - CURSO DE CAPACITAÇÃO PARA MONTADOR DE TUBO AÇO/EQUIPAMENTOS (ENCARGOS COMPLEMENTARES) - HORISTA (H)

MAO DE OBRA	FONTE	UNID	COEFICIENTE	PREÇO UNITÁRIO	TOTAL
00002701 INSTALADOR DE TUBULACOES (TUBOS/EQUIPAMENTOS)	SINAPI	H	0,01020000	11,60	0,11
TOTAL MAO DE OBRA:					0,11

VALOR:	0,11
VALOR BDI (27.03%):	0,03
VALOR BDI PADRÃO (27.03%):	0,03
QUANTIDADE:	1,00
VALOR TOTAL:	0,11
VALOR BDI TOTAL:	0,03
VALOR TOTAL COM BDI:	0,14
TOTAL GERAL:	0,14

88277 - MONTADOR (TUBO AÇO/EQUIPAMENTOS) COM ENCARGOS COMPLEMENTARES (H)

GERAL	FONTE	UNID	COEFICIENTE	PREÇO UNITÁRIO	TOTAL
00037370 ALIMENTACAO - HORISTA (COLETADO CAIXA)	SINAPI	H	1,00000000	2,55	2,55
00037371 TRANSPORTE - HORISTA (COLETADO CAIXA)	SINAPI	H	1,00000000	0,89	0,89
00037372 EXAMES - HORISTA (COLETADO CAIXA)	SINAPI	H	1,00000000	0,35	0,35
00037373 SEGURO - HORISTA (COLETADO CAIXA)	SINAPI	H	1,00000000	0,07	0,07
TOTAL GERAL:					3,86

MAO DE OBRA	FONTE	UNID	COEFICIENTE	PREÇO UNITÁRIO	TOTAL
00002701 INSTALADOR DE TUBULACOES (TUBOS/EQUIPAMENTOS)	SINAPI	H	1,00000000	11,60	11,60
TOTAL MAO DE OBRA:					11,60

MATERIAL	FONTE	UNID	COEFICIENTE	PREÇO UNITÁRIO	TOTAL
00043464 FERRAMENTAS - FAMILIA OPERADOR ESCAVADEIRA - HORISTA (ENCARGOS COMPLEMENTARES - COLETADO CAIXA)	SINAPI	H	1,00000000	0,01	0,01
00043488 EPI - FAMILIA OPERADOR ESCAVADEIRA - HORISTA (ENCARGOS COMPLEMENTARES - COLETADO CAIXA)	SINAPI	H	1,00000000	0,66	0,66
TOTAL MATERIAL:					0,67

Roberto Oliveira Albuquerque
 Engenheiro Civil
 CREIA: 0617283141

RELATÓRIO ANALÍTICO - COMPOSIÇÕES AUXILIARES

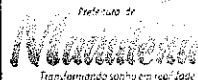

OBRA:	PROJETO DE ADEQUAÇÃO DE ESTRADA VICINAL QUE LIGA O DISTRITO DE MACAOCA AO DISTRITO DE UNIÃO, NO MUNICÍPIO DE MADALENA-CE
DESCRIÇÃO:	PROJETO DE ADEQUAÇÃO DE ESTRADA VICINAL QUE LIGA O DISTRITO DE MACAOCA AO DISTRITO DE UNIÃO, NO MUNICÍPIO DE MADALENA-CE
LOCAL:	DISTRITO DE MACAOCA E UNIÃO, MADALENA-CE
CLIENTE:	PREFEITURA MUNICIPAL DE MADALENA

DATA : 08/02/2022		BDI : 27.03%		
FONTE	VERSÃO	HORA	MES	REF.
SEINFRA	027.1 COM DESONERAÇÃO	83,65%	47,76%	05/2021
SINAPI	2020/09 COM DESONERAÇÃO	84,13%	47,86%	10/2020
COMPOSIÇÕES PRÓPRIAS		0,00%	0,00%	

SERVICO	FONTE	UNID	COEFICIENTE	PREÇO UNITÁRIO	TOTAL
95343 CURSO DE CAPACITAÇÃO PARA MONTADOR DE TUBO AÇO/EQUIPAMENTOS (ENCARGOS COMPLEMENTARES) - HORISTA	SINAPI	H	1.00000000	0,11	0,11
TOTAL SERVICIO:					0,11

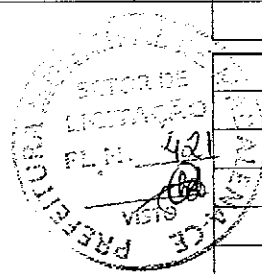

VALOR:	16,24
VALOR BDI (27.03%):	4,39
VALOR BDI PADRÃO (27.03%):	4,39
QUANTIDADE:	1,00
VALOR TOTAL:	16,24
VALOR BDI TOTAL:	4,39
VALOR TOTAL COM BDI:	20,63
TOTAL GERAL:	20,63

95315 - CURSO DE CAPACITAÇÃO PARA ASSENTADOR DE TUBOS (ENCARGOS COMPLEMENTARES) - HORISTA (H)

MAO DE OBRA	FONTE	UNID	COEFICIENTE	PREÇO UNITÁRIO	TOTAL
00040331 ASSENTADOR DE MANILHAS	SINAPI	H	0,01020000	8,61	0,08
TOTAL MAO DE OBRA:					0,08

VALOR:	0,08
VALOR BDI (27.03%):	0,02
VALOR BDI PADRÃO (27.03%):	0,02
QUANTIDADE:	1,00
VALOR TOTAL:	0,08
VALOR BDI TOTAL:	0,02
VALOR TOTAL COM BDI:	0,10
TOTAL GERAL:	0,10

88246 - ASSENTADOR DE TUBOS COM ENCARGOS COMPLEMENTARES (H)

GERAL	FONTE	UNID	COEFICIENTE	PREÇO UNITÁRIO	TOTAL
00037370 ALIMENTACAO - HORISTA (COLETADO CAIXA)	SINAPI	H	1.00000000	2.55	2.55
00037371 TRANSPORTE - HORISTA (COLETADO CAIXA)	SINAPI	H	1.00000000	0.89	0.89
00037372 EXAMES - HORISTA (COLETADO CAIXA)	SINAPI	H	1.00000000	0.25	0.35
00037373 SEGURO - HORISTA (COLETADO CAIXA)	SINAPI	H	1.00000000	0.07	0.07
TOTAL GERAL:					3,86

MAO DE OBRA	FONTE	UNID	COEFICIENTE	PREÇO UNITÁRIO	TOTAL
00040331 ASSENTADOR DE MANILHAS	SINAPI	H	1,00000000	8,61	8,61
TOTAL MAO DE OBRA:					8,61

MATERIAL	FONTE	UNID	COEFICIENTE	PREÇO UNITÁRIO	TOTAL
00043464 FERRAMENTAS - FAMILIA OPERADOR ESCAVADEIRA - HORISTA (ENCARGOS COMPLEMENTARES - COLETADO CAIXA)	SINAPI	H	1.00000000	0,01	0,01
00043488 EPI - FAMILIA OPERADOR ESCAVADEIRA - HORISTA (ENCARGOS COMPLEMENTARES - COLETADO CAIXA)	SINAPI	H	1.00000000	0,66	0,66
TOTAL MATERIAL:					0,67

SERVICO	FONTE	UNID	COEFICIENTE	PREÇO UNITÁRIO	TOTAL
95315 CURSO DE CAPACITAÇÃO PARA ASSENTADOR DE TUBOS (ENCARGOS COMPLEMENTARES) - HORISTA	SINAPI	H	1,00000000	0,08	0,08

RELATÓRIO ANALÍTICO - COMPOSIÇÕES AUXILIARES

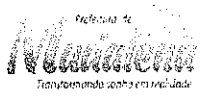
	OBRA:	PROJETO DE ADEQUAÇÃO DE ESTRADA VICINAL QUE LIGA O DISTRITO DE MACAOCA AO DISTRITO DE UNIÃO, NO MUNICÍPIO DE MADALENA-CE	DATA : 08/02/2022	BDI : 27.03%	
	DESCRIÇÃO:	PROJETO DE ADEQUAÇÃO DE ESTRADA VICINAL QUE LIGA O DISTRITO DE MACAOCA AO DISTRITO DE UNIÃO, NO MUNICÍPIO DE MADALENA-CE	FONTE	VERSÃO	HORA
	LOCAL:	DISTRITO DE MACAOCA E UNIÃO, MADALENA-CE	SEINFRA	027.1 COM DESONERAÇÃO	83,85%
	CLIENTE:	PREFEITURA MUNICIPAL DE MADALENA	SINAPI	202009 COM DESONERAÇÃO	47,78%
			COMPOSIÇÕES PRÓPRIAS	0,00%	0,00%

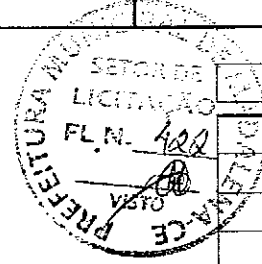

TOTAL SERVIÇO:	0,08
VALOR:	13,22
VALOR BDI (27.03%):	3,57
VALOR BDI PADRÃO (27.03%):	3,57
QUANTIDADE:	1,00
VALOR TOTAL:	13,22
VALOR BDI TOTAL:	3,57
VALOR TOTAL COM BDI:	16,79
TOTAL GERAL:	16,79

I2730 - MÃO DE OBRA DE OPERAÇÃO DO CAMINHÃO C/ CARROCERIA DE MADEIRA (136 HP) (H)

MAO DE OBRA	FONTE	UNID	COEFICIENTE	PREÇO UNITÁRIO	TOTAL
I2545	MOTORISTA DE CAMINHÃO	SEINFRA	H	1,00000000	22,8700
TOTAL MAO DE OBRA:					22,8700

VALOR:	22,87
VALOR BDI (27.03%):	6,18
VALOR BDI PADRÃO (27.03%):	6,18
QUANTIDADE:	1,00
VALOR TOTAL:	22,87
VALOR BDI TOTAL:	6,18
VALOR TOTAL COM BDI:	29,05
TOTAL GERAL:	29,05

I0581 - CAMINHÃO C/CARROCERIA DE MADEIRA HP 136 (CHI) (H)

MATERIAL	FONTE	UNID	COEFICIENTE	PREÇO UNITÁRIO	TOTAL
I2730	MÃO DE OBRA DE OPERAÇÃO DO CAMINHÃO C/ CARROCERIA DE MADEIRA (136 HP)	SEINFRA	H	1,00000000	22,8700
I2702	JUROS	SEINFRA	H	2,05660000	1,0000
I2701	DEPRECIÇÃO	SEINFRA	H	18,93330000	1,0000
TOTAL MATERIAL:					43,8599

VALOR:	43,86
VALOR BDI (27.03%):	11,86
VALOR BDI PADRÃO (27.03%):	11,86
QUANTIDADE:	1,00
VALOR TOTAL:	43,86
VALOR BDI TOTAL:	11,86
VALOR TOTAL COM BDI:	55,72
TOTAL GERAL:	55,72

I2729 - MATERIAL DE OPERAÇÃO DO CAMINHÃO C/ CARROCERIA DE MADEIRA (136 HP) (H)

MATERIAL	FONTE	UNID	COEFICIENTE	PREÇO UNITÁRIO	TOTAL
I2706	OLEO DIESEL	SEINFRA	L	13,60000000	4,0900
TOTAL MATERIAL:					55,624

RELATÓRIO ANALÍTICO - COMPOSIÇÕES AUXILIARES

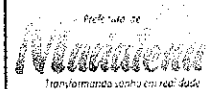

OBRA:	PROJETO DE ADEQUAÇÃO DE ESTRADA VICINAL QUE LIGA O DISTRITO DE MACAOCA AO DISTRITO DE UNIÃO, NO MUNICÍPIO DE MADALENA-CE
DESCRIÇÃO:	PROJETO DE ADEQUAÇÃO DE ESTRADA VICINAL QUE LIGA O DISTRITO DE MACAOCA AO DISTRITO DE UNIÃO, NO MUNICÍPIO DE MADALENA-CE
LOCAL:	DISTRITO DE MACAOCA E UNIÃO, MADALENA-CE
CLIENTE:	PREFEITURA MUNICIPAL DE MADALENA

DATA:	08/02/2022	BDI:	27.03%	
FONTE	VERSÃO	HORA	MES	REF.
SEINFRA	027.1 COM DESONERAÇÃO	83,85%	47,78%	05/2021
SINAPI	2020/09 COM DESONERAÇÃO	84,13%	47,66%	10/2020
COMPOSIÇÕES PRÓPRIAS		0,00%	0,00%	

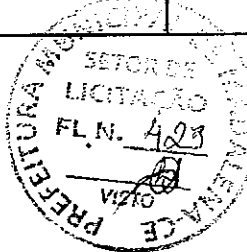

VALOR:	55,62
VALOR BDI (27.03%):	15,03
VALOR BDI PADRÃO (27.03%):	15,03
QUANTIDADE:	1,00
VALOR TOTAL:	55,62
VALOR BDI TOTAL:	15,03
VALOR TOTAL COM BDI:	70,65
TOTAL GERAL:	70,65

10703 - CAMINHÃO C/CARROCERIA DE MADEIRA HP 136 (CHP) (H)

MATERIAL	FONTE	UNID	COEFICIENTE	PREÇO UNITÁRIO	TOTAL
12730 MÃO DE OBRA DE OPERAÇÃO DO CAMINHÃO C/ CARROCERIA DE MADEIRA (136 HP)	SEINFRA	H	1,00000000	22,8700	22,8700
12702 JUROS	SEINFRA	H	2,05660000	1,0000	2,0566
12701 DEPRECIAÇÃO	SEINFRA	H	18,93330000	1,0000	18,9333
12703 MANUTENÇÃO	SEINFRA	H	28,40000000	1,0000	28,4000
12729 MATERIAL DE OPERAÇÃO DO CAMINHÃO C/ CARROCERIA DE MADEIRA (136 HP)	SEINFRA	H	1,00000000	55,6240	55,6240
TOTAL MATERIAL:					127,8839

VALOR:	127,88
VALOR BDI (27.03%):	34,57
VALOR BDI PADRÃO (27.03%):	34,57
QUANTIDADE:	1,00
VALOR TOTAL:	127,88
VALOR BDI TOTAL:	34,57
VALOR TOTAL COM BDI:	162,45
TOTAL GERAL:	162,45

12716 - MAO DE OBRA DE OPERAÇÃO BET.MOTOR DIESEL (H)

MAO DE OBRA	FONTE	UNID	COEFICIENTE	PREÇO UNITÁRIO	TOTAL
12548 OPERADOR DE BETONEIRA	SEINFRA	H	1,00000000	18,7400	18,7400
TOTAL MAO DE OBRA:					18,7400

VALOR:	18,74
VALOR BDI (27.03%):	5,07
VALOR BDI PADRÃO (27.03%):	5,07
QUANTIDADE:	1,00
VALOR TOTAL:	18,74
VALOR BDI TOTAL:	5,07
VALOR TOTAL COM BDI:	23,81
TOTAL GERAL:	23,81

10566 - BETONEIRA COM MOTOR A DIESEL (CHI) (H)

MATERIAL	FONTE	UNID	COEFICIENTE	PREÇO UNITÁRIO	TOTAL
12702 JUROS	SEINFRA	H	0,09710000	1,0000	0,0971
12701 DEPRECIAÇÃO	SEINFRA	H	1,94620000	1,0000	1,9462

Roberta Oliveira Roque Pires
 Engenheira Civil
 CREA 061728314-1

RELATÓRIO ANALÍTICO - COMPOSIÇÕES AUXILIARES

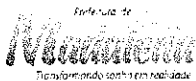
	OBRA:	PROJETO DE ADEQUAÇÃO DE ESTRADA VICINAL QUE LIGA O DISTRITO DE MACAOCA AO DISTRITO DE UNIÃO, NO MUNICÍPIO DE MADALENA-CE	DATA : 08/02/2022	BDI : 27.03%			
	DESCRIÇÃO:	PROJETO DE ADEQUAÇÃO DE ESTRADA VICINAL QUE LIGA O DISTRITO DE MACAOCA AO DISTRITO DE UNIÃO, NO MUNICÍPIO DE MADALENA-CE	FORNTE	VERSÃO	HORA	MES	REF.
	LOCAL:	DISTRITO DE MACAOCA E UNIÃO, MADALENA-CE	SEINFRA	027 1 COM DESONERAÇÃO	83,85%	47,78%	05/2021
	CLIENTE:	PREFEITURA MUNICIPAL DE MADALENA	SINAPI	2020/09 COM DESONERAÇÃO	84,13%	47,88%	10/2020
			COMPOSIÇÕES PRÓPRIAS		0,03%	0,00%	

12716	MAO DE OBRA DE OPERAÇÃO BET.MOTOR DIESEL	SEINFRA	H	1,00000000	18.7400	18.7400
					TOTAL MATERIAL:	20,7833

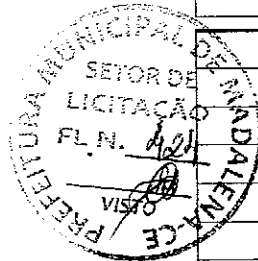

VALOR:	20,78
VALOR BDI (27.03%):	5,62
VALOR BDI PADRÃO (27.03%):	5,62
QUANTIDADE:	1,00
VALOR TOTAL:	20,78
VALOR BDI TOTAL:	5,62
VALOR TOTAL COM BDI:	26,40
TOTAL GERAL:	26,40

12715 - MATERIAL DE OPERAÇÃO BET.MOTOR DIESEL (H)

MATERIAL	FONTE	UNID	COEFICIENTE	PREÇO UNITÁRIO	TOTAL
12706	OLEO DIESEL	SEINFRA	L	1,12500000	4,6013
TOTAL MATERIAL:					4,6013

VALOR:	4,60
VALOR BDI (27.03%):	1,24
VALOR BDI PADRÃO (27.03%):	1,24
QUANTIDADE:	1,00
VALOR TOTAL:	4,60
VALOR BDI TOTAL:	1,24
VALOR TOTAL COM BDI:	5,84
TOTAL GERAL:	5,84

10680 - BETONEIRA COM MOTOR A DIESEL (CHP) (H)

MATERIAL	FONTE	UNID	COEFICIENTE	PREÇO UNITÁRIO	TOTAL
12715	MATERIAL DE OPERAÇÃO BET.MOTOR DIESEL	SEINFRA	H	1,00000000	4,6012
12702	JUROS	SEINFRA	H	0,09710000	1,0000
12701	DEPRECIÇÃO	SEINFRA	H	1,94820000	1,0000
12703	MANUTENÇÃO	SEINFRA	H	1,02430000	1,0000
12716	MAO DE OBRA DE OPERAÇÃO BET.MOTOR DIESEL	SEINFRA	H	1,00000000	18,7400
TOTAL MATERIAL:					26,4088

VALOR:	26,41
VALOR BDI (27.03%):	7,14
VALOR BDI PADRÃO (27.03%):	7,14
QUANTIDADE:	1,00
VALOR TOTAL:	26,41
VALOR BDI TOTAL:	7,14
VALOR TOTAL COM BDI:	33,55
TOTAL GERAL:	33,55

12755 - MÃO DE OBRA DE OPERAÇÃO DA CARREGADEIRA DE PNEUS (180 HP) (H)

MATERIAL	FONTE	UNID	COEFICIENTE	PREÇO UNITÁRIO	TOTAL
MAO DE OBRA					

Roberta Oliveira Roque Pires
 Engenheira Civil
 CREA: D61728314-1

RELATÓRIO ANALÍTICO - COMPOSIÇÕES AUXILIARES

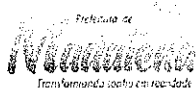
 Prefeitura de Madalena Transformando sonhos em realidade	OBRA:	PROJETO DE ADEQUAÇÃO DE ESTRADA VICINAL QUE LIGA O DISTRITO DE MACAOCA AO DISTRITO DE UNIÃO, NO MUNICÍPIO DE MADALENA-CE	DATA : 08/02/2022	BDI : 27.03%	
	DESCRIÇÃO:	PROJETO DE ADEQUAÇÃO DE ESTRADA VICINAL QUE LIGA O DISTRITO DE MACAOCA AO DISTRITO DE UNIÃO, NO MUNICÍPIO DE MADALENA-CE	FORTE	VERSÃO	
	LOCAL:	DISTRITO DE MACAOCA E UNIÃO, MADALENA-CE	SEINFRA	027 1 COM DESONERAÇÃO	
	CLIENTE:	PREFEITURA MUNICIPAL DE MADALENA	SINAPI	2020/09 COM DESONERAÇÃO	
			HORA	MES	REF.
			83,85%	47,78%	05/2021
			84,13%	47,86%	10/2020
			COMPOSIÇÕES PRÓPRIAS	0,00%	0,00%

12550	OPERADOR DE CARREGADEIRA	SEINFRA	H	1,00000000	25,3000	25,3000
TOTAL MAO DE OBRA:						25,3000

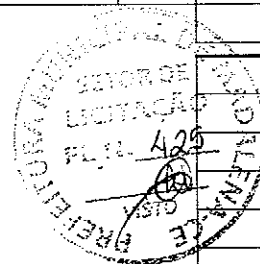

VALOR:	25,30
VALOR BDI (27.03%):	6,84
VALOR BDI PADRÃO (27.03%):	6,84
QUANTIDADE:	1,00
VALOR TOTAL:	25,30
VALOR BDI TOTAL:	6,84
VALOR TOTAL COM BDI:	32,14
TOTAL GERAL:	32,14

10596 - CARREGADEIRA DE PNEUS HP 180 (CHI) (H)

MATERIAL	FORTE	UNID	COEFICIENTE	PREÇO UNITÁRIO	TOTAL
12702 JUROS	SEINFRA	H	5,03550000	1,0000	5,0355
12701 DEPRECIÇÃO	SEINFRA	H	58,65780000	1,0000	58,6578
12755 MÃO DE OBRA DE OPERAÇÃO DA CARREGADEIRA DE PNEUS (180 HP)	SEINFRA	H	1,00000000	25,3000	25,3000
TOTAL MATERIAL:					86,9933

VALOR:	86,99
VALOR BDI (27.03%):	23,51
VALOR BDI PADRÃO (27.03%):	23,51
QUANTIDADE:	1,00
VALOR TOTAL:	86,99
VALOR BDI TOTAL:	23,51
VALOR TOTAL COM BDI:	110,50
TOTAL GERAL:	110,50

12842 - MÃO DE OBRA DE OPERAÇÃO DO TRATOR DE ESTEIRAS C/ LÂMINA E ESC. (155 HP) (H)

MAO DE OBRA	FORTE	UNID	COEFICIENTE	PREÇO UNITÁRIO	TOTAL
12562 OPERADOR DE TRATOR DE ESTEIRAS	SEINFRA	H	1,00000000	25,3000	25,3000
TOTAL MAO DE OBRA:					25,3000

VALOR:	25,30
VALOR BDI (27.03%):	6,84
VALOR BDI PADRÃO (27.03%):	6,84
QUANTIDADE:	1,00
VALOR TOTAL:	25,30
VALOR BDI TOTAL:	6,84
VALOR TOTAL COM BDI:	32,14
TOTAL GERAL:	32,14

10666 - TRATOR DE ESTEIRAS C/LÂMINA E ESC. HP 155 (CHI) (H)

MATERIAL	FORTE	UNID	COEFICIENTE	PREÇO UNITÁRIO	TOTAL
12842 MÃO DE OBRA DE OPERAÇÃO DO TRATOR DE ESTEIRAS C/ LÂMINA E ESC. (155 HP)	SEINFRA	H	1,00000000	25,3000	25,3000

Roberta Oliveira Roque Pires
 Engenheira Civil
 CREA: 061728314-1

RELATÓRIO ANALÍTICO - COMPOSIÇÕES AUXILIARES

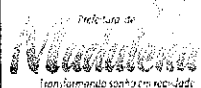
 Prefeitura de Madalena Transformando sonhos em realidade	OBRA:	PROJETO DE ADEQUAÇÃO DE ESTRADA VICINAL QUE LIGA O DISTRITO DE MACAOCÁ AO DISTRITO DE UNIÃO, NO MUNICÍPIO DE MADALENA-CE	DATA : 08/02/2022	BDI : 27.03%	
	DESCRIÇÃO:	PROJETO DE ADEQUAÇÃO DE ESTRADA VICINAL QUE LIGA O DISTRITO DE MACAOCÁ AO DISTRITO DE UNIÃO, NO MUNICÍPIO DE MADALENA-CE	FORNTE	VERSÃO	
	LOCAL:	DISTRITO DE MACAOCÁ E UNIÃO, MADALENA-CE	SEINFRA	027.1 COM DESONERAÇÃO	
	CLIENTE:	PREFEITURA MUNICIPAL DE MADALENA	SINAPI	2020/09 COM DESONERAÇÃO	
			HORA	MES	REF.
			83.85%	47.76%	05/2021
			84.15%	47.86%	10/2020
			COMPOSIÇÕES PRÓPRIAS	0.03%	0.00%

12702	JUROS	SEINFRA	H	4,95120000	1,0000	4,9512
12701	DEPRECIACÃO	SEINFRA	H	45,58090000	1,0000	45,5809
TOTAL MATERIAL:						75,8321

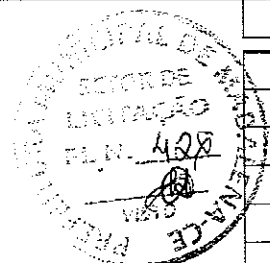

VALOR:	75,83
VALOR BDI (27.03%):	20,50
VALOR BDI PADRÃO (27.03%):	20,50
QUANTIDADE:	1,00
VALOR TOTAL:	75,83
VALOR BDI TOTAL:	20,50
VALOR TOTAL COM BDI:	96,33
TOTAL GERAL:	96,33

12754 - MATERIAL DE OPERAÇÃO DA CARREGADEIRA DE PNEUS (180 HP) (H)

MATERIAL	FONTE	UNID	COEFICIENTE	PREÇO UNITÁRIO	TOTAL
12706	OLEO DIESEL	SEINFRA	L	27,00000000	4,0900
TOTAL MATERIAL:					110,4300

VALOR:	110,43
VALOR BDI (27.03%):	29,85
VALOR BDI PADRÃO (27.03%):	29,85
QUANTIDADE:	1,00
VALOR TOTAL:	110,43
VALOR BDI TOTAL:	29,85
VALOR TOTAL COM BDI:	140,28
TOTAL GERAL:	140,28

10710 - CARREGADEIRA DE PNEUS HP 180 (CHP) (H)

MATERIAL	FONTE	UNID	COEFICIENTE	PREÇO UNITÁRIO	TOTAL
12754	MATERIAL DE OPERAÇÃO DA CARREGADEIRA DE PNEUS (180 HP)	SEINFRA	H	1,00000000	110,4300
12702	JUROS	SEINFRA	H	5,03550000	1,0000
12701	DEPRECIACÃO	SEINFRA	H	56,65780000	1,0000
12703	MANUTENÇÃO	SEINFRA	H	84,98670000	1,0000
12755	MÃO DE OBRA DE OPERAÇÃO DA CARREGADEIRA DE PNEUS (180 HP)	SEINFRA	H	1,00000000	25,3000
TOTAL MATERIAL:					282,4100

VALOR:	282,41
VALOR BDI (27.03%):	76,34
VALOR BDI PADRÃO (27.03%):	76,34
QUANTIDADE:	1,00
VALOR TOTAL:	282,41
VALOR BDI TOTAL:	76,34
VALOR TOTAL COM BDI:	358,75
TOTAL GERAL:	358,75

12841 - MATERIAL DE OPERAÇÃO DO TRATOR DE ESTEIRAS C/ LÂMINA E ESC. (155 HP) (H)

Roberta Oliveira Roque Pires
 Engenheira Civil
 CREA: 061728314-1

RELATÓRIO ANALÍTICO - COMPOSIÇÕES AUXILIARES

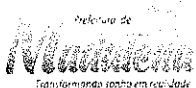
	OBRA:	PROJETO DE ADEQUAÇÃO DE ESTRADA VICINAL QUE LIGA O DISTRITO DE MACAOCA AO DISTRITO DE UNIÃO, NO MUNICÍPIO DE MADALENA-CE	DATA : 08/02/2022	BDI : 27.03%																			
	DESCRIÇÃO:	PROJETO DE ADEQUAÇÃO DE ESTRADA VICINAL QUE LIGA O DISTRITO DE MACAOCA AO DISTRITO DE UNIÃO, NO MUNICÍPIO DE MADALENA-CE	<table border="1" style="width: 100%; border-collapse: collapse;"> <tr> <th>FUNTE</th> <th>VERSÃO</th> <th>HORA</th> <th>MES</th> <th>REF.</th> </tr> <tr> <td>SEINFRA</td> <td>027 1 COM DESONERAÇÃO</td> <td>83,85%</td> <td>47,76%</td> <td>05/2021</td> </tr> <tr> <td>SINAPI</td> <td>202009 COM DESONERAÇÃO</td> <td>84,13%</td> <td>47,85%</td> <td>10/2020</td> </tr> <tr> <td colspan="2">COMPOSIÇÕES PRÓPRIAS</td> <td>0,00%</td> <td>0,00%</td> <td></td> </tr> </table>	FUNTE	VERSÃO	HORA	MES	REF.	SEINFRA	027 1 COM DESONERAÇÃO	83,85%	47,76%	05/2021	SINAPI	202009 COM DESONERAÇÃO	84,13%	47,85%	10/2020	COMPOSIÇÕES PRÓPRIAS		0,00%	0,00%	
	FUNTE	VERSÃO	HORA	MES	REF.																		
	SEINFRA	027 1 COM DESONERAÇÃO	83,85%	47,76%	05/2021																		
SINAPI	202009 COM DESONERAÇÃO	84,13%	47,85%	10/2020																			
COMPOSIÇÕES PRÓPRIAS		0,00%	0,00%																				
LOCAL:	DISTRITO DE MACAOCA E UNIÃO, MADALENA-CE																						
CLIENTE:	PREFEITURA MUNICIPAL DE MADALENA																						

MATERIAL	FUNTE	UNID	COEFICIENTE	PREÇO UNITÁRIO	TOTAL
12706	SEINFRA	L	23,25000000	4,0900	95,0925
TOTAL MATERIAL:					95,0925

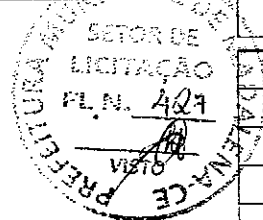

VALOR:	95,09
VALOR BDI (27.03%):	25,70
VALOR BDI PADRÃO (27.03%):	25,70
QUANTIDADE:	1,00
VALOR TOTAL:	95,09
VALOR BDI TOTAL:	25,70
VALOR TOTAL COM BDI:	120,79
TOTAL GERAL:	120,79

10779 - TRATOR DE ESTEIRAS C/LÂMINA E ESC. HP 155 (CHP) (H)

MATERIAL	FUNTE	UNID	COEFICIENTE	PREÇO UNITÁRIO	TOTAL
12842	SEINFRA	H	1,00000000	25,3000	25,3000
12702	SEINFRA	H	4,95120000	1,0000	4,9512
12701	SEINFRA	H	45,58090000	1,0000	45,5809
12841	SEINFRA	H	1,00000000	95,0925	95,0925
12703	SEINFRA	H	68,37140000	1,0000	68,3714
TOTAL MATERIAL:					239,2960

VALOR:	239,30
VALOR BDI (27.03%):	64,68
VALOR BDI PADRÃO (27.03%):	64,68
QUANTIDADE:	1,00
VALOR TOTAL:	239,30
VALOR BDI TOTAL:	64,68
VALOR TOTAL COM BDI:	303,98
TOTAL GERAL:	303,98

C3130 - AREIA DE RIO - EXTRAÇÃO (M3)

EQUIPAMENTO	FUNTE	UNID	COEFICIENTE	PREÇO UNITÁRIO	TOTAL
10596	SEINFRA	H	0,00000000	86,9932	0,0000
10666	SEINFRA	H	0,00069444	75,8322	0,0527
10710	SEINFRA	H	0,01388889	282,4699	3,9224
10779	SEINFRA	H	0,01319444	239,2961	3,1574
TOTAL EQUIPAMENTO:					7,1325

MAO DE OBRA	FUNTE	UNID	COEFICIENTE	PREÇO UNITÁRIO	TOTAL
12543	SEINFRA	H	0,02777778	15,5500	0,4311
TOTAL MAO DE OBRA:					0,4311

VALOR:	7,56
VALOR BDI (27.03%):	2,04
VALOR BDI PADRÃO (27.03%):	2,04

Roberta Oliveira Roque
 Engenheira Civil
 CREA: 061728314-1

RELATÓRIO ANALÍTICO - COMPOSIÇÕES AUXILIARES

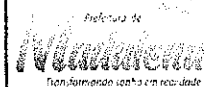

OBRA:	PROJETO DE ADEQUAÇÃO DE ESTRADA VICINAL QUE LIGA O DISTRITO DE MACAOCA AO DISTRITO DE UNIÃO, NO MUNICÍPIO DE MADALENA-CE
DESCRIÇÃO:	PROJETO DE ADEQUAÇÃO DE ESTRADA VICINAL QUE LIGA O DISTRITO DE MACAOCA AO DISTRITO DE UNIÃO, NO MUNICÍPIO DE MADALENA-CE
LOCAL:	DISTRITO DE MACAOCA E UNIÃO, MADALENA-CE
CLIENTE:	PREFEITURA MUNICIPAL DE MADALENA

DATA : 09/02/2022		BDI : 27,03%		
FORTE	VERSÃO	HORA	MES	REF.
SEINFRA	027 1 COM DESONERAÇÃO	83,85%	47,78%	09/2021
SINAPI	2020/09 COM DESONERAÇÃO	84,13%	47,86%	10/2020
COMPOSIÇÕES PRÓPRIAS		0,03%	0,03%	

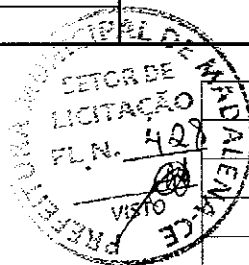

QUANTIDADE:	1,00
VALOR TOTAL:	7,56
VALOR BDI TOTAL:	2,04
VALOR TOTAL COM BDI:	9,60
TOTAL GERAL:	9,60

I2753 - MÃO DE OBRA DE OPERAÇÃO DA CARREGADEIRA DE PNEUS (111 HP) (H)

MAO DE OBRA	FORTE	UNID	COEFICIENTE	PREÇO UNITÁRIO	TOTAL
I2550	OPERADOR DE CARREGADEIRA	SEINFRA	H	1,00000000	25,3000
TOTAL MAO DE OBRA:					25,3000

VALOR:	25,30
VALOR BDI (27.03%):	6,84
VALOR BDI PADRÃO (27.03%):	6,84
QUANTIDADE:	1,00
VALOR TOTAL:	25,30
VALOR BDI TOTAL:	6,84
VALOR TOTAL COM BDI:	32,14
TOTAL GERAL:	32,14

I0594 - CARREGADEIRA DE PNEUS HP 111 (CHI) (H)

MATERIAL	FORTE	UNID	COEFICIENTE	PREÇO UNITÁRIO	TOTAL
I2702	JUROS	SEINFRA	H	2,54730000	1,0000
I2701	DEPRECIÇÃO	SEINFRA	H	28,66170000	1,0000
I2753	MÃO DE OBRA DE OPERAÇÃO DA CARREGADEIRA DE PNEUS (111 HP)	SEINFRA	H	1,00000000	25,3000
TOTAL MATERIAL:					56,5090

VALOR:	56,51
VALOR BDI (27.03%):	15,27
VALOR BDI PADRÃO (27.03%):	15,27
QUANTIDADE:	1,00
VALOR TOTAL:	56,51
VALOR BDI TOTAL:	15,27
VALOR TOTAL COM BDI:	71,78
TOTAL GERAL:	71,78

I2781 - MÃO DE OBRA DE OPERAÇÃO DO CONJUNTO DE BRITAGEM 30 M3/H (H)

MAO DE OBRA	FORTE	UNID	COEFICIENTE	PREÇO UNITÁRIO	TOTAL
I2554	OPERADOR DE CONJUNTO DE BRITAGEM	SEINFRA	H	1,00000000	25,3000
TOTAL MAO DE OBRA:					25,3000

VALOR:	25,3
VALOR BDI (27.03%):	6,8
VALOR BDI PADRÃO (27.03%):	6,8
QUANTIDADE:	1,0
VALOR TOTAL:	25,3

Roberta Oliveira Roque Pires Página: 6
 Engenheira Civil
 CREA: 061728314-1

RELATÓRIO ANALÍTICO - COMPOSIÇÕES AUXILIARES

	OBRA:	PROJETO DE ADEQUAÇÃO DE ESTRADA VICINAL QUE LIGA O DISTRITO DE MACAOCA AO DISTRITO DE UNIÃO, NO MUNICÍPIO DE MADALENA-CE	DATA : 08/02/2022	BDI : 27.03%	
	DESCRIÇÃO:	PROJETO DE ADEQUAÇÃO DE ESTRADA VICINAL QUE LIGA O DISTRITO DE MACAOCA AO DISTRITO DE UNIÃO, NO MUNICÍPIO DE MADALENA-CE	FONTE	VERSÃO	HORA
	LOCAL:	DISTRITO DE MACAOCA E UNIÃO, MADALENA-CE	SEINFRA	027.1 COM DESONERAÇÃO	83,85%
	CLIENTE:	PREFEITURA MUNICIPAL DE MADALENA	SINAPI	202009 COM DESONERAÇÃO	84,13%
			COMPOSIÇÕES PRÓPRIAS	0,00%	0,00%
				MES	REF.
				47,78%	05/2021
				47,86%	10/2020

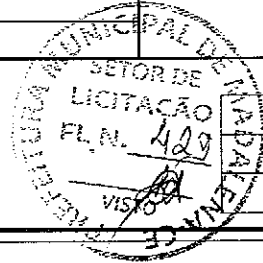

VALOR BDI TOTAL:	6,84
VALOR TOTAL COM BDI:	32,14
TOTAL GERAL:	32,14

10618 - CONJUNTO DE BRITAGEM 30 M3/H (CHI) (H)

MATERIAL	FONTE	UNID	COEFICIENTE	PREÇO UNITÁRIO	TOTAL
12781	MÃO DE OBRA DE OPERAÇÃO DO CONJUNTO DE BRITAGEM 30 M3/H	SEINFRA	H	1,00000000	25,3000
12702	JUROS	SEINFRA	H	12,79220000	1,0000
12701	DEPRECIÇÃO	SEINFRA	H	145,73390000	1,0000
TOTAL MATERIAL:					183,8261

VALOR:	183,83
VALOR BDI (27.03%):	49,69
VALOR BDI PADRÃO (27.03%):	49,69
QUANTIDADE:	1,00
VALOR TOTAL:	183,83
VALOR BDI TOTAL:	49,69
VALOR TOTAL COM BDI:	233,52
TOTAL GERAL:	233,52

12792 - MÃO DE OBRA DE OPERAÇÃO DO GRUPO GERADOR 145 KVA (H)

MAO DE OBRA	FONTE	UNID	COEFICIENTE	PREÇO UNITÁRIO	TOTAL
12555	OPERADOR DE GRUPO GERADOR	SEINFRA	H	1,00000000	18,7400
TOTAL MAO DE OBRA:					18,7400

VALOR:	18,74
VALOR BDI (27.03%):	5,07
VALOR BDI PADRÃO (27.03%):	5,07
QUANTIDADE:	1,00
VALOR TOTAL:	18,74
VALOR BDI TOTAL:	5,07
VALOR TOTAL COM BDI:	23,81
TOTAL GERAL:	23,81

10626 - GRUPO GERADOR 145 KVA (CHI) (H)

MATERIAL	FONTE	UNID	COEFICIENTE	PREÇO UNITÁRIO	TOTAL
12792	MÃO DE OBRA DE OPERAÇÃO DO GRUPO GERADOR 145 KVA	SEINFRA	H	1,00000000	18,7400
12702	JUROS	SEINFRA	H	0,55330000	1,0000
12701	DEPRECIÇÃO	SEINFRA	H	6,22530000	1,0000
TOTAL MATERIAL:					25,5188

VALOR:	25,52
VALOR BDI (27.03%):	6,90
VALOR BDI PADRÃO (27.03%):	6,90
QUANTIDADE:	1,00
VALOR TOTAL:	25,52

RELATÓRIO ANALÍTICO - COMPOSIÇÕES AUXILIARES

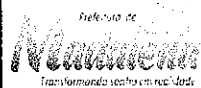
	OBRA:	PROJETO DE ADEQUAÇÃO DE ESTRADA VICINAL QUE LIGA O DISTRITO DE MACAOCA AO DISTRITO DE UNIÃO, NO MUNICÍPIO DE MADALENA-CE	DATA : 08/02/2022	BDI : 27.03%	
	DESCRIÇÃO:	PROJETO DE ADEQUAÇÃO DE ESTRADA VICINAL QUE LIGA O DISTRITO DE MACAOCA AO DISTRITO DE UNIÃO, NO MUNICÍPIO DE MADALENA-CE	FONTE:	VERSÃO	
	LOCAL:	DISTRITO DE MACAOCA E UNIÃO, MADALENA-CE	SEINFRA	027 1 COM DESONERAÇÃO	
	CLIENTE:	PREFEITURA MUNICIPAL DE MADALENA	SINAPI	202008 COM DESONERAÇÃO	
			HORA	MES	REF.
			83,65%	47,78%	05/2021
			84,13%	47,88%	10/2020
			0,00%	0,00%	

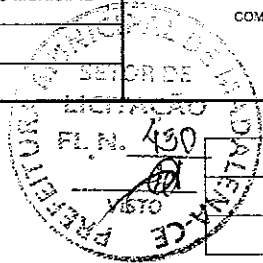

VALOR BDI TOTAL:	6,90
VALOR TOTAL COM BDI:	32,42
TOTAL GERAL:	32,42

I2752 - MATERIAL DE OPERAÇÃO DA CARREGADEIRA DE PNEUS (111 HP) (H)

MATERIAL	FONTE	UNID	COEFICIENTE	PREÇO UNITÁRIO	TOTAL
I2706	OLEO DIESEL	L	16,65000000	4,0900	68,0985
TOTAL MATERIAL:					68,0985
VALOR:					68,10
VALOR BDI (27.03%):					18,41
VALOR BDI PADRÃO (27.03%):					18,41
QUANTIDADE:					1,00
VALOR TOTAL:					68,10
VALOR BDI TOTAL:					18,41
VALOR TOTAL COM BDI:					86,51
TOTAL GERAL:					86,51

I0708 - CARREGADEIRA DE PNEUS HP 111 (CHP) (H)

MATERIAL	FONTE	UNID	COEFICIENTE	PREÇO UNITÁRIO	TOTAL
I2752	MATERIAL DE OPERAÇÃO DA CARREGADEIRA DE PNEUS (111 HP)	H	1,00000000	68,0985	68,0985
I2702	JUROS	H	2,54730000	1,0000	2,5473
I2701	DEPRECIÇÃO	H	28,65170000	1,0000	28,6617
I2703	MANUTENÇÃO	H	42,99250000	1,0000	42,9925
I2753	MÃO DE OBRA DE OPERAÇÃO DA CARREGADEIRA DE PNEUS (111 HP)	H	1,00000000	25,3000	25,3000
TOTAL MATERIAL:					167,6000
VALOR:					167,60
VALOR BDI (27.03%):					45,30
VALOR BDI PADRÃO (27.03%):					45,30
QUANTIDADE:					1,00
VALOR TOTAL:					167,60
VALOR BDI TOTAL:					45,30
VALOR TOTAL COM BDI:					212,90
TOTAL GERAL:					212,90

I0732 - CONJUNTO DE BRITAGEM 30 M3/H (CHP) (H)

MATERIAL	FONTE	UNID	COEFICIENTE	PREÇO UNITÁRIO	TOTAL
I2781	MÃO DE OBRA DE OPERAÇÃO DO CONJUNTO DE BRITAGEM 30 M3/H	H	1,00000000	25,3000	25,3000
I2702	JUROS	H	12,79220000	1,0000	12,7922
I2701	DEPRECIÇÃO	H	145,73390000	1,0000	145,7339
I2703	MANUTENÇÃO	H	194,31190000	1,0000	194,3119
TOTAL MATERIAL:					378,1380
VALOR:					378,14

Roberto Oliveira Roque Pires:
 Engenharia Civil
 CREA: 061728314-1

RELATÓRIO ANALÍTICO - COMPOSIÇÕES AUXILIARES

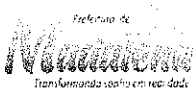
 Prefeitura de Madalena Transformando sonhos em realidade	OBRA:	PROJETO DE ADEQUAÇÃO DE ESTRADA VICINAL QUE LIGA O DISTRITO DE MACAOCA AO DISTRITO DE UNIÃO, NO MUNICÍPIO DE MADALENA-CE	DATA : 08/02/2022	BDI : 27.03%	
	DESCRIÇÃO:	PROJETO DE ADEQUAÇÃO DE ESTRADA VICINAL QUE LIGA O DISTRITO DE MACAOCA AO DISTRITO DE UNIÃO, NO MUNICÍPIO DE MADALENA-CE	FONTE	VERSÃO	HORA
	LOCAL:	DISTRITO DE MACAOCA E UNIÃO, MADALENA-CE	SEINFRA	027.1 COM DESONERAÇÃO	63,85%
	CLIENTE:	PREFEITURA MUNICIPAL DE MADALENA	SINAPI	202009 COM DESONERAÇÃO	84,13%
			COMPOSIÇÕES PRÓPRIAS	0.00%	0.00%
			MES	REF.	
			47,75%	05/2021	
			47,86%	10/2020	



VALOR BDI (27.03%):	102,21
VALOR BDI PADRÃO (27.03%):	102,21
QUANTIDADE:	1,00
VALOR TOTAL:	378,14
VALOR BDI TOTAL:	102,21
VALOR TOTAL COM BDI:	480,35
TOTAL GERAL:	480,35

I2791 - MATERIAL DE OPERAÇÃO DO GRUPO GERADOR 145 KVA (H)

MATERIAL	FONTE	UNID	COEFICIENTE	PREÇO UNITÁRIO	TOTAL
I2706	OLEO DIESEL	L	27,00000000	4.0500	110,4300
TOTAL MATERIAL:					110,4300

VALOR:	110,43
VALOR BDI (27.03%):	29,85
VALOR BDI PADRÃO (27.03%):	29,85
QUANTIDADE:	1,00
VALOR TOTAL:	110,43
VALOR BDI TOTAL:	29,85
VALOR TOTAL COM BDI:	140,28
TOTAL GERAL:	140,28

I0740 - GRUPO GERADOR 145 KVA (CHP) (H)

MATERIAL	FONTE	UNID	COEFICIENTE	PREÇO UNITÁRIO	TOTAL
I2791	MATERIAL DE OPERAÇÃO DO GRUPO GERADOR 145 KVA	H	1,00000000	110.4300	110,4300
I2792	MÃO DE OBRA DE OPERAÇÃO DO GRUPO GERADOR 145 KVA	H	1,00000000	18.7400	18,7400
I2702	JUROS	H	0,55330000	1,0000	0,5533
I2701	DEPRECIÇÃO	H	6,22530000	1,0000	6,2253
I2703	MANUTENÇÃO	H	5,44720000	1,0000	5,4472
TOTAL MATERIAL:					141,3958

VALOR:	141,40
VALOR BDI (27.03%):	38,22
VALOR BDI PADRÃO (27.03%):	38,22
QUANTIDADE:	1,00
VALOR TOTAL:	141,40
VALOR BDI TOTAL:	38,22
VALOR TOTAL COM BDI:	179,62
TOTAL GERAL:	179,62

I2776 - MÃO DE OBRA DE OPERAÇÃO DO COMPRESSOR DE AR 250 PCM (H)

MAO DE OBRA	FONTE	UNID	COEFICIENTE	PREÇO UNITÁRIO	TOTAL
I2553	OPERADOR DE COMPRESSOR DE AR	H	1,00000000	18.7400	18,7400
TOTAL MAO DE OBRA:					18,7400

VALOR:	18,74
--------	-------

RELATÓRIO ANALÍTICO - COMPOSIÇÕES AUXILIARES

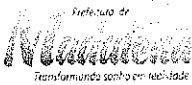

OBRA:	PROJETO DE ADEQUAÇÃO DE ESTRADA VICINAL QUE LIGA O DISTRITO DE MACAOCA AO DISTRITO DE UNIÃO, NO MUNICÍPIO DE MADALENA-CE
DESCRIÇÃO:	PROJETO DE ADEQUAÇÃO DE ESTRADA VICINAL QUE LIGA O DISTRITO DE MACAOCA AO DISTRITO DE UNIÃO, NO MUNICÍPIO DE MADALENA-CE
LOCAL:	DISTRITO DE MACAOCA E UNIÃO, MADALENA-CE
CLIENTE:	PREFEITURA MUNICIPAL DE MADALENA

DATA : 08/02/2022		BDI : 27.03%		
FONTE	VERSÃO	HORA	MES	REF.
SEINFRA	027.1 COM DESONERAÇÃO	83,65%	47,76%	05/2021
SINAPI	202009 COM DESONERAÇÃO	84,13%	47,89%	10/2020
COMPOSIÇÕES PRÓPRIAS		0.00%	0.00%	

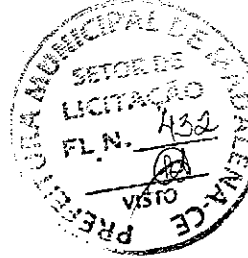

VALOR BDI (27.03%):	5,07
VALOR BDI PADRÃO (27.03%):	5,07
QUANTIDADE:	1,00
VALOR TOTAL:	18,74
VALOR BDI TOTAL:	5,07
VALOR TOTAL COM BDI:	23,81
TOTAL GERAL:	23,81

10614 - COMPRESSOR DE AR 250 PCM (CHI) (H)

MATERIAL	FONTE	UNID	COEFICIENTE	PREÇO UNITÁRIO	TOTAL
12702 JUROS	SEINFRA	H	1,07850000	1,0000	1,0785
12701 DEPRECIÇÃO	SEINFRA	H	12,28710000	1,0000	12,2871
12776 MÃO DE OBRA DE OPERAÇÃO DO COMPRESSOR DE AR 250 PCM	SEINFRA	H	1,00000000	18,7400	18,7400
TOTAL MATERIAL:					32,1056

VALOR:	32,11
VALOR BDI (27.03%):	8,68
VALOR BDI PADRÃO (27.03%):	8,68
QUANTIDADE:	1,00
VALOR TOTAL:	32,11
VALOR BDI TOTAL:	8,68
VALOR TOTAL COM BDI:	40,79
TOTAL GERAL:	40,79

12823 - MÃO DE OBRA DE OPERAÇÃO DA PERFURATRIZ PNEUMÁTICA (H)

MAO DE OBRA	FONTE	UNID	COEFICIENTE	PREÇO UNITÁRIO	TOTAL
12523 OPERADOR DE PERFURATRIZ / ROMPEDOR PNEUMATICO	SEINFRA	H	1,00000000	18,7400	18,7400
TOTAL MAO DE OBRA:					18,7400

VALOR:	18,74
VALOR BDI (27.03%):	5,07
VALOR BDI PADRÃO (27.03%):	5,07
QUANTIDADE:	1,00
VALOR TOTAL:	18,74
VALOR BDI TOTAL:	5,07
VALOR TOTAL COM BDI:	23,81
TOTAL GERAL:	23,81

10645 - PERFURATRIZ PNEUMÁTICA (CHI) (H)

MATERIAL	FONTE	UNID	COEFICIENTE	PREÇO UNITÁRIO	TOTAL
12823 MÃO DE OBRA DE OPERAÇÃO DA PERFURATRIZ PNEUMÁTICA	SEINFRA	H	1,00000000	18,7400	18,7400
12702 JUROS	SEINFRA	H	0,07590000	1,0000	0,0759
12701 DEPRECIÇÃO	SEINFRA	H	1,72850000	1,0000	1,7285
TOTAL MATERIAL:					20,5444

VALOR:	20,5
--------	------

Roberta Oliveira Roque Pires
 Engenheira Civil
 CREA: 061728314-1

RELATÓRIO ANALÍTICO - COMPOSIÇÕES AUXILIARES

 <p style="font-size: small;">Prefeitura de Madalena Transformando sonhos em realidade</p>	OBRA:	PROJETO DE ADEQUAÇÃO DE ESTRADA VICINAL QUE LIGA O DISTRITO DE MACAOCA AO DISTRITO DE UNIÃO, NO MUNICÍPIO DE MADALENA-CE	DATA : 08/02/2022	BDI : 27.03%		
	DESCRIÇÃO:	PROJETO DE ADEQUAÇÃO DE ESTRADA VICINAL QUE LIGA O DISTRITO DE MACAOCA AO DISTRITO DE UNIÃO, NO MUNICÍPIO DE MADALENA-CE	FONTE	VERSÃO		
	LOCAL:	DISTRITO DE MACAOCA E UNIÃO, MADALENA-CE	SEINFRA	027 1 COM DESONERAÇÃO		
	CLIENTE:	PREFEITURA MUNICIPAL DE MADALENA	SINAPI	2020/09 COM DESONERAÇÃO		
			HORA	MES	REF.	
			COMPOSIÇÕES PRÓPRIAS	0.03%	0.00%	05/2021
						10/2020

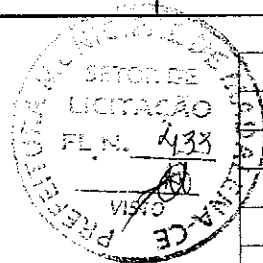

VALOR BDI (27.03%):	5,55
VALOR BDI PADRÃO (27.03%):	5,55
QUANTIDADE:	1,00
VALOR TOTAL:	20,54
VALOR BDI TOTAL:	5,55
VALOR TOTAL COM BDI:	26,09
TOTAL GERAL:	26,09

12775 - MATERIAL DE OPERAÇÃO DO COMPRESSOR DE AR 250 PCM (H)

MATERIAL	FONTE	UNID	COEFICIENTE	PREÇO UNITÁRIO	TOTAL
12706 OLEO DIESEL	SEINFRA	L	14,10000000	4.0900	57,6690
TOTAL MATERIAL:					57,6690

VALOR:	57,67
VALOR BDI (27.03%):	15,59
VALOR BDI PADRÃO (27.03%):	15,59
QUANTIDADE:	1,00
VALOR TOTAL:	57,67
VALOR BDI TOTAL:	15,59
VALOR TOTAL COM BDI:	73,26
TOTAL GERAL:	73,26

10728 - COMPRESSOR DE AR 250 PCM (CHP) (H)

MATERIAL	FONTE	UNID	COEFICIENTE	PREÇO UNITÁRIO	TOTAL
12775 MATERIAL DE OPERAÇÃO DO COMPRESSOR DE AR 250 PCM	SEINFRA	H	1,00000000	57,6690	57,6690
12702 JUROS	SEINFRA	H	1,07850000	1,0000	1,0785
12701 DEPRECIÇÃO	SEINFRA	H	12,28710000	1,0000	12,2871
12703 MANUTENÇÃO	SEINFRA	H	13,65230000	1,0000	13,6523
12776 MÃO DE OBRA DE OPERAÇÃO DO COMPRESSOR DE AR 250 PCM	SEINFRA	H	1,00000000	18,7400	18,7400
TOTAL MATERIAL:					103,4269

VALOR:	103,43
VALOR BDI (27.03%):	27,96
VALOR BDI PADRÃO (27.03%):	27,96
QUANTIDADE:	1,00
VALOR TOTAL:	103,43
VALOR BDI TOTAL:	27,96
VALOR TOTAL COM BDI:	131,39
TOTAL GERAL:	131,39

10759 - PERFURATRIZ PNEUMÁTICA (CHP) (H)

MATERIAL	FONTE	UNID	COEFICIENTE	PREÇO UNITÁRIO	TOTAL
12823 MÃO DE OBRA DE OPERAÇÃO DA PERFURATRIZ PNEUMÁTICA	SEINFRA	H	1,00000000	18,7400	18,7400
12702 JUROS	SEINFRA	H	0,07590000	1,0000	0,075
12701 DEPRECIÇÃO	SEINFRA	H	1,72850000	1,0000	1,728

Roberta Oliveira Roque Pires
 Engenheira Civil
 CREA: 061728314-1

RELATÓRIO ANALÍTICO - COMPOSIÇÕES AUXILIARES

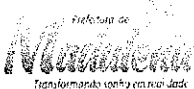
	OBRA:	PROJETO DE ADEQUAÇÃO DE ESTRADA VICINAL QUE LIGA O DISTRITO DE MACAOCA AO DISTRITO DE UNIÃO, NO MUNICÍPIO DE MADALENA-CE	DATA: 08/02/2022	BDI: 27,03%
	DESCRIÇÃO:	PROJETO DE ADEQUAÇÃO DE ESTRADA VICINAL QUE LIGA O DISTRITO DE MACAOCA AO DISTRITO DE UNIÃO, NO MUNICÍPIO DE MADALENA-CE	FONTE	VERSÃO
	LOCAL:	DISTRITO DE MACAOCA E UNIÃO, MADALENA-CE	SEINFRA	027.1 COM DESONERAÇÃO
	CLIENTE:	PREFEITURA MUNICIPAL DE MADALENA	SINAPI	2020/09 COM DESONERAÇÃO
			HORA	MES
			83,85%	47,78%
			84,13%	47,85%
			REF.	
			0,00%	0,00%
			03/2021	
			10/2020	

12703	MANUTENÇÃO	SEINFRA	H	0,96030000	1,0000	0,9603
TOTAL MATERIAL:						21,5047
VALOR:						21,50
VALOR BDI (27.03%):						5,81
VALOR BDI PADRÃO (27.03%):						5,81
QUANTIDADE:						1,00
VALOR TOTAL:						21,50
VALOR BDI TOTAL:						5,81
VALOR TOTAL COM BDI:						27,31
TOTAL GERAL:						27,31

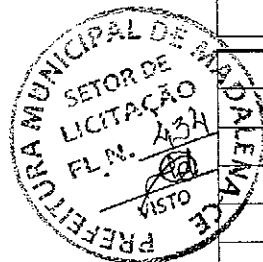

C3235 - ROCHA PARA BRITAGEM (M3)

EQUIPAMENTO		FONTE	UNID	COEFICIENTE	PREÇO UNITÁRIO	TOTAL
10614	COMPRESSOR DE AR 250 PCM (CHI)	SEINFRA	H	0,00000000	32,1056	0,0000
10645	PERFURATRIZ PNEUMÁTICA (CHI)	SEINFRA	H	0,00000000	20,5444	0,0000
10728	COMPRESSOR DE AR 250 PCM (CHP)	SEINFRA	H	0,05882353	103,4269	6,0839
10759	PERFURATRIZ PNEUMÁTICA (CHP)	SEINFRA	H	0,17647059	21,5047	3,7949
TOTAL EQUIPAMENTO:						9,8788

MAO DE OBRA		FONTE	UNID	COEFICIENTE	PREÇO UNITÁRIO	TOTAL
10221	BLASTER	SEINFRA	H	0,05882353	21,8300	1,2841
12543	SERVENTE	SEINFRA	H	0,58823529	15,5500	9,1471
TOTAL MAO DE OBRA:						10,4312

MATERIAL		FONTE	UNID	COEFICIENTE	PREÇO UNITÁRIO	TOTAL
10860	CORDEL DETONANTE	SEINFRA	M	1,24000000	5,2400	6,4976
12326	ESPOLETA	SEINFRA	UN	0,00900000	5,8000	0,0522
12329	ESTOPIM	SEINFRA	M	0,06000000	7,2500	0,4350
12507	DINAMITE 60%	SEINFRA	KG	0,05000000	26,0400	1,3020
12535	SÉRIE DE BROCAS S.12 D=22MM	SEINFRA	JG	0,00050000	613,0000	0,3065
12568	DINAMITE GRANULADA	SEINFRA	KG	0,54000000	15,1600	8,1864
TOTAL MATERIAL:						16,7797

VALOR:	37,09
VALOR BDI (27.03%):	10,03
VALOR BDI PADRÃO (27.03%):	10,03
QUANTIDADE:	1,00
VALOR TOTAL:	37,09
VALOR BDI TOTAL:	10,03
VALOR TOTAL COM BDI:	47,12
TOTAL GERAL:	47,12

C3253 - BRITA PRODUZIDA PARA USOS DIVERSOS (M3)

EQUIPAMENTO		FONTE	UNID	COEFICIENTE	PREÇO UNITÁRIO	TOTAL
10594	CARREGADEIRA DE PNEUS HP 111 (CHI)	SEINFRA	H	0,01583333	56,5090	0,8947
10618	CONJUNTO DE BRITAGEM 30 M3/H (CHI)	SEINFRA	H	0,00000000	183,8251	0,0000

Roberta Oliveira Roque Pires
 Engenharia Civil
 CREA: 061728314-1

RELATÓRIO ANALÍTICO - COMPOSIÇÕES AUXILIARES

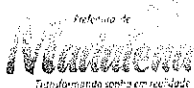
	OBRA:	PROJETO DE ADEQUAÇÃO DE ESTRADA VICINAL QUE LIGA O DISTRITO DE MACAOCA AO DISTRITO DE UNIÃO, NO MUNICÍPIO DE MADALENA-CE	DATA : 08/02/2022	BDI : 27.03%
	DESCRIÇÃO:	PROJETO DE ADEQUAÇÃO DE ESTRADA VICINAL QUE LIGA O DISTRITO DE MACAOCA AO DISTRITO DE UNIÃO, NO MUNICÍPIO DE MADALENA-CE	FONTE	VERSÃO
	LOCAL:	DISTRITO DE MACAOCA E UNIÃO, MADALENA-CE	SEINFRA	027.1 COM DESONERAÇÃO
	CLIENTE:	PREFEITURA MUNICIPAL DE MADALENA	SINAPI	202009 COM DESONERAÇÃO

		HORA	MES	REF.
SEINFRA	027.1 COM DESONERAÇÃO	83,65%	47,76%	05/2021
SINAPI	202009 COM DESONERAÇÃO	84,13%	47,86%	12/2020
COMPOSIÇÕES PRÓPRIAS		0,00%	0,00%	

ITEM	DESCRIÇÃO	FONTE	UNID	COEFICIENTE	PREÇO UNITÁRIO	TOTAL
10626	GRUPO GERADOR 145 KVA (CHI)	SEINFRA	H	0,00000000	25.5186	0,0000
10708	CARREGADEIRA DE PNEUS HP 111 (CHP)	SEINFRA	H	0,02583333	167.5999	4.3297
10732	CONJUNTO DE BRITAGEM 30 M3/H (CHP)	SEINFRA	H	0,04166667	378.1380	15.7558
10740	GRUPO GERADOR 145 KVA (CHP)	SEINFRA	H	0,04166667	141.3958	5.8915
TOTAL EQUIPAMENTO:						26.8717

MAO DE OBRA		FONTE	UNID	COEFICIENTE	PREÇO UNITÁRIO	TOTAL
12543	SERVENTE	SEINFRA	H	0,20833333	15.5500	3,2396
TOTAL MAO DE OBRA:						3,2396

MATERIAL		FONTE	UNID	COEFICIENTE	PREÇO UNITÁRIO	TOTAL
12528	PEÇAS DE DESGASTE DO BRITADOR	SEINFRA	CJ	0,00040000	26.583,0000	10.6332
TOTAL MATERIAL:						10,6332

SERVICO		FONTE	UNID	COEFICIENTE	PREÇO UNITÁRIO	TOTAL
C3235	ROCHA PARA BRITAGEM	SEINFRA	M3	1,10000000	37.0900	40,7990
TOTAL SERVICIO:						40,7990

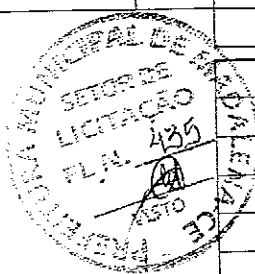

VALOR:	81,54
VALOR BDI (27.03%):	22,04
VALOR BDI PADRÃO (27.03%):	22,04
QUANTIDADE:	1,00
VALOR TOTAL:	81,54
VALOR BDI TOTAL:	22,04
VALOR TOTAL COM BDI:	103,58
TOTAL GERAL:	103,58

C3268 - CONCRETO P/VIBR., FCK=10MPa COM AGREGADO PRODUZIDO (S/TRANSP.) (M3)

EQUIPAMENTO		FONTE	UNID	COEFICIENTE	PREÇO UNITÁRIO	TOTAL
10566	BETONEIRA COM MOTOR A DIESEL (CHI)	SEINFRA	H	0,00000000	20.7833	0,0000
10680	BETONEIRA COM MOTOR A DIESEL (CHP)	SEINFRA	H	1,00000000	26.4089	26.4089
TOTAL EQUIPAMENTO:						26,4089

MAO DE OBRA		FONTE	UNID	COEFICIENTE	PREÇO UNITÁRIO	TOTAL
12543	SERVENTE	SEINFRA	H	6,00000000	15.5500	93,3000
TOTAL MAO DE OBRA:						93,3000

MATERIAL		FONTE	UNID	COEFICIENTE	PREÇO UNITÁRIO	TOTAL
10805	CIMENTO PORTLAND	SEINFRA	KG	254,00000000	0.5600	142,2400
TOTAL MATERIAL:						142,2400

SERVICO		FONTE	UNID	COEFICIENTE	PREÇO UNITÁRIO	TOTAL
C3130	AREIA DE RIO - EXTRAÇÃO	SEINFRA	M3	0,91970000	7.5500	6.9529
C3253	BRITA PRODUZIDA PARA USOS DIVERSOS	SEINFRA	M3	0,83600000	81.5400	68,1674
TOTAL SERVICIO:						75,1203

VALOR:	337,08
VALOR BDI (27.03%):	91,11
VALOR BDI PADRÃO (27.03%):	91,11

Roberta Oliveira Roque Pires
 Engenheira Civil
 CREA: 061728314-1

RELATÓRIO ANALÍTICO - COMPOSIÇÕES AUXILIARES

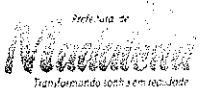
 Prefeitura de Madalena Transformando sonhos em realidade	OBRA:		DATA : 08/02/2022		BDI : 27,03%		
	DESCRIÇÃO:		FORTE	VERSÃO	HORA	MES	REF.
	LOCAL:		SEINFRA	027-1 COM DESONERAÇÃO	88,85%	47,76%	08/2021
	CLIENTE:		SINAPI	2020-09 COM DESONERAÇÃO	84,13%	47,86%	10/2020
			COMPOSIÇÕES PRÓPRIAS		0,00%	0,00%	
PROJETO DE ADEQUAÇÃO DE ESTRADA VICINAL QUE LIGA O DISTRITO DE MACAOCA AO DISTRITO DE UNIÃO, NO MUNICÍPIO DE MADALENA-CE							
PROJETO DE ADEQUAÇÃO DE ESTRADA VICINAL QUE LIGA O DISTRITO DE MACAOCA AO DISTRITO DE UNIÃO, NO MUNICÍPIO DE MADALENA-CE							
DISTRITO DE MACAOCA E UNIÃO, MADALENA-CE							
PREFEITURA MUNICIPAL DE MADALENA							

QUANTIDADE:	1,00
VALOR TOTAL:	337,08
VALOR BDI TOTAL:	91,11
VALOR TOTAL COM BDI:	428,19
TOTAL GERAL:	428,19



CRONOGRAMA FÍSICO-FINANC. RO

OBRA: PROJETO DE ADEQUAÇÃO DE ESTRADA VICINAL QUE LIGA O DISTRITO DE MACAÇOCA AO DISTRITO DE UNIÃO, NO MUNICÍPIO DE MADALENA-CE
DESCRÇÃO: PROJETO DE ADEQUAÇÃO DE ESTRADA VICINAL QUE LIGA O DISTRITO DE MACAÇOCA AO DISTRITO DE UNIÃO, NO MUNICÍPIO DE MADALENA-CE
LOCAL: DISTRITO DE MACAÇOCA E UNIÃO, MADALENA-CE
CLIENTE: PREFEITURA MUNICIPAL DE MADALENA

DATA : 08/02/2022 **BDI :** 27,03%
VERSÃO : 027.1 COM DESONERAÇÃO **HORA :** 83,85% **MES :** 05/2021
SEINFRA : 2020/09 COM DESONERAÇÃO **SINAPI :** 84,13% **DATA REF. :** 10/2020
 COMPOSIÇÕES PRÓPRIAS

ITEM	DESCRIÇÃO	VALOR (R\$)	MÊS 1	MÊS 2	MÊS 3	MÊS 4	Total parcela
1	SERVIÇOS PRELIMINARES	10.990,54	25,00 % 2.747,64	25,00 % 2.747,64	25,00 % 2.747,64	25,00 % 2.747,62	100,00 % 10.990,54
2	ADMINISTRAÇÃO DA OBRA	66.071,04	25,00 % 16.517,76	25,00 % 16.517,76	25,00 % 16.517,76	25,00 % 16.517,76	100,00 % 66.071,04
3	CORTES/ATERROS	17.971,21	25,00 % 4.492,80	25,00 % 4.492,80	25,00 % 4.492,80	25,00 % 4.492,81	100,00 % 17.971,21
4	PREPARO DA SUB-BASE	51.136,00	25,00 % 12.784,00	25,00 % 12.784,00	25,00 % 12.784,00	25,00 % 12.784,00	100,00 % 51.136,00
5	REVESTIMENTO PRIMÁRIO - ESP=30CM	145.825,34	25,00 % 36.456,34	25,00 % 36.456,34	25,00 % 36.456,34	25,00 % 36.456,32	100,00 % 145.825,34
6	OBRAS D'ARTES CORRENTES	124.428,60	25,00 % 31.107,13	25,00 % 31.107,13	25,00 % 31.107,13	25,00 % 31.107,11	100,00 % 124.428,50
7	SINALIZAÇÃO VERTICAL	9.168,44	25,00 % 2.292,11	25,00 % 2.292,11	25,00 % 2.292,11	25,00 % 2.292,11	100,00 % 9.168,44
		425.591,07	106.397,78	106.397,78	106.397,78	106.397,73	425.591,07
			106.397,78	212.795,56	319.193,34	425.591,07	

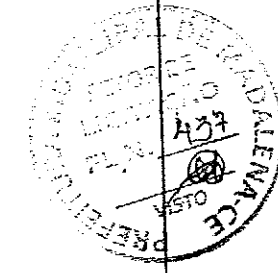

Roberto Oliveira Roque Pires
 Engenheiro CIVIL
 CREA: 061728314-1

CRONOGRAMA FÍSICO DE INÍCIOS

OBRA: PROJETO DE ADEQUAÇÃO DE ESTRADA VICINAL QUE LIGA O DISTRITO DE MACAOCÁ AO DISTRITO DE UNIÃO, NO MUNICÍPIO DE MADALENA-CE
VERSÃO: 08/02/2022 **EDI:** 27,03%
DATA: 08/02/2022 **HORA:** 05:20:21
SEINFRA: 027.1 COM DESONERAÇÃO 83,85% 47,76%
SINAPI: 2020/09 COM DESONERAÇÃO 84,13% 47,86%
 COMPOSIÇÕES PRÓPRIAS

DESCRICO: PROJETO DE ADEQUAÇÃO DE ESTRADA VICINAL QUE LIGA O DISTRITO DE MACAOCÁ AO DISTRITO DE UNIÃO, NO MUNICÍPIO DE MADALENA-CE
LOCAL: DISTRITO DE MACAOCÁ E UNIÃO, MADALENA-CE
CLIENTE: PREFEITURA MUNICIPAL DE MADALENA

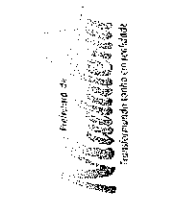

CÓDIGO	DESCRIÇÃO	UNIDADE	QTD. MÊS 1	QTD. MÊS 2	QTD. MÊS 3	QTD. MÊS 4	TOTAL
00000370	ÁREA MÉDIA - POSTO JAZIDA/FORNECEDOR (RETIRADO NA JAZIDA, SEM TRANSPORTE)	M3	9,08000000	9,08000000	9,08000000	9,08000000	36,32000000
00001213	CARPINTEIRO DE FORMAS	H	174,48000000	174,48000000	174,48000000	174,48000000	697,92000000
00001379	CIMENTO PORTLAND COMPOSTO CP II-32	KG	2.326,77000000	2.326,77000000	2.326,77000000	2.326,77000000	9.307,08000000
00002692	DESMOLDANTE PROTETOR PARA FORMAS DE MADEIRA, DE BASE OLEOSA EMULSIONADA EM ÁGUA	L	0,84000000	0,84000000	0,84000000	0,84000000	3,36000000
00002701	INSTALADOR DE TUBULAÇÕES (TUBOS/EQUIPAMENTOS)	H	4,01000000	4,01000000	4,01000000	4,01000000	16,04000000
00002705	ENERGIA ELÉTRICA ATÉ 2000 KWH INDUSTRIAL, SEM DEMANDA	KWH	18,34000000	18,34000000	18,34000000	18,34000000	73,36000000
00004090	MOTONIVELADORA POTÊNCIA BÁSICA LÍQUIDA (PRIMEIRA MARCHA) 125 HP, PESO BRUTO 13843 KG, LARGURA DA LAMINA DE 3,7 M	UN					0,00000000
00004093	MOTORISTA DE CAMINHÃO	H	142,00000000	142,00000000	142,00000000	142,00000000	568,00000000
00004221	ÓLEO DIESEL COMBUSTÍVEL COMUM (TERRAPLANAGEM)	L	2,987,43000000	2,987,43000000	2,987,43000000	2,987,43000000	11,949,72000000
00004230	OPERADOR DE MÁQUINAS E TRATORES DIVERSOS	H	4,75000000	4,75000000	4,75000000	4,75000000	19,00000000
00004234	OPERADOR DE ESCAVADEIRA	H	2,82000000	2,82000000	2,82000000	2,82000000	11,28000000
00004237	OPERADOR DE TRATOR - EXCLUSIVE AGROPECUÁRIA	H	85,83000000	85,83000000	85,83000000	85,83000000	343,32000000
00004238	OPERADOR DE ROLO COMPACTADOR	H	218,63000000	218,63000000	218,63000000	218,63000000	874,52000000
00004239	OPERADOR DE MOTONIVELADORA	H	147,81000000	147,81000000	147,81000000	147,81000000	591,24000000
00004491	PONTALETE DE MADEIRA NÃO APARELHADA *7,5 X 7,5* CM (3 X 3 ") PINUS, MISTA OU EQUIVALENTE DA REGIÃO	M	61,59000000	61,59000000	61,59000000	61,59000000	246,36000000
00004517	SARRAFO DE MADEIRA NÃO APARELHADA *2,5 X 7,5* CM (1 X 3 ") PINUS, MISTA OU EQUIVALENTE DA REGIÃO	M	115,50000000	115,50000000	115,50000000	115,50000000	462,00000000
00004721	PEDRA BRITADA N. 1 (9,5 a 19 MM) POSTO PEDREIRA/FORNECEDOR, SEM FRETE	M3	6,35000000	6,35000000	6,35000000	6,35000000	25,40000000
00004730	PEDRA DE MAO OU PEDRA RACHAO PARA ARRIMO/FUNDAÇÃO (POSTO PEDREIRA/FORNECEDOR, SEM FRETE)	M3	8,48000000	8,48000000	8,48000000	8,48000000	33,92000000
00004750	PEDEIREIRO	H	7,47000000	7,47000000	7,47000000	7,47000000	29,88000000
00004813	PLACA DE OBRA (PARA CONSTRUÇÃO CIVIL) EM CHAPA GALVANIZADA "N. 22" ADESIVADA, DE *2,0 X 1,125* M	M2	1,50000000	1,50000000	1,50000000	1,50000000	6,00000000
00005068	PREGO DE AÇO POLIDO COM CABECA 17 X 21 (2 X 11)	KG	3,32000000	3,32000000	3,32000000	3,32000000	13,28000000
00006111	SERVELENTE DE OBRAS	H	429,74000000	429,74000000	429,74000000	429,74000000	1.719,96000000
00006117	CARPINTEIRO AUXILIAR	H	36,90000000	36,90000000	36,90000000	36,90000000	147,60000000
00008189	TABUA DE MADEIRA NÃO APARELHADA *2,5 X 30* CM, CEDRINHO OU EQUIVALENTE DA REGIÃO	M	170,17000000	170,17000000	170,17000000	170,17000000	680,68000000

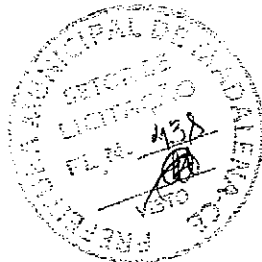

Roberta Oliveira Roque Pires
 Desenhista Civil
 CREA: 061728314-1

CRONOGRAMA FÍSICO DE INÍCIOS

OBRA: PROJETO DE ADEQUAÇÃO DE ESTRADA VICINAL QUE LIGA O DISTRITO DE MACAOCÁ AO DISTRITO DE UNIÃO, NO MUNICÍPIO DE MADALENA-CE

DESCRIÇÃO: PROJETO DE ADEQUAÇÃO DE ESTRADA VICINAL QUE LIGA O DISTRITO DE MACAOCÁ AO DISTRITO DE UNIÃO, NO MUNICÍPIO DE MADALENA-CE

LOCAL: DISTRITO DE MACAOCÁ E UNIÃO, MADALENA-CE

CLIENTE: PREFEITURA MUNICIPAL DE MADALENA

DATA : 08/02/2022

VERSÃO 027.1 COM DESONERAÇÃO 2020/09 COM DESONERAÇÃO COMPOSIÇÕES PRÓPRIAS

BDI : 27,03%

HORA 83,85% 47,76% 10/2021

MES 84,13% 47,86%

DATA REF. 10/2020

SEINFRA

SINAPI



Roberta Oliveira Roque Pires
Engenheira Civil
CREA: 061728314-1

CÓDIGO	DESCRIÇÃO	UNIDADE	QTD. MÊS 1	QTD. MÊS 2	QTD. MÊS 3	QTD. MÊS 4	TOTAL
00006193	TABUA DE MADEIRA NAO APARELHADA 2,5 X 20" CM, CEDRINHO OU EQUIVALENTE DA REGIAO	M	12,34000000	12,34000000	12,34000000	12,34000000	49,36000000
00007622	TRATOR DE ESTEIRAS, POTENCIA DE 100 HP, PESO OPERACIONAL DE 9,4 T, COM LAMINA COM CAPACIDADE DE 2,19 M3	UN					0,00000000
00007720	TUBO DE CONCRETO ARMADO PARA ESGOTO SANITARIO, CLASSE EA-2, COM ENCAIXE PONTA E BOLSA, COM JUNTA ELASTICA, DIAMETRO NOMINAL DE 1000 MM	M	16,22000000	16,22000000	16,22000000	16,22000000	64,88000000
00007773	TUBO DE CONCRETO ARMADO PARA ESGOTO SANITARIO, CLASSE EA-2, COM ENCAIXE PONTA E BOLSA, COM JUNTA ELASTICA, DIAMETRO NOMINAL DE 800 MM	M	1,80000000	1,80000000	1,80000000	1,80000000	7,20000000
00007774	TUBO DE CONCRETO ARMADO PARA ESGOTO SANITARIO, CLASSE EA-2, COM ENCAIXE PONTA E BOLSA, COM JUNTA ELASTICA, DIAMETRO NOMINAL DE 600 MM	M	10,82000000	10,82000000	10,82000000	10,82000000	43,28000000
00010635	BETONEIRA CAPACIDADE NOMINAL 400 L, CAPACIDADE DE MISTURA 280 L, MOTOR ELETRICO TRIFASICO 220/380 V POTENCIA 2 CV, SEM CARREGADOR	UN					0,00000000
00010685	ESCAVADEIRA HIDRAULICA SOBRE ESTEIRAS, CACAMBA 111HP	UN					0,00000000
00013896	VIBRADOR DE IMERSAO, DIAMETRO DA PONTEIRA DE 45" MM, COM MOTOR ELETRICO TRIFASICO DE 2 HP (2 CV)	UN					0,00000000
00014513	ROLO COMPACTADOR PE DE CARNEIRO VIBRATORIO, POTENCIA 80 HP, PESO OPERACIONAL SEM/COM LASTRO 7,4/8,8 T, LARGURA DE TRABALHO 1,68 M	UN	0,01000000	0,01000000	0,01000000	0,01000000	0,04000000
00014618	SERRA CIRCULAR DE BANCADA COM MOTOR ELETRICO, POTENCIA DE 1600 W, PARA DISCO DE DIAMETRO DE 10" (250 MM)	UN					0,00000000
00020020	MOTORISTA DE CAMINHÃO-BASCULANTE	H	88,53000000	88,53000000	88,53000000	88,53000000	354,12000000
00025864	JARDINEIRO	H	20,47000000	20,47000000	20,47000000	20,47000000	81,88000000
00036509	TRATOR DE ESTEIRAS, POTENCIA 125 HP, PESO OPERACIONAL DE 12,9 T, COM LAMINA COM CAPACIDADE DE 2,7 M3	UN					0,00000000
00037370	ALIMENTACAO - HORISTA (COLETADO CAIXA)	H	1,368,19000000	1,368,19000000	1,368,19000000	1,368,19000000	5,472,76000000
00037371	TRANSPORTE - HORISTA (COLETADO CAIXA)	H	1,368,19000000	1,368,19000000	1,368,19000000	1,368,19000000	5,472,76000000
00037372	EXAMES - HORISTA (COLETADO CAIXA)	H	1,368,19000000	1,368,19000000	1,368,19000000	1,368,19000000	5,472,76000000
00037373	SEGURO - HORISTA (COLETADO CAIXA)	H	1,368,19000000	1,368,19000000	1,368,19000000	1,368,19000000	5,472,76000000

CRONOGRAMA FÍSICO DE INÍCIOS

DATA: 08/02/2022 **VERSÃO:** **BDI:** 27,03%
HORA: **MES:** **DATA REF.:**
 027.1 COM DESONERAÇÃO 83,85% 47,76% 05/2021
 202009 COM DESONERAÇÃO 84,13% 47,86% 10/2020
 COMPOSIÇÕES PRÓPRIAS

OBRA: PROJETO DE ADEQUAÇÃO DE ESTRADA VICINAL QUE LIGA O DISTRITO DE MACAÇA AO DISTRITO DE UNIÃO, NO MUNICÍPIO DE MADALENA-CE
DESCRIÇÃO: PROJETO DE ADEQUAÇÃO DE ESTRADA VICINAL QUE LIGA O DISTRITO DE MACAÇA AO DISTRITO DE UNIÃO, NO MUNICÍPIO DE MADALENA-CE
LOCAL: DISTRITO DE MACAÇA E UNIÃO, MADALENA-CE
CLIENTE: PREFEITURA MUNICIPAL DE MADALENA

CÓDIGO	DESCRIÇÃO	UNIDADE	QTD. MÊS 1	QTD. MÊS 2	QTD. MÊS 3	QTD. MÊS 4	TOTAL
00037666	OPERADOR DE BETONEIRA ESTACIONARIA / MISTURADOR	H	16,34000000	16,34000000	16,34000000	16,34000000	65,36000000
00037734	CACAMBA METALICA BASCULANTE COM CAPACIDADE DE 10 M3 (INCLUI MONTAGEM, NAO INCLUI CAMINHÃO)	UN	0,01000000	0,01000000	0,01000000	0,01000000	0,04000000
00037736	TANQUE DE ACO CARBONO NAO REVESTIDO, PARA TRANSPORTE DE AGUA COM CAPACIDADE DE 10 M3, COM BOMBA CENTRIFUGA POR TOMADA DE FORÇA, VAZAO MAXIMA *75* M3/H (INCLUI MONTAGEM, NAO INCLUI CAMINHÃO)	UN					0,00000000
00037747	CAMINHÃO TRUCADO, PESO BRUTO TOTAL 23000 KG, CARGA UTIL MAXIMA 15935 KG, DISTANCIA ENTRE EIXOS 4,80 M, POTENCIA 230 CV (INCLUI CABINE E CHASSI, NAO INCLUI CARROCERIA)	UN	0,01000000	0,01000000	0,01000000	0,01000000	0,04000000
00040304	PREGO DE ACO POLIDO COM CABECA DUPLA 17 X 27 (2 1/2 X 1)	KG	2,28000000	2,28000000	2,28000000	2,28000000	9,12000000
00040331	ASSENTADOR DE MANILHAS	H	0,25000000	0,25000000	0,25000000	0,25000000	1,00000000
00040343	ANEL DE VEDAÇÃO/JUNTA ELASTICA, H = *16* MM, PARA TUBO DE CONCRETO DN 600 MM	UN	5,25000000	5,25000000	5,25000000	5,25000000	21,00000000
00040345	ANEL DE VEDAÇÃO/JUNTA ELASTICA, H = *18* MM, PARA TUBO DE CONCRETO DN 800 MM	UN	0,88000000	0,88000000	0,88000000	0,88000000	3,52000000
00040347	ANEL DE VEDAÇÃO/JUNTA ELASTICA, H = *21* MM, PARA TUBO DE CONCRETO DN 1000 MM	UN	7,88000000	7,88000000	7,88000000	7,88000000	31,52000000
00040819	MESTRE DE OBRAS (MENSALISTA)	MES	1,01000000	1,01000000	1,01000000	1,01000000	4,04000000
00040820	TOPOGRAFO (MENSALISTA)	MES	1,00000000	1,00000000	1,00000000	1,00000000	4,00000000
00040863	EXAMES - MENSALISTA (COLETADO CAIXA)	MES	2,00000000	2,00000000	2,00000000	2,00000000	8,00000000
00040864	SEGURO - MENSALISTA (COLETADO CAIXA)	MES	2,00000000	2,00000000	2,00000000	2,00000000	8,00000000
00041093	AUXILIAR DE TOPOGRAFO (MENSALISTA)	MES	1,00000000	1,00000000	1,00000000	1,00000000	4,00000000
00043459	FERRAMENTAS - FAMILIA CARPANTEIRO DE FORMAS - HORISTA (ENCARGOS COMPLEMENTARES - COLETADO CAIXA)	H	209,64000000	209,64000000	209,64000000	209,64000000	838,56000000
00043464	FERRAMENTAS - FAMILIA OPERADOR ESCAVADEIRA - HORISTA (ENCARGOS COMPLEMENTARES - COLETADO CAIXA)	H	707,23000000	707,23000000	707,23000000	707,23000000	2.828,92000000
00043465	FERRAMENTAS - FAMILIA PEDREIRO - HORISTA (ENCARGOS COMPLEMENTARES - COLETADO CAIXA)	H	27,75000000	27,75000000	27,75000000	27,75000000	111,00000000
00043467	FERRAMENTAS - FAMILIA SERVENTE - HORISTA (ENCARGOS COMPLEMENTARES - COLETADO CAIXA)	H	423,57000000	423,57000000	423,57000000	423,57000000	1.694,28000000
00043475	FERRAMENTAS - FAMILIA ENCARREGADO GERAL - MENSALISTA (ENCARGOS COMPLEMENTARES - COLETADO CAIXA)	MES	1,00000000	1,00000000	1,00000000	1,00000000	4,00000000

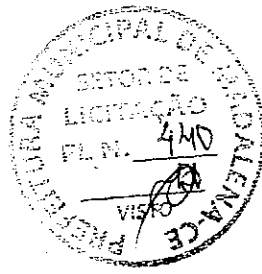

Soberta Oliveira Roque Pires
 Engenheira Civil
 CREMOP/061728314-1

CRONOGRAMA FÍSICO DE IN: MOS

OBRA: PROJETO DE ADEQUAÇÃO DE ESTRADA VICINAL QUE LIGA O DISTRITO DE MACAOCÁ AO DISTRITO DE UNIÃO, NO MUNICÍPIO DE MADALENA-CE
DATA: 08/02/2022 **BDI:** 27,03%
VERSÃO: 027.1 COM DESONERAÇÃO 83,85% 47,76% 05/2021
SEINFRA: 2020/09 COM DESONERAÇÃO 84,13% 47,86% 10/2020
SINAFI: COMPOSIÇÕES PRÓPRIAS

DESCRIÇÃO: PROJETO DE ADEQUAÇÃO DE ESTRADA VICINAL QUE LIGA O DISTRITO DE MACAOCÁ AO DISTRITO DE UNIÃO, NO MUNICÍPIO DE MADALENA-CE
LOCAL: DISTRITO DE MACAOCÁ E UNIÃO, MADALENA-CE
CLIENTE: PREFEITURA MUNICIPAL DE MADALENA



CODIGO	DESCRIÇÃO	UNIDADE	QTD. MÊS 1	QTD. MÊS 2	QTD. MÊS 3	QTD. MÊS 4	TOTAL
00043481	FERRAMENTAS - FAMILIA TOPOGRAFO - MENSALISTA (ENCARGOS COMPLEMENTARES - COLETADO CAIXA)	MES	1,00000000	1,00000000	1,00000000	1,00000000	4,00000000
00043483	EPI - FAMILIA CARPINTIRO DE FORMAS - HORISTA (ENCARGOS COMPLEMENTARES - COLETADO CAIXA)	H	209,64000000	209,64000000	209,64000000	209,64000000	838,56000000
00043488	EPI - FAMILIA OPERADOR ESCAVADEIRA - HORISTA (ENCARGOS COMPLEMENTARES - COLETADO CAIXA)	H	707,23000000	707,23000000	707,23000000	707,23000000	2.828,92000000
00043489	EPI - FAMILIA PEDREIRO - HORISTA (ENCARGOS COMPLEMENTARES - COLETADO CAIXA)	H	27,75000000	27,75000000	27,75000000	27,75000000	111,00000000
00043491	EPI - FAMILIA SERVENTE - HORISTA (ENCARGOS COMPLEMENTARES - COLETADO CAIXA)	H	423,57000000	423,57000000	423,57000000	423,57000000	1.694,28000000
00043499	EPI - FAMILIA ENCARREGADO GERAL - MENSALISTA (ENCARGOS COMPLEMENTARES - COLETADO CAIXA)	MES	1,00000000	1,00000000	1,00000000	1,00000000	4,00000000
00043505	EPI - FAMILIA TOPOGRAFO - MENSALISTA (ENCARGOS COMPLEMENTARES - COLETADO CAIXA)	MES	1,00000000	1,00000000	1,00000000	1,00000000	4,00000000
5089	ROLO COMPACTADOR VIBRATORIO PÉ DE CARNEIRO PARA SOLOS, POTÊNCIA 80 HP, PESO OPERACIONAL SEM/COM LASTRO 7,4/8 T, LARGURA DE TRABALHO 1,68 M - MANUTENÇÃO, AF_02/2016	H	39,22000000	39,22000000	39,22000000	39,22000000	156,88000000
53817	TRATOR DE ESTEIRAS, POTÊNCIA 100 HP, PESO OPERACIONAL 9,4 T, COM LÂMINA 2,19 M3 - MATERIAIS NA OPERAÇÃO, AF_06/2014	H	4,08000000	4,08000000	4,08000000	4,08000000	16,32000000
53831	CAMINHÃO PIPA 10.000 L TRUCADO, PESO BRUTO TOTAL 23.000 KG, CARGA ÚTIL MÁXIMA 15.935 KG, DISTÂNCIA ENTRE EIXOS 4,8 M, POTÊNCIA 230 CV, INCLUSIVE TANQUE DE AÇO PARA TRANSPORTE DE ÁGUA - MATERIAIS NA OPERAÇÃO, AF_06/2014	H	17,05000000	17,05000000	17,05000000	17,05000000	68,20000000
53849	MOTONIVELADORA POTÊNCIA BÁSICA LÍQUIDA (PRIMEIRA MARCHA) 125 HP, PESO BRUTO 13032 KG, LARGURA DA LÂMINA DE 3,7 M - MATERIAIS NA OPERAÇÃO, AF_06/2014	H	16,82000000	16,82000000	16,82000000	16,82000000	67,28000000
5627	ESCAVADEIRA HIDRÁULICA SOBRE ESTEIRAS, CAÇAMBA 0,80 M3, PESO OPERACIONAL 17 T, POTÊNCIA BRUTA 111 HP - DEPRECIAÇÃO, AF_06/2014	H	2,81000000	2,81000000	2,81000000	2,81000000	11,24000000
5628	ESCAVADEIRA HIDRÁULICA SOBRE ESTEIRAS, CAÇAMBA 0,80 M3, PESO OPERACIONAL 17 T, POTÊNCIA BRUTA 111 HP - JUROS, AF_06/2014	H	2,81000000	2,81000000	2,81000000	2,81000000	11,24000000
5629	ESCAVADEIRA HIDRÁULICA SOBRE ESTEIRAS, CAÇAMBA 0,80 M3, PESO OPERACIONAL 17 T, POTÊNCIA BRUTA 111 HP - MANUTENÇÃO, AF_06/2014	H	0,90000000	0,90000000	0,90000000	0,90000000	3,60000000
5630	ESCAVADEIRA HIDRÁULICA SOBRE ESTEIRAS, CAÇAMBA 0,80 M3, PESO OPERACIONAL 17 T, POTÊNCIA BRUTA 111 HP - MATERIAIS NA OPERAÇÃO, AF_06/2014	H	0,90000000	0,90000000	0,90000000	0,90000000	3,60000000



Roberta Oliveira Roque Pires
Engenheira Civil
CREA 051728314-1

CRONOGRAMA FÍSICO DE INÍCIOS

DATA: 08/02/2022 **BDI:** 27,03%
VERSÃO: 027.1 COM DESONERAÇÃO **HORA:** 83,86% **MES:** 05/2021
SEINFRA: 2020/09 COM DESONERAÇÃO **SINAPI:** 84,13% **DATA REF.:** 10/2020
 COMPOSIÇÕES PRÓPRIAS

OBRA: PROJETO DE ADEQUAÇÃO DE ESTRADA VICINAL QUE LIGA O DISTRITO DE MACAOCÁ AO DISTRITO DE UNIÃO, NO MUNICÍPIO DE MADALENA-CE
DESCRIÇÃO: PROJETO DE ADEQUAÇÃO DE ESTRADA VICINAL QUE LIGA O DISTRITO DE MACAOCÁ AO DISTRITO DE UNIÃO, NO MUNICÍPIO DE MADALENA-CE
LOCAL: DISTRITO DE MACAOCÁ E UNIÃO, MADALENA-CE
CLIENTE: PREFEITURA MUNICIPAL DE MADALENA



Roberta Oliveira Roque Pires
Engenheira Civil
CREA: 061728314-1

CÓDIGO	DESCRIÇÃO	UNIDADE	QTD. MÊS 1	QTD. MÊS 2	QTD. MÊS 3	QTD. MÊS 4	TOTAL
5724	TRATOR DE ESTEIRAS, POTÊNCIA 100 HP, PESO OPERACIONAL 9,4 T, COM LÂMINA 2,19 M3 - MANUTENÇÃO. AF_06/2014	H	4,08000000	4,08000000	4,08000000	4,08000000	16,32000000
5763	CAMINHÃO PIPA 10.000 L TRUCADO, PESO BRUTO TOTAL 23.000 KG, CARGA ÚTIL MÁXIMA 15.935 KG, DISTÂNCIA ENTRE EIXOS 4,8 M, POTÊNCIA 230 CV, INCLUSIVE TANQUE DE AÇO PARA TRANSPORTE DE ÁGUA - MANUTENÇÃO. AF_06/2014	H	17,05000000	17,05000000	17,05000000	17,05000000	68,20000000
5779	MOTONIVELADORA POTÊNCIA BÁSICA LÍQUIDA (PRIMEIRA MARCHA) 125 HP, PESO BRUTO 13032 KG, LARGURA DA LÂMINA DE 3,7 M - MANUTENÇÃO. AF_06/2014	H	16,82000000	16,82000000	16,82000000	16,82000000	67,28000000
73309	ROLO COMPACTADOR VIBRATÓRIO PÉ DE CARNEIRO PARA SOLOS, POTÊNCIA 80 HP, PESO OPERACIONAL SEM/COM LASTRO 7,4/8,8 T, LARGURA DE TRABALHO 1,68 M - DEPRECIÇÃO. AF_02/2016	H	138,95000000	138,95000000	138,95000000	138,95000000	555,80000000
73313	ROLO COMPACTADOR VIBRATÓRIO PÉ DE CARNEIRO PARA SOLOS, POTÊNCIA 80 HP, PESO OPERACIONAL SEM/COM LASTRO 7,4/8,8 T, LARGURA DE TRABALHO 1,68 M - JUROS. AF_02/2016	H	138,95000000	138,95000000	138,95000000	138,95000000	555,80000000
73315	ROLO COMPACTADOR VIBRATÓRIO PÉ DE CARNEIRO PARA SOLOS, POTÊNCIA 80 HP, PESO OPERACIONAL SEM/COM LASTRO 7,4/8,8 T, LARGURA DE TRABALHO 1,68 M - MATERIAIS NA OPERAÇÃO. AF_02/2016	H	39,22000000	39,22000000	39,22000000	39,22000000	156,88000000
88239	AJUDANTE DE CARPINTEIRO COM ENCARGOS COMPLEMENTARES	H	36,52000000	36,52000000	36,52000000	36,52000000	146,08000000
88262	CARPINTEIRO DE FORMAS COM ENCARGOS COMPLEMENTARES	H	173,11000000	173,11000000	173,11000000	173,11000000	692,44000000
88281	MOTORIZA DE BASCULANTE COM ENCARGOS COMPLEMENTARES	H	88,23000000	88,23000000	88,23000000	88,23000000	352,92000000
88282	MOTORIZA DE CAMINHÃO COM ENCARGOS COMPLEMENTARES	H	141,51000000	141,51000000	141,51000000	141,51000000	566,04000000
88294	OPERADOR DE ESCAVADEIRA COM ENCARGOS COMPLEMENTARES	H	2,81000000	2,81000000	2,81000000	2,81000000	11,24000000
88297	OPERADOR DE MÁQUINAS E EQUIPAMENTOS COM ENCARGOS COMPLEMENTARES	H	4,72000000	4,72000000	4,72000000	4,72000000	18,88000000
88300	OPERADOR DE MOTONIVELADORA COM ENCARGOS COMPLEMENTARES	H	146,98000000	146,98000000	146,98000000	146,98000000	587,92000000
88303	OPERADOR DE ROLO COMPACTADOR COM ENCARGOS COMPLEMENTARES	H	217,39000000	217,39000000	217,39000000	217,39000000	869,56000000
88309	PEDREIRO COM ENCARGOS COMPLEMENTARES	H	7,35000000	7,35000000	7,35000000	7,35000000	29,40000000
88316	SERVENTE COM ENCARGOS COMPLEMENTARES	H	423,57000000	423,57000000	423,57000000	423,57000000	1.694,28000000

CRONOGRAMA FÍSICO DE INCLINOS

OBRA: PROJETO DE ADEQUAÇÃO DE ESTRADA VICINAL QUE LIGA O DISTRITO DE MACAOCÁ AO DISTRITO DE UNIÃO, NO MUNICÍPIO DE MADALENA-CE

DESCRIÇÃO: PROJETO DE ADEQUAÇÃO DE ESTRADA VICINAL QUE LIGA O DISTRITO DE MACAOCÁ AO DISTRITO DE UNIÃO, NO MUNICÍPIO DE MADALENA-CE

LOCAL: DISTRITO DE MACAOCÁ E UNIÃO, MADALENA-CE

CLIENTE: PREFEITURA MUNICIPAL DE MADALENA

DATA: 08/02/2022

VERSÃO: 027.1 COM DESONERAÇÃO

BDI: 27,03%

HORA: 83,85%

MES: 47,76%

DATA REF.: 05/2021

FONTE: SEINFRA

SINAPI: 2020/09 COM DESONERAÇÃO

84,13%

47,86%

10/2020

COMPOSIÇÕES PRÓPRIAS

CÓDIGO	DESCRIÇÃO	UNIDADE	QTD. MÊS 1	QTD. MÊS 2	QTD. MÊS 3	QTD. MÊS 4	TOTAL
88324	TRATORISTA COM ENCARGOS COMPLEMENTARES	H	85,16000000	85,16000000	85,16000000	85,16000000	340,64000000
88377	OPERADOR DE BETONEIRA ESTACIONÁRIA/MISTURADOR COM ENCARGOS COMPLEMENTARES	H	16,24000000	16,24000000	16,24000000	16,24000000	64,96000000
88826	BETONEIRA CAPACIDADE NOMINAL DE 400 L, CAPACIDADE DE MISTURA 280 L, MOTOR ELÉTRICO TRIFÁSICO POTÊNCIA DE 2 CV, SEM CARREGADOR - DEPRECIAÇÃO. AF_10/2014	H	16,24000000	16,24000000	16,24000000	16,24000000	64,96000000
88827	BETONEIRA CAPACIDADE NOMINAL DE 400 L, CAPACIDADE DE MISTURA 280 L, MOTOR ELÉTRICO TRIFÁSICO POTÊNCIA DE 2 CV, SEM CARREGADOR - JUROS. AF_10/2014	H	16,24000000	16,24000000	16,24000000	16,24000000	64,96000000
88828	BETONEIRA CAPACIDADE NOMINAL DE 400 L, CAPACIDADE DE MISTURA 280 L, MOTOR ELÉTRICO TRIFÁSICO POTÊNCIA DE 2 CV, SEM CARREGADOR - MANUTENÇÃO. AF_10/2014	H	8,33000000	8,33000000	8,33000000	8,33000000	33,32000000
88829	BETONEIRA CAPACIDADE NOMINAL DE 400 L, CAPACIDADE DE MISTURA 280 L, MOTOR ELÉTRICO TRIFÁSICO POTÊNCIA DE 2 CV, SEM CARREGADOR - MATERIAIS NA OPERAÇÃO. AF_10/2014	H	8,33000000	8,33000000	8,33000000	8,33000000	33,32000000
88830	BETONEIRA CAPACIDADE NOMINAL DE 400 L, CAPACIDADE DE MISTURA 280 L, MOTOR ELÉTRICO TRIFÁSICO POTÊNCIA DE 2 CV, SEM CARREGADOR - CHP DIURNO. AF_10/2014	CHP	8,33000000	8,33000000	8,33000000	8,33000000	33,32000000
88831	BETONEIRA CAPACIDADE NOMINAL DE 400 L, CAPACIDADE DE MISTURA 280 L, MOTOR ELÉTRICO TRIFÁSICO POTÊNCIA DE 2 CV, SEM CARREGADOR - CHI DIURNO. AF_10/2014	CHI	7,90000000	7,90000000	7,90000000	7,90000000	31,60000000
88839	TRATOR DE ESTERAS, POTÊNCIA 125 HP, PESO OPERACIONAL 12,9 T, COM LÂMINA 2,7 M3 - DEPRECIAÇÃO. AF_10/2014	H	64,76000000	64,76000000	64,76000000	64,76000000	259,04000000
88840	TRATOR DE ESTERAS, POTÊNCIA 125 HP, PESO OPERACIONAL 12,9 T, COM LÂMINA 2,7 M3 - JUROS. AF_10/2014	H	64,76000000	64,76000000	64,76000000	64,76000000	259,04000000
88841	TRATOR DE ESTERAS, POTÊNCIA 125 HP, PESO OPERACIONAL 12,9 T, COM LÂMINA 2,7 M3 - MANUTENÇÃO. AF_10/2014	H	23,99000000	23,99000000	23,99000000	23,99000000	95,96000000
88842	TRATOR DE ESTERAS, POTÊNCIA 125 HP, PESO OPERACIONAL 12,9 T, COM LÂMINA 2,7 M3 - MATERIAIS NA OPERAÇÃO. AF_10/2014	H	23,99000000	23,99000000	23,99000000	23,99000000	95,96000000
89029	TRATOR DE ESTERAS, POTÊNCIA 100 HP, PESO OPERACIONAL 9,4 T, COM LÂMINA 2,19 M3 - DEPRECIAÇÃO. AF_06/2014	H	20,40000000	20,40000000	20,40000000	20,40000000	81,60000000



Roberta Oliveira Roque Pires
Engenheira Civil
CREA: 061728314-1

CRONOGRAMA FÍSICO DE INÍCIOS

OBRA: PROJETO DE ADEQUAÇÃO DE ESTRADA VICINAL QUE LIGA O DISTRITO DE MACAÏÇA AO DISTRITO DE UNIÃO, NO MUNICÍPIO DE MADALENA-CE

DESCRIÇÃO: PROJETO DE ADEQUAÇÃO DE ESTRADA VICINAL QUE LIGA O DISTRITO DE MACAÏÇA AO DISTRITO DE UNIÃO, NO MUNICÍPIO DE MADALENA-CE

LOCAL: DISTRITO DE MACAÏÇA E UNIÃO, MADALENA-CE

CLIENTE: PREFEITURA MUNICIPAL DE MADALENA

DATA: 08/02/2022

VERSÃO: 027.1 COM DESONERAÇÃO 2020/09 COM DESONERAÇÃO COMPOSIÇÕES PRÓPRIAS

BDI: 27,03%

HORA: 83,85%

MES: 47,76%

DATA REF.: 09/2021

SEINFRA: 84,13%

SINAPI: 47,88%

10/2020

CÓDIGO	DESCRIÇÃO	UNIDADE	QTD. MÊS 1	QTD. MÊS 2	QTD. MÊS 3	QTD. MÊS 4	TOTAL
89030	TRATOR DE ESTEIRAS, POTÊNCIA 100 HP, PESO OPERACIONAL 9,4 T, COM LÂMINA 2,19 M3 - JUROS. AF_06/2014	H	20,40000000	20,40000000	20,40000000	20,40000000	81,60000000
89228	MOTONIVELADORA POTÊNCIA BÁSICA LÍQUIDA (PRIMEIRA MARCHA) 125 HP, PESO BRUTO 13032 KG, LARGURA DA LÂMINA DE 3,7 M - DEPRECIACÃO. AF_06/2014	H	146,98000000	146,98000000	146,98000000	146,98000000	587,92000000
89229	MOTONIVELADORA POTÊNCIA BÁSICA LÍQUIDA (PRIMEIRA MARCHA) 125 HP, PESO BRUTO 13032 KG, LARGURA DA LÂMINA DE 3,7 M - JUROS. AF_06/2014	H	146,98000000	146,98000000	146,98000000	146,98000000	587,92000000
90582	VIBRADOR DE IMERSÃO, DIÂMETRO DE PONTEIRA 45MM, MOTOR ELÉTRICO TRIFÁSICO POTÊNCIA DE 2 CV - DEPRECIACÃO. AF_06/2015	H	10,98000000	10,98000000	10,98000000	10,98000000	43,92000000
90583	VIBRADOR DE IMERSÃO, DIÂMETRO DE PONTEIRA 45MM, MOTOR ELÉTRICO TRIFÁSICO POTÊNCIA DE 2 CV - JUROS. AF_06/2015	H	10,98000000	10,98000000	10,98000000	10,98000000	43,92000000
90584	VIBRADOR DE IMERSÃO, DIÂMETRO DE PONTEIRA 45MM, MOTOR ELÉTRICO TRIFÁSICO POTÊNCIA DE 2 CV - IMANUTENÇÃO. AF_06/2015	H	2,19000000	2,19000000	2,19000000	2,19000000	8,76000000
90585	VIBRADOR DE IMERSÃO, DIÂMETRO DE PONTEIRA 45MM, MOTOR ELÉTRICO TRIFÁSICO POTÊNCIA DE 2 CV - MATERIAIS NA OPERAÇÃO. AF_06/2015	H	2,19000000	2,19000000	2,19000000	2,19000000	8,76000000
90586	VIBRADOR DE IMERSÃO, DIÂMETRO DE PONTEIRA 45MM, MOTOR ELÉTRICO TRIFÁSICO POTÊNCIA DE 2 CV - CHP DIURNO. AF_06/2015	CHP	2,19000000	2,19000000	2,19000000	2,19000000	8,76000000
90587	VIBRADOR DE IMERSÃO, DIÂMETRO DE PONTEIRA 45MM, MOTOR ELÉTRICO TRIFÁSICO POTÊNCIA DE 2 CV - CHI DIURNO. AF_06/2015	CHI	8,79000000	8,79000000	8,79000000	8,79000000	35,16000000
91380	CAMINHÃO BASCULANTE 10 M3, TRUCADO CABINE SIMPLES, PESO BRUTO TOTAL 23.000 KG, CARGA ÚTIL MÁXIMA 15.935 KG, DISTÂNCIA ENTRE EIXOS 4,80 M, POTÊNCIA 230 CV INCLUSIVE CAÇAMBA METÁLICA - DEPRECIACÃO. AF_06/2014	H	88,23000000	88,23000000	88,23000000	88,23000000	352,92000000
91381	CAMINHÃO BASCULANTE 10 M3, TRUCADO CABINE SIMPLES, PESO BRUTO TOTAL 23.000 KG, CARGA ÚTIL MÁXIMA 15.935 KG, DISTÂNCIA ENTRE EIXOS 4,80 M, POTÊNCIA 230 CV INCLUSIVE CAÇAMBA METÁLICA - JUROS. AF_06/2014	H	88,23000000	88,23000000	88,23000000	88,23000000	352,92000000
91382	CAMINHÃO BASCULANTE 10 M3, TRUCADO CABINE SIMPLES, PESO BRUTO TOTAL 23.000 KG, CARGA ÚTIL MÁXIMA 15.935 KG, DISTÂNCIA ENTRE EIXOS 4,80 M, POTÊNCIA 230 CV INCLUSIVE CAÇAMBA METÁLICA - IMPOSTOS E SEGUROS. AF_06/2014	H	88,23000000	88,23000000	88,23000000	88,23000000	352,92000000

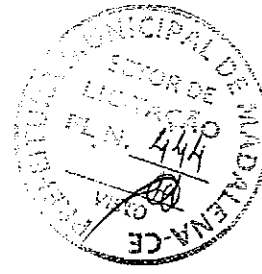

Roberta Oliveira Roque Pires
Engenheira Civil
CREA: 061728314-J

CRONOGRAMA FÍSICO DE IN: MOS

OBRA: PROJETO DE ADEQUAÇÃO DE ESTRADA VICINAL QUE LIGA O DISTRITO DE MACAOCÁ AO DISTRITO DE UNIÃO, NO MUNICÍPIO DE MADALENA-CE

DESCRIÇÃO: PROJETO DE ADEQUAÇÃO DE ESTRADA VICINAL QUE LIGA O DISTRITO DE MACAOCÁ AO DISTRITO DE UNIÃO, NO MUNICÍPIO DE MADALENA-CE

LOCAL: DISTRITO DE MACAOCÁ E UNIÃO, MADALENA-CE

CLIENTE: PREFEITURA MUNICIPAL DE MADALENA

DATA: 08/02/2022 **BDI:** 27,03%

VERSÃO: 027.1 COM DESONERAÇÃO 83,85% 47,76% 05/2021

SEINFRA: 2020/09 COM DESONERAÇÃO 84,13% 47,86% 10/2020

SINAPI: COMPOSIÇÕES PRÓPRIAS

CÓDIGO	DESCRIÇÃO	UNIDADE	QTD. MÊS 1	QTD. MÊS 2	QTD. MÊS 3	QTD. MÊS 4	TOTAL
91383	CAMINHÃO BASCULANTE 10 M3, TRUCADO CABINE SIMPLES, PESO BRUTO TOTAL 23.000 KG, CARGA ÚTIL MÁXIMA 15.935 KG, DISTÂNCIA ENTRE EIXOS 4,80 M, POTÊNCIA 230 CV INCLUSIVE CAÇAMBA METÁLICA - MANUTENÇÃO. AF_08/2014	H	61,76000000	61,76000000	61,76000000	61,76000000	247,04000000
91384	CAMINHÃO BASCULANTE 10 M3, TRUCADO CABINE SIMPLES, PESO BRUTO TOTAL 23.000 KG, CARGA ÚTIL MÁXIMA 15.935 KG, DISTÂNCIA ENTRE EIXOS 4,80 M, POTÊNCIA 230 CV INCLUSIVE CAÇAMBA METÁLICA - MATERIAIS NA OPERAÇÃO. AF_08/2014	H	61,76000000	61,76000000	61,76000000	61,76000000	247,04000000
91396	CAMINHÃO PIPA 10.000 L TRUCADO, PESO BRUTO TOTAL 23.000 KG, CARGA ÚTIL MÁXIMA 15.935 KG, DISTÂNCIA ENTRE EIXOS 4,8 M, POTÊNCIA 230 CV, INCLUSIVE TANQUE DE AÇO PARA TRANSPORTE DE ÁGUA - DEPRECIÇÃO. AF_08/2014	H	141,51000000	141,51000000	141,51000000	141,51000000	566,04000000
91397	CAMINHÃO PIPA 10.000 L TRUCADO, PESO BRUTO TOTAL 23.000 KG, CARGA ÚTIL MÁXIMA 15.935 KG, DISTÂNCIA ENTRE EIXOS 4,8 M, POTÊNCIA 230 CV, INCLUSIVE TANQUE DE AÇO PARA TRANSPORTE DE ÁGUA - JUROS. AF_06/2014	H	141,51000000	141,51000000	141,51000000	141,51000000	566,04000000
91398	CAMINHÃO PIPA 10.000 L TRUCADO, PESO BRUTO TOTAL 23.000 KG, CARGA ÚTIL MÁXIMA 15.935 KG, DISTÂNCIA ENTRE EIXOS 4,8 M, POTÊNCIA 230 CV, INCLUSIVE TANQUE DE AÇO PARA TRANSPORTE DE ÁGUA - IMPOSTOS E SEGUROS. AF_06/2014	H	141,51000000	141,51000000	141,51000000	141,51000000	566,04000000
91688	SERRA CIRCULAR DE BANCADA COM MOTOR ELÉTRICO POTÊNCIA DE 5HP, COM COIFA PARA DISCO 10" - DEPRECIÇÃO. AF_08/2015	H	4,72000000	4,72000000	4,72000000	4,72000000	18,88000000
91689	SERRA CIRCULAR DE BANCADA COM MOTOR ELÉTRICO POTÊNCIA DE 5HP, COM COIFA PARA DISCO 10" - JUROS. AF_06/2015	H	4,72000000	4,72000000	4,72000000	4,72000000	18,88000000
91690	SERRA CIRCULAR DE BANCADA COM MOTOR ELÉTRICO POTÊNCIA DE 5HP, COM COIFA PARA DISCO 10" - MANUTENÇÃO. AF_08/2015	H	1,64000000	1,64000000	1,64000000	1,64000000	6,56000000
91691	SERRA CIRCULAR DE BANCADA COM MOTOR ELÉTRICO POTÊNCIA DE 5HP, COM COIFA PARA DISCO 10" - MATERIAIS NA OPERAÇÃO. AF_08/2015	H	1,64000000	1,64000000	1,64000000	1,64000000	6,56000000
91692	SERRA CIRCULAR DE BANCADA COM MOTOR ELÉTRICO POTÊNCIA DE 5HP, COM COIFA PARA DISCO 10" - CHP DIURNO. AF_08/2015	CHP	3,09000000	3,09000000	3,09000000	3,09000000	12,36000000
91693	SERRA CIRCULAR DE BANCADA COM MOTOR ELÉTRICO POTÊNCIA DE 5HP, COM COIFA PARA DISCO 10" - CHI DIURNO. AF_08/2015	CHI	26,07000000	26,07000000	26,07000000	26,07000000	104,28000000
92269	FABRICAÇÃO DE FORMA PARA PILARES E ESTRUTURAS SIMILARES, EM MADEIRA SERRADA, E=25 MM. AF_09/2020	M2	26,07000000	26,07000000	26,07000000	26,07000000	104,28000000



Roberta Oliveira Roque Pires
Engenheira Civil
CRP 061728314-1

CRONOGRAMA FÍSICO DE IN. MOS

DATA : 08/02/2022 **VERSÃO :** **BDI :** 27,03%
FORTE : **HORA :** **MES :** **DATA REF. :**
 SEINFRA 027.1 COM DESONERAÇÃO 83,85% 47,76% 05/2021
 SINAPI 2020/09 COM DESONERAÇÃO 84,13% 47,66% 10/2020
 COMPOSIÇÕES PRÓPRIAS

OBRA: PROJETO DE ADEQUAÇÃO DE ESTRADA VICINAL QUE LIGA O DISTRITO DE MACAÇA AO DISTRITO DE UNIÃO, NO MUNICÍPIO DE MADALENA-CE
DESCRIÇÃO: PROJETO DE ADEQUAÇÃO DE ESTRADA VICINAL QUE LIGA O DISTRITO DE MACAÇA AO DISTRITO DE UNIÃO, NO MUNICÍPIO DE MADALENA-CE
LOCAL: DISTRITO DE MACAÇA E UNIÃO, MADALENA-CE
CLIENTE: PREFEITURA MUNICIPAL DE MADALENA

CÓDIGO	DESCRIÇÃO	UNIDADE	QTD. MÊS 1	QTD. MÊS 2	QTD. MÊS 3	QTD. MÊS 4	TOTAL
92273	FABRICAÇÃO DE ESCORAS DO TIPO PONTELETE, EM MADEIRA, PARA PÉ-DIREITO SIMPLES. AF_09/2020	M	47,02000000	47,02000000	47,02000000	47,02000000	188,08000000
94962	CONCRETO MAGRO PARA LASTRO. TRACO 1:4,5:4,5 (CIMENTO/ÁREA MÉDIA/BRITA 1) - PREPARO MECÂNICO COM BETONEIRA 400 L. AF_07/2016	M3	10,98000000	10,98000000	10,98000000	10,98000000	43,92000000
95309	CURSO DE CAPACITAÇÃO PARA AJUDANTE DE CARPINTEIRO (ENCARGOS COMPLEMENTARES) - HORISTA	H	36,52000000	36,52000000	36,52000000	36,52000000	146,08000000
95315	CURSO DE CAPACITAÇÃO PARA ASSENTADOR DE TUBOS (ENCARGOS COMPLEMENTARES) - HORISTA	H	0,25000000	0,25000000	0,25000000	0,25000000	1,00000000
95330	CURSO DE CAPACITAÇÃO PARA CARPINTEIRO DE FÓRMAS (ENCARGOS COMPLEMENTARES) - HORISTA	H	173,11000000	173,11000000	173,11000000	173,11000000	692,44000000
95343	CURSO DE CAPACITAÇÃO PARA MONTADOR DE TUBO AÇO/EQUIPAMENTOS (ENCARGOS COMPLEMENTARES) - HORISTA	H	3,97000000	3,97000000	3,97000000	3,97000000	15,88000000
95346	CURSO DE CAPACITAÇÃO PARA MOTORISTA DE BASCULANTE (ENCARGOS COMPLEMENTARES) - HORISTA	H	88,23000000	88,23000000	88,23000000	88,23000000	352,92000000
95347	CURSO DE CAPACITAÇÃO PARA MOTORISTA DE CAMINHÃO (ENCARGOS COMPLEMENTARES) - HORISTA	H	141,51000000	141,51000000	141,51000000	141,51000000	566,04000000
95357	CURSO DE CAPACITAÇÃO PARA OPERADOR DE ESCAVADEIRA (ENCARGOS COMPLEMENTARES) - HORISTA	H	2,81000000	2,81000000	2,81000000	2,81000000	11,24000000
95360	CURSO DE CAPACITAÇÃO PARA OPERADOR DE MÁQUINAS E EQUIPAMENTOS (ENCARGOS COMPLEMENTARES) - HORISTA	H	4,72000000	4,72000000	4,72000000	4,72000000	18,88000000
95363	CURSO DE CAPACITAÇÃO PARA OPERADOR DE MOTONIVELADORA (ENCARGOS COMPLEMENTARES) - HORISTA	H	146,98000000	146,98000000	146,98000000	146,98000000	587,92000000
95366	CURSO DE CAPACITAÇÃO PARA OPERADOR DE ROLO COMPACTADOR (ENCARGOS COMPLEMENTARES) - HORISTA	H	217,39000000	217,39000000	217,39000000	217,39000000	869,56000000
95371	CURSO DE CAPACITAÇÃO PARA PEDREIRO (ENCARGOS COMPLEMENTARES) - HORISTA	H	7,35000000	7,35000000	7,35000000	7,35000000	29,40000000
95378	CURSO DE CAPACITAÇÃO PARA SERVENTE (ENCARGOS COMPLEMENTARES) - HORISTA	H	423,57000000	423,57000000	423,57000000	423,57000000	1.694,28000000
95386	CURSO DE CAPACITAÇÃO PARA TRATORISTA (ENCARGOS COMPLEMENTARES) - HORISTA	H	85,16000000	85,16000000	85,16000000	85,16000000	340,64000000
95389	CURSO DE CAPACITAÇÃO PARA OPERADOR DE BETONEIRA ESTACIONÁRIA/MISTURADOR (ENCARGOS COMPLEMENTARES) - HORISTA	H	16,24000000	16,24000000	16,24000000	16,24000000	64,96000000



Roberto Oliveira Roque Pires
 Engenheiro Civil
 CREA: 061728314-1

CRONOGRAMA FÍSICO DE INCLINADOS

DATA: 08/02/2022 **BDI:** 27,03%
VERBAO: **HORA:** **MES:** **DATA REF.:**
 027.1 COM DESONERAÇÃO 83,86% 47,76% 05/2021
 2020/09 COM DESONERAÇÃO 84,13% 47,86% 10/2020
 COMPOSIÇÕES PROPRIAS

OBRA: PROJETO DE ADEQUAÇÃO DE ESTRADA VICINAL QUE LIGA O DISTRITO DE MACAOCA AO DISTRITO DE UNIAO, NO MUNICIPIO DE MADALENA-CE
DESCRICO: PROJETO DE ADEQUAÇÃO DE ESTRADA VICINAL QUE LIGA O DISTRITO DE MACAOCA AO DISTRITO DE UNIAO, NO MUNICIPIO DE MADALENA-CE
LOCAL: DISTRITO DE MACAOCA E UNIAO, MADALENA-CE
CLIENTE: PREFEITURA MUNICIPAL DE MADALENA



CÓDIGO	DESCRIÇÃO	UNIDADE	QTD. MÊS 1	QTD. MÊS 2	QTD. MÊS 3	QTD. MÊS 4	TOTAL
95390	CURSO DE CAPACITAÇÃO PARA JARDINEIRO (ENCARGOS COMPLEMENTARES) - HORISTA	H	20,40000000	20,40000000	20,40000000	20,40000000	81,60000000
C3130	AREIA DE RIO - EXTRAÇÃO	M3	0,04000000	0,04000000	0,04000000	0,04000000	0,16000000
C3235	ROCHA PARA BRITAGEM	M3	0,04000000	0,04000000	0,04000000	0,04000000	0,16000000
C3253	BRITA PRODUZIDA PARA USOS DIVERSOS	M3	0,04000000	0,04000000	0,04000000	0,04000000	0,16000000
I0198	PONTALETE / BARROTE DE 3"x3" - APARELHADO	M	8,10000000	8,10000000	8,10000000	8,10000000	32,40000000
I0221	BLASTER	H					0,00000000
I0498	CARPINTEIRO	H	0,27000000	0,27000000	0,27000000	0,27000000	1,08000000
I0566	BETONEIRA COM MOTOR A DIESEL (CHI)	H					0,00000000
I0594	CARREGADEIRA DE PNEUS HP 111 (CHI)	H					0,00000000
I0596	CARREGADEIRA DE PNEUS HP 180 (CHI)	H					0,00000000
I0614	COMPRESSOR DE AR 250 PCM (CHI)	H					0,00000000
I0616	CONJUNTO DE BRITAGEM 30 M3/H (CHI)	H					0,00000000
I0626	GRUPO GERADOR 145 KVA (CHI)	H					0,00000000
I0645	PERFURATRIZ PNEUMÁTICA (CHI)	H					0,00000000
I0686	TRATOR DE ESTEIRAS CALÁMINA E ESC. HP 155 (CHI)	H					0,00000000
I0680	BETONEIRA COM MOTOR A DIESEL (CHP)	H	0,05000000	0,05000000	0,05000000	0,05000000	0,20000000
I0708	CARREGADEIRA DE PNEUS HP 111 (CHP)	H					0,00000000
I0710	CARREGADEIRA DE PNEUS HP 180 (CHP)	H					0,00000000
I0728	COMPRESSOR DE AR 250 PCM (CHP)	H					0,00000000
I0732	CONJUNTO DE BRITAGEM 30 M3/H (CHP)	H					0,00000000
I0740	GRUPO GERADOR 145 KVA (CHP)	H					0,00000000
I0759	PERFURATRIZ PNEUMÁTICA (CHP)	H					0,00000000
I0779	TRATOR DE ESTEIRAS CALÁMINA E ESC. HP 155 (CHP)	H					0,00000000
I0805	CIMENTO PORTLAND	KG	12,34000000	12,34000000	12,34000000	12,34000000	49,36000000
I0860	CORDEL DETONANTE	M	0,06000000	0,06000000	0,06000000	0,06000000	0,24000000
I2326	ESPOLETA	UN					0,00000000
I2329	ESTOPIM	M					0,00000000
I2507	DINAMITE 60%	KG					0,00000000
I2523	OPERADOR DE PERFURATRIZ / ROMPEDOR PNEUMÁTICO	H	0,01000000	0,01000000	0,01000000	0,01000000	0,04000000
I2525	PARAFUSO C/PORCA E ARRUELA DE 1/4X1 1/2"	UN	5,40000000	5,40000000	5,40000000	5,40000000	21,60000000
I2526	PARAFUSO C/PORCA E ARRUELA DE 5/16X3 1/2"	UN	8,10000000	8,10000000	8,10000000	8,10000000	32,40000000
I2528	PEÇAS DE DESGASTE DO BRITADOR	CJ					0,00000000
I2535	SÉRIE DE BROCAS S 12 D=22MM	JG					0,00000000

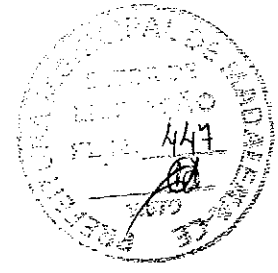

Roberta Oliveira Roque Pires
 Engenheira Civil
 CREA 061728314-1

CRONOGRAMA FÍSICO DE INSUMOS

OBRA: PROJETO DE ADEQUAÇÃO DE ESTRADA VICINAL QUE LIGA O DISTRITO DE MACAÇA AO DISTRITO DE UNIÃO, NO MUNICÍPIO DE MADALENA-CE

DESCRIÇÃO: PROJETO DE ADEQUAÇÃO DE ESTRADA VICINAL QUE LIGA O DISTRITO DE MACAÇA AO DISTRITO DE UNIÃO, NO MUNICÍPIO DE MADALENA-CE

LOCAL: DISTRITO DE MACAÇA E UNIÃO, MADALENA-CE

CLIENTE: PREFEITURA MUNICIPAL DE MADALENA

DATA: 08/02/2022 **BDI:** 27,03%

VERSÃO: 027.1 COM DESONERAÇÃO 83,85% 47,76% 05/2021
2020/09 COM DESONERAÇÃO 84,13% 47,86% 10/2020
COMPOSIÇÕES PRÓPRIAS

FONTE: SEINFRA
SINAPI

HORA: 83,85% 47,76%
84,13% 47,86%

MES: 05/2021
10/2020

DATA REF.: 05/2021
10/2020

CÓDIGO	DESCRIÇÃO	UNIDADE	QTD. MÊS 1	QTD. MÊS 2	QTD. MÊS 3	QTD. MÊS 4	TOTAL
12542	TRAVESSA DE MADEIRA C/SECAO DE 3"X1 1/2"	M	2,70000000	2,70000000	2,70000000	2,70000000	10,80000000
12543	SERVENTE	H	3,03000000	3,03000000	3,03000000	3,03000000	12,12000000
12545	MOTORISTA DE CAMINHÃO	H	2,70000000	2,70000000	2,70000000	2,70000000	10,80000000
12548	OPERADOR DE BETONEIRA	H	0,05000000	0,05000000	0,05000000	0,05000000	0,20000000
12550	OPERADOR DE CARREGADEIRA	H					0,00000000
12553	OPERADOR DE COMPRESSOR DE AR	H					0,00000000
12554	OPERADOR DE CONJUNTO DE BRITAGEM	H					0,00000000
12555	OPERADOR DE GRUPO GERADOR	H					0,00000000
12562	OPERADOR DE TRATOR DE ESTEIRAS	H					0,00000000
12568	DINAMITE GRANULADA	KG	0,02000000	0,02000000	0,02000000	0,02000000	0,08000000
12695	PLACA REFLETIVA DE ACO GALVANIZADO	M2	2,70000000	2,70000000	2,70000000	2,70000000	10,80000000
12701	DEPRECIACÃO	H	51,63000000	51,63000000	51,63000000	51,63000000	206,52000000
12702	JUROS	H	5,59000000	5,59000000	5,59000000	5,59000000	22,36000000
12703	MANUTENÇÃO	H	8,24000000	8,24000000	8,24000000	8,24000000	32,96000000
12706	OLEO DIESEL	L	3,86000000	3,86000000	3,86000000	3,86000000	15,44000000
12715	MATERIAL DE OPERAÇÃO BET.MOTOR DIESEL	H	0,05000000	0,05000000	0,05000000	0,05000000	0,20000000
12716	MÃO DE OBRA DE OPERAÇÃO BET.MOTOR DIESEL	H	0,05000000	0,05000000	0,05000000	0,05000000	0,20000000
12729	MATERIAL DE OPERAÇÃO DO CAMINHÃO C/ CARROCERIA DE MADEIRA (136 HP)	H	0,27000000	0,27000000	0,27000000	0,27000000	1,08000000
12730	MÃO DE OBRA DE OPERAÇÃO DO CAMINHÃO C/ CARROCERIA DE MADEIRA (136 HP)	H	2,70000000	2,70000000	2,70000000	2,70000000	10,80000000
12752	MATERIAL DE OPERAÇÃO DA CARREGADEIRA DE PNEUS (111 HP)	H					0,00000000
12753	MÃO DE OBRA DE OPERAÇÃO DA CARREGADEIRA DE PNEUS (111 HP)	H					0,00000000
12754	MATERIAL DE OPERAÇÃO DA CARREGADEIRA DE PNEUS (180 HP)	H					0,00000000
12755	MÃO DE OBRA DE OPERAÇÃO DA CARREGADEIRA DE PNEUS (180 HP)	H					0,00000000
12775	MATERIAL DE OPERAÇÃO DO COMPRESSOR DE AR 250 PCM	H					0,00000000
12776	MÃO DE OBRA DE OPERAÇÃO DO COMPRESSOR DE AR 250 PCM	H					0,00000000
12781	MÃO DE OBRA DE OPERAÇÃO DO CONJUNTO DE BRITAGEM 30 M3/H	H					0,00000000
12791	MATERIAL DE OPERAÇÃO DO GRUPO GERADOR 145 KVA	H					0,00000000



Roberto Oliveira Roque Pires
Engenheiro Civil
RPA: 061728314-1

CRONOGRAMA FÍSICO DE INSUMOS

DATA: 08/02/2022 **BDI:** 27,03%
VERSÃO:
 027.1 COM DESONERAÇÃO 83,85% 47,76% 05/2021
 2020/09 COM DESONERAÇÃO 84,13% 47,86% 10/2020
 COMPOSIÇÕES PRÓPRIAS

OBRA: PROJETO DE ADEQUAÇÃO DE ESTRADA VICINAL QUE LIGA O DISTRITO DE MACAÇA AO DISTRITO DE UNIÃO, NO MUNICÍPIO DE MADALENA-CE
DESCRIÇÃO: PROJETO DE ADEQUAÇÃO DE ESTRADA VICINAL QUE LIGA O DISTRITO DE MACAÇA AO DISTRITO DE UNIÃO, NO MUNICÍPIO DE MADALENA-CE
LOCAL: DISTRITO DE MACAÇA E UNIÃO, MADALENA-CE
CLIENTE: PREFEITURA MUNICIPAL DE MADALENA

CÓDIGO	DESCRIÇÃO	UNIDADE	QTD. MÊS 1	QTD. MÊS 2	QTD. MÊS 3	QTD. MÊS 4	TOTAL
12792	MÃO DE OBRA DE OPERAÇÃO DO GRUPO GERADOR 145 KVA	H					0,00000000
12823	MÃO DE OBRA DE OPERAÇÃO DA PERFURATRIZ PNEUMÁTICA	H	0,01000000	0,01000000	0,01000000	0,01000000	0,04000000
12841	MATERIAL DE OPERAÇÃO DO TRATOR DE ESTEIRAS C/ LÂMINA E ESC. (155 HP)	H					0,00000000
12842	MÃO DE OBRA DE OPERAÇÃO DO TRATOR DE ESTEIRAS C/ LÂMINA E ESC. (155 HP)	H					0,00000000

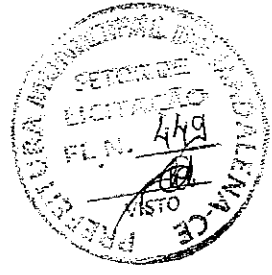

Artur Oliveira Roque Pires
 Engenheiro Civil
 CREA: 061728314-1



TABELA DE ENCARGOS SOCIAIS

OBRA:	PROJETO DE ADEQUAÇÃO DE ESTRADA VICINAL QUE LIGA O DISTRITO DE MACAOCA AO DISTRITO DE UNIÃO, NO MUNICÍPIO DE MADALENA-CE	DATA : 08/02/2022	BDI : 27,03%			
DESCRIÇÃO:	PROJETO DE ADEQUAÇÃO DE ESTRADA VICINAL QUE LIGA O DISTRITO DE MACAOCA AO DISTRITO DE UNIÃO, NO MUNICÍPIO DE MADALENA-CE	FONTE	VERSÃO	HORA	MES	REF.
LOCAL:	DISTRITO DE MACAOCA E UNIÃO, MADALENA-CE	SEINFRA	027.1 COM DESONERAÇÃO	83,65%	47,78%	05/2021
CLIENTE:	PREFEITURA MUNICIPAL DE MADALENA	SINAPI	2020/09 COM DESONERAÇÃO	84,13%	47,86%	10/2020
			COMPOSIÇÕES PRÓPRIAS	0,00%	0,00%	

COD	DESCRIÇÃO	HORA %	MÊS %
A	GRUPO A		
A1	INSS	0,00	0,00
A2	SESI	1,50	1,50
A3	SENAI	1,00	1,00
A4	INCRA	0,20	0,20
A5	SEBRAE	0,60	0,60
A6	Salário Educação	2,50	2,50
A7	Seguro Contra Acidentes de Trabalho	3,00	3,00
A8	FGTS	8,00	8,00
A9	SECONCI	0,00	0,00
	TOTAL	16,80	16,80

B	GRUPO B		
B1	Repouso Semanal Remunerado	17,85	0,00
B2	Feriados	3,71	0,00
B3	Auxílio - Enfermidade	0,90	0,69
B4	13º Salário	10,83	8,33
B5	Licença PaternidadeE	0,07	0,06
B6	Faltas Justificadas	0,72	0,56
B7	Dias de Chuvas	1,55	0,00
B8	Auxilio Acidente de Trabalho	0,11	0,09
B9	Férias Gozadas	9,20	7,08
B10	Salário Maternidade	0,03	0,03
	TOTAL	44,97	16,84

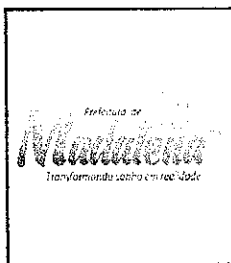
C	GRUPO C		
C1	Aviso Prévio Indenizado	5,56	4,28
C2	Aviso Prévio Trabalhado	0,13	0,10
C3	Férias Indenizadas	4,37	3,36
C4	Depósito Rescisão Sem Justa Causa	3,81	2,93
C5	Indenização Adicional	0,47	0,36
	TOTAL	14,34	11,03

D	GRUPO D		
D1	Reincidência de Grupo A sobre Grupo B	7,55	2,83
D2	Reincidência de Grupo A sobre Aviso Prévio Trabalhado e Reincidência do FGTS sobre Aviso Prévio indenizado	0,47	0,36
	TOTAL	8,02	3,19

Horista = 84,13%
Mensalista = 47,86%

A + B + C + D



TABELA DE ENCARGOS SOCIAIS

OBRA:	PROJETO DE ADEQUAÇÃO DE ESTRADA VICINAL QUE LIGA O DISTRITO DE MACAOCA AO DISTRITO DE UNIÃO, NO MUNICÍPIO DE MADALENA-CE	DATA : 08/02/2022	BDI : 27,03%			
DESCRIÇÃO:	PROJETO DE ADEQUAÇÃO DE ESTRADA VICINAL QUE LIGA O DISTRITO DE MACAOCA AO DISTRITO DE UNIÃO, NO MUNICÍPIO DE MADALENA-CE	FONTE	VERSÃO	HORA	MES	REF.
LOCAL:	DISTRITO DE MACAOCA E UNIÃO, MADALENA-CE	SEINFRA	027.1 COM DESONERAÇÃO	83,85%	47,76%	05/2021
CLIENTE:	PREFEITURA MUNICIPAL DE MADALENA	SINAPI	2020/09 COM DESONERAÇÃO	84,13%	47,86%	10/2020
			COMPOSIÇÕES PRÓPRIAS	0,03%	0,03%	

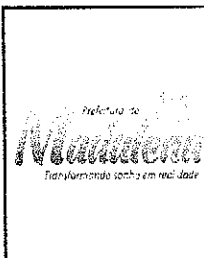
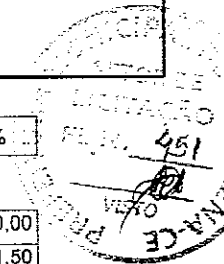

COD	DESCRIÇÃO	HORA %	MÊS %
A	GRUPO A		
A1	INSS	0,00	0,00
A2	SESI	1,50	1,50
A3	SENAI	1,00	1,00
A4	INCRA	0,20	0,20
A5	SEBRAE	0,60	0,60
A6	Salário Educação	2,50	2,50
A7	Seguro Contra Acidentes de Trabalho	3,00	3,00
A8	FGTS	8,00	8,00
A9	SECONCI	0,00	0,00
	TOTAL	16,80	16,80

B	GRUPO B		
B1	Repouso Semanal Remunerado	17,84	0,00
B2	Feriados	3,71	0,00
B3	Auxílio - Enfermidade	0,87	0,67
B4	13º Salário	10,80	8,33
B5	Licença PaternidadeE	0,07	0,06
B6	Faltas Justificadas	0,72	0,56
B7	Dias de Chuvas	1,55	0,00
B8	Auxílio Acidente de Trabalho	0,11	0,08
B9	Férias Gozadas	8,71	6,73
B10	Salário Maternidade	0,03	0,03
	TOTAL	44,41	16,46

C	GRUPO C		
C1	Aviso Prévio Indenizado	5,40	4,17
C2	Aviso Prévio Trabalhado	0,13	0,10
C3	Férias Indenizadas	4,85	3,75
C4	Depósito Rescisão Sem Justa Causa	3,90	3,01
C5	Indenização Adicional	0,45	0,35
	TOTAL	14,73	11,38

D	GRUPO D		
D1	Reincidência de Grupo A sobre Grupo B	7,46	2,77
D2	Reincidência de Grupo A sobre Aviso Prévio Trabalhado e Reincidência do FGTS sobre Aviso Prévio Indenizado	0,45	0,35
	TOTAL	7,91	3,12

Horista = 83,85%
Mensalista = 47,76%

A + B + C + D

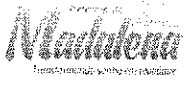
COMPOSIÇÃO DO BDI					
	OBRA:	PROJETO DE ADEQUAÇÃO DE ESTRADA VICINAL QUE LIGA O DISTRITO DE MACAOCA AO DISTRITO DE UNIÃO, NO MUNICÍPIO DE MADALENA-CE	DATA : 08/02/2022		
	DESCRIÇÃO:	PROJETO DE ADEQUAÇÃO DE ESTRADA VICINAL QUE LIGA O DISTRITO DE MACAOCA AO DISTRITO DE UNIÃO, NO MUNICÍPIO DE MADALENA-CE	BDI : 27,03%		
	LOCAL:	DISTRITO DE MACAOCA E UNIÃO, MADALENA-CE			
	CLIENTE:	PREFEITURA MUNICIPAL DE MADALENA			
	FONTE	VERSÃO	HORA	MES	REF.
	SENFRS	027.1 COM DESONERAÇÃO	83,85%	47,78%	05/2021
	SINAPI	2020-05 COM DESONERAÇÃO	84,13%	47,58%	19/2020
		COMPOSIÇÕES PRÓPRIAS	0,00%	0,00%	

COD	DESCRIÇÃO	%
Benefício		
S + G	Garantia/seguros	0,32
L	Lucro	6,64
TOTAL		6,96

Despesas indiretas		
DF	Despesas financeiras	1,11
AC	Administração central	3,80
R	Riscos	0,56
TOTAL		5,47

T Impostos		
	COFINS	3,00
	ISSQN	3,00
	PIS	0,65
	CPRB	4,50
TOTAL		11,15

BDI = 27,03%

$$(1+AC+S+R+G)*(1+DF)*(1+L)/(1-T)-1$$

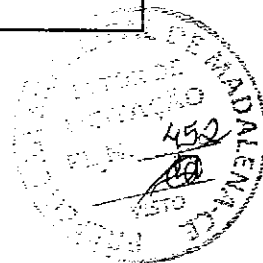

Roberta  Oliveira Roque Pires
Engenheira Civil
CREA: 061728314-1



Conselho Regional de Engenharia e Agronomia do Ceará

INICIAL

1. Responsável Técnico

ROBERTA OLIVEIRA ROQUE PIRES

Título profissional: **ENGENHEIRA CIVIL**

RNP: **0617283141**

Registro: **333929CE**

2. Dados do Contrato

Contratante: **PREFEITURA MUNICIPAL DE MADALENA**

RUA AUGUSTO MAXIMO VIEIRA

Complemento:

Cidade: **MADALENA**

Bairro: **CENTRO**

UF: **CE**

CPF/CNPJ: **10.508.935/0001-37**

Nº: **80**

CEP: **63860000**

Contrato: **Não especificado**

Celebrado em: **09/02/2022**

Valor: **R\$ 425.591,07**

Tipo de contratante: **Pessoa Jurídica de Direito Público**

Ação Institucional: **NENHUMA - NÃO OPTANTE**

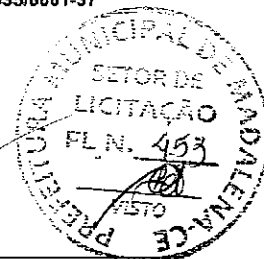

3. Dados da Obra/Serviço

DISTRITO DISTRITO DE MACAOCA E UNIÃO

Nº: **S/Nº**

Complemento:

Cidade: **MADALENA**

Data de início: **01/03/2022**

Previsão de término: **01/03/2023**

Coordenadas Geográficas: **-4.760671, -39.483450**

Finalidade: **Infraestrutura**

Código: **Não Especificado**

Proprietário: **PREFEITURA MUNICIPAL DE MADALENA**

CPF/CNPJ: **10.508.935/0001-37**

4. Atividade Técnica

14 - Elaboração

35 - Elaboração de orçamento > AGRONOMIA, AGRÍCOLA, FLORESTAL, PESCA E AQUICULTURA > CONSTRUÇÕES PARA FINS AGROPECUÁRIOS, AGROINDUSTRIAS, AQUÍCOLAS E FLORESTAIS > #39.27.4 - DE ESTRADAS RURAIS

Quantidade

Unidade

1,00

un

80 - Projeto > AGRONOMIA, AGRÍCOLA, FLORESTAL, PESCA E AQUICULTURA > CONSTRUÇÕES PARA FINS AGROPECUÁRIOS, AGROINDUSTRIAS, AQUÍCOLAS E FLORESTAIS > #39.27.4 - DE ESTRADAS RURAIS

1,00

un

18 - Fiscalização

60 - Fiscalização de obra > AGRONOMIA, AGRÍCOLA, FLORESTAL, PESCA E AQUICULTURA > CONSTRUÇÕES PARA FINS AGROPECUÁRIOS, AGROINDUSTRIAS, AQUÍCOLAS E FLORESTAIS > #39.27.4 - DE ESTRADAS RURAIS

Quantidade

Unidade

1,00

un

Após a conclusão das atividades técnicas o profissional deve proceder a baixa desta ART

5. Observações

ART DE ORÇAMENTO, FISCALIZAÇÃO E PROJETO DE ADEQUAÇÃO DE ESTRADA VICINAL QUE LIGA O DISTRITO DE MACAOCA AO DISTRITO DE UNIÃO, NO MUNICÍPIO DE MADALENA-CE

6. Declarações

- Declaro que estou cumprindo as regras de acessibilidade previstas nas normas técnicas da ABNT, na legislação específica e no decreto n. 5296/2004.

7. Entidade de Classe

SINDICATO DOS ENGENHEIROS NO ESTADO DO CEARÁ (SENGE-CE)

Roberta Oliveira Roque Pires

Engenheira Civil

CREA: **061728314-1**

8. Assinaturas

Declaro serem verdadeiras as informações acima

ROBERTA OLIVEIRA ROQUE PIRES - CPF: 049.483.563-01

_____ de _____ de _____

Local

data

PREFEITURA MUNICIPAL DE MADALENA - CNPJ: 10.508.935/0001-37

9. Informações

* A ART é válida somente quando quitada, mediante apresentação do comprovante do pagamento ou conferência no site do Crea.

10. Valor

Valor da ART: **R\$ 233,94**

Registrada em: **11/02/2022**

Valor pago: **R\$ 233,94**

Nosso Número: **8215148987**

A autenticidade desta ART pode ser verificada em: <https://crea-ce.sitac.com.br/publico/>, com a chave: ZByZ7
Impresso em: 11/02/2022 às 14:54:04 por: movel, ip: 170.82.30.163



DESCRIÇÃO	DESCRIÇÃO DA OBRERA	QUANTIDADE	VALOR UNITÁRIO	VALOR TOTAL
1	1. SERVIÇOS DE TERRAPLENAGEM	10	600,00	6.000,00
2	2. SERVIÇOS DE ALVENARIA	40	600,00	24.000,00
3	3. SERVIÇOS DE FUNDAMENTAÇÃO	5	1.500,00	7.500,00
4	4. SERVIÇOS DE COBERTURA	10	1.000,00	10.000,00
5	5. SERVIÇOS DE PINTURA	10	1.000,00	10.000,00
6	6. SERVIÇOS DE INSTALAÇÃO DE REDES	10	1.000,00	10.000,00
7	7. SERVIÇOS DE MANUTENÇÃO	10	1.000,00	10.000,00
8	8. SERVIÇOS DE LIMPEZA	10	1.000,00	10.000,00
9	9. SERVIÇOS DE VIGILÂNCIA	10	1.000,00	10.000,00
10	10. SERVIÇOS DE OUTROS	10	1.000,00	10.000,00
TOTAL				110.000,00

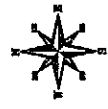

DISTRITO DE MADALENA
MUNICÍPIO DE MADALENA - RJ

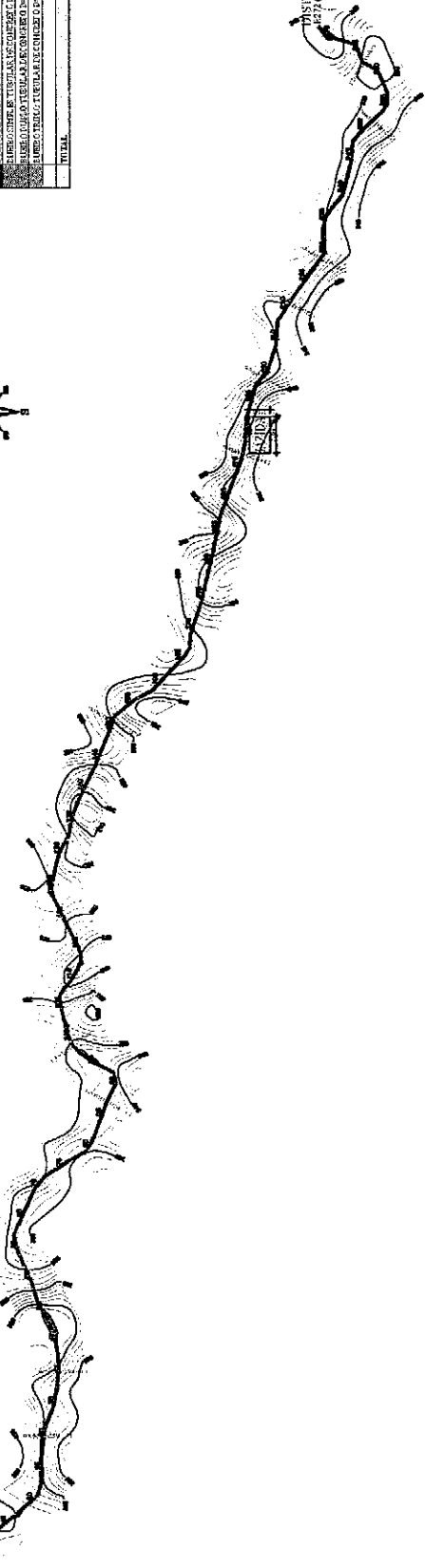

DISTRITO DE UNIAÍ
MUNICÍPIO DE UNIAÍ - RJ

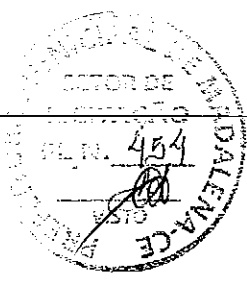

LEGENDA:
 - LINHA PUNTEADA: LÍMITE DO TERRENO
 - LINHA SÓLIDA: LÍMITE DO LOTE
 - LINHA TRILINHA: LÍMITE DO QUADRO

Roberta Oliveira Roque Pires
 Engenheira Civil
 CREA: 061728314-1

**PREFEITURA MUNICIPAL DE
MADALENA**

PROJETO	PROJETO DE LOTEAMENTO
LOCAL	UNIAÍ - RJ
PROJETA	ROBERTA OLIVEIRA ROQUE PIRES
PROJETO Nº	01
PROJETO Nº	01

PROJETO DE LOTEAMENTO

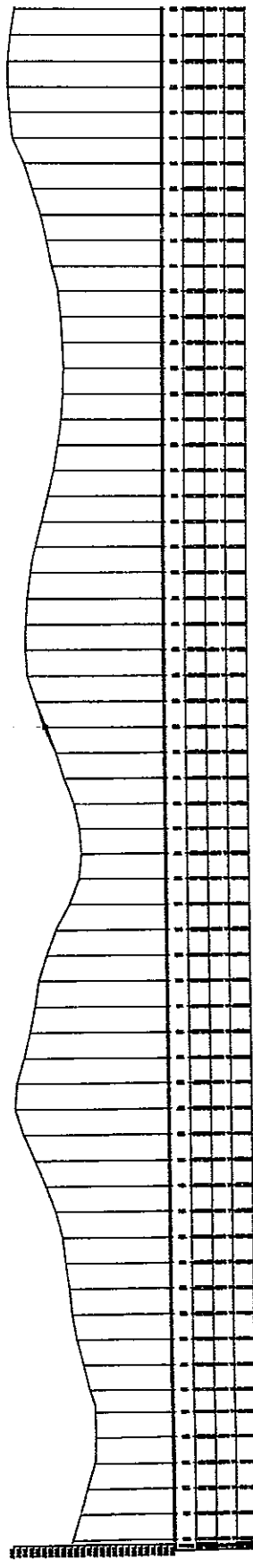
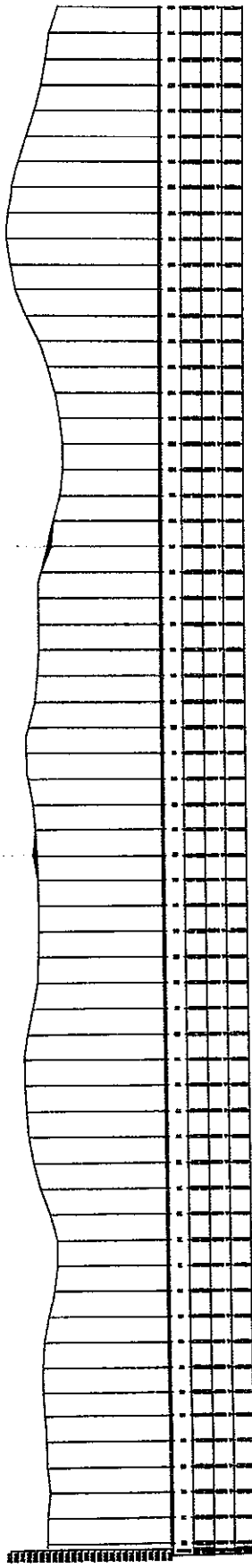
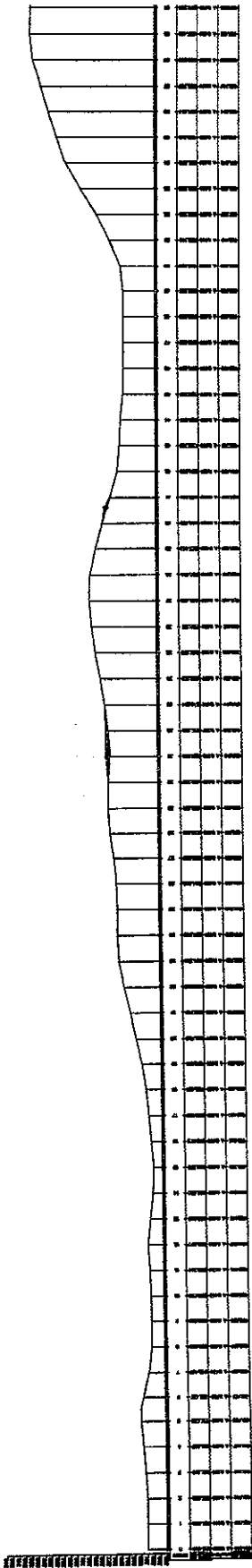

LEGENDA:
 --- CRESCENTE NATURAL
 --- MATOS
 --- ESCRITA

Roberta Oliveira *Roberta Pires*
 Engenheira Civil
 CREA: 0617283/4-1

PREFEITURA MUNICIPAL DE
MADALENA

SECRETARIA MUNICIPAL DE URBANISMO
 Rua: ... Nº: ...
 CEP: ...
 Fone: ...
 E-mail: ...



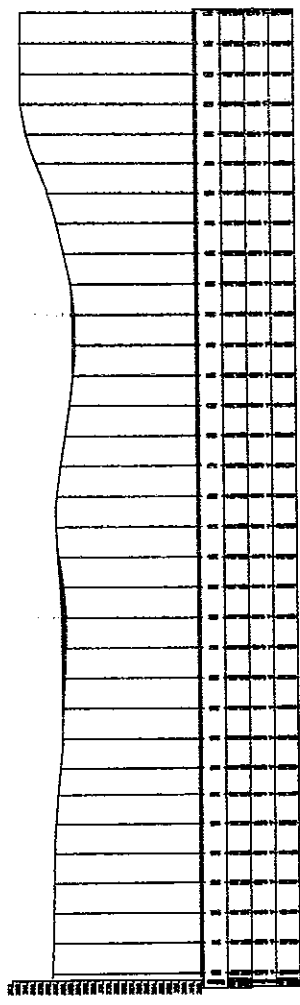
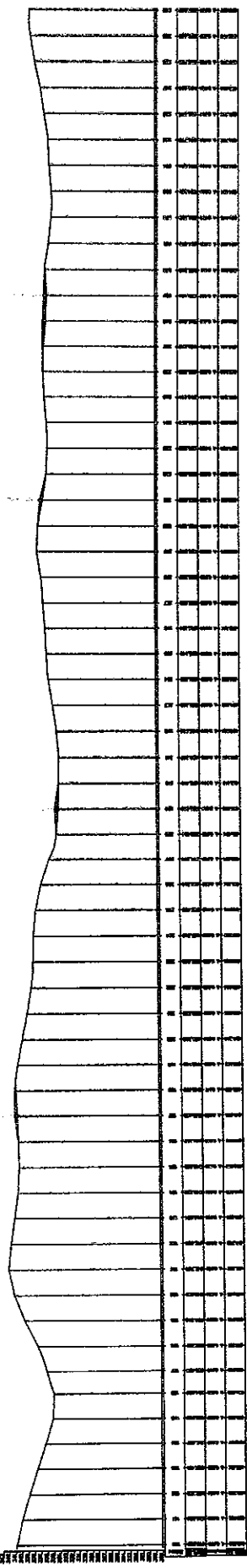

Roberta Oliveira Roque Pires
 Engenheira Civil
 CREA: 061728314-1

LEGENDA:
 --- COTURA
 --- TERRENO NATURAL
 --- CORTA
 --- CORTA

PREFEITURA MUNICIPAL DE
MADALENA

SECRETARIA MUNICIPAL DE
 ADMINISTRAÇÃO

PROJETO Nº: 03

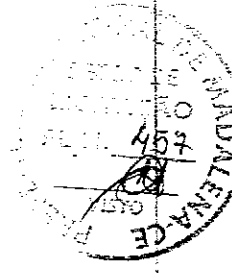

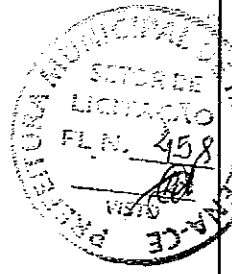

1 PLANTA

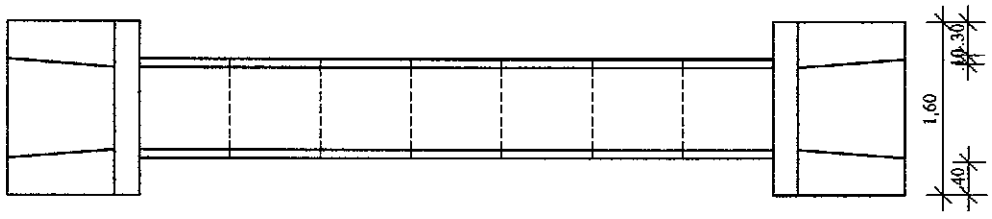

2 CORTE

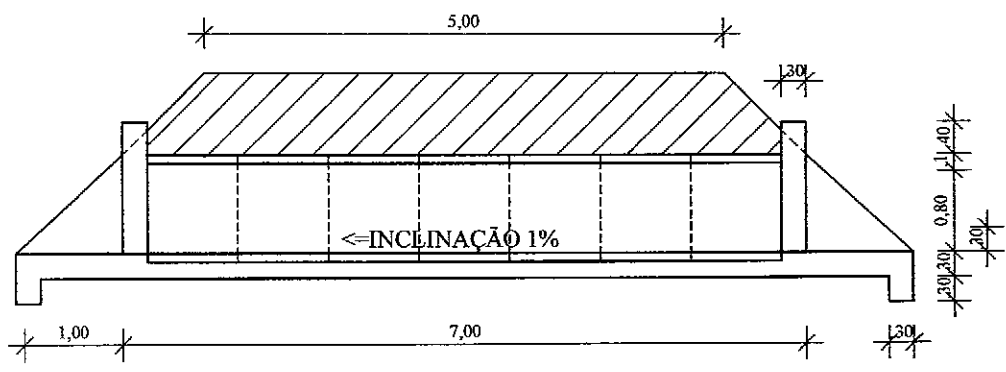

4 VISTA FRONTAL

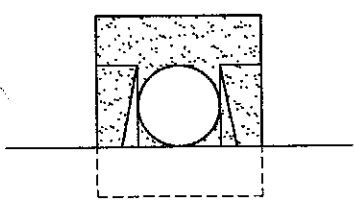

Roberta Oliveira Roque Pires
Engenheira Civil
CREA: D61728314-1

PREFEITURA MUNICIPAL DE MADALENA

PROJETO: ADEQUAÇÃO DE ESTRADA VICINAL		
LOCALIDADE: ESTRADA MACAÓCA-UNIÃO MADALENA-CE	DATA: 01.11.2020	ESCALA: SEM ESCALA
ASSUNTO: BSTC - BUEIRO SIMPLES TUBULAR DE CONCRETO - Ø=0,8m	PROJETO:	PRANCHA: 04

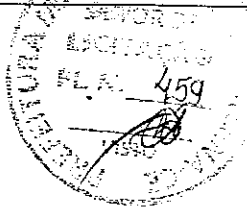

1 PLANTA

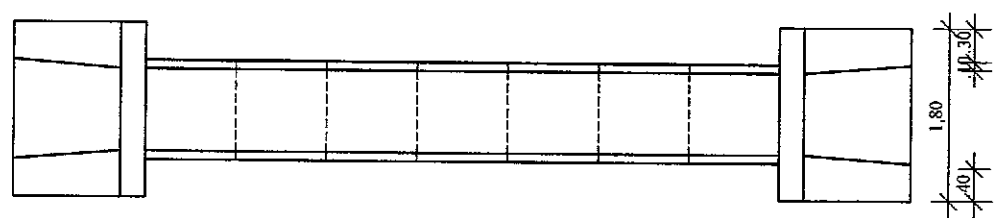

2 CORTE

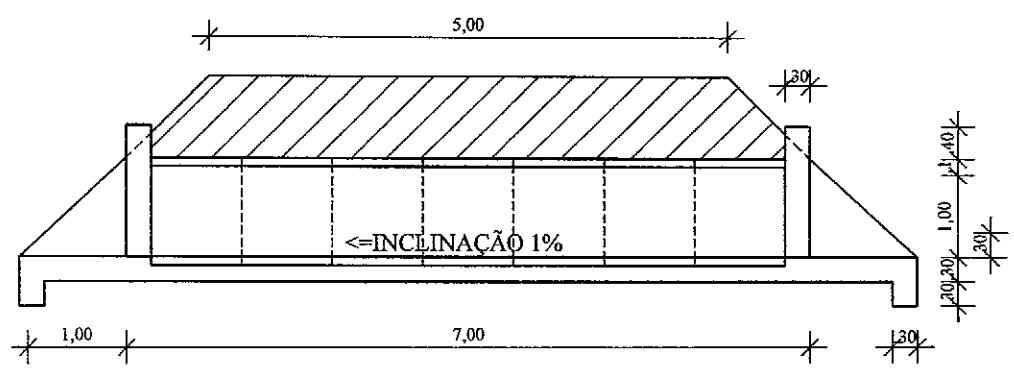

4 VISTA FRONTAL

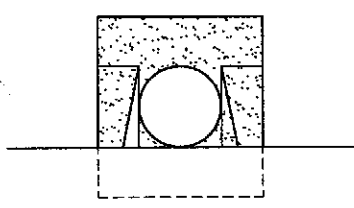

Roberta Oliveira Roque Pires
Engenheira Civil
CREA: 061728314-1

PREFEITURA MUNICIPAL DE MADALENA

PROJETO:
ADEQUAÇÃO DE ESTRADA VICINAL

LOCALIDADE:
ESTRADA MACAÓCA-UNIÃO
MADALENA-CE

DATA:
01.11.2020

ESCALA:
SEM ESCALA

ASSUNTO:
BSTC - BUEIRO SIMPLES TUBULAR DE CONCRETO - Ø=1,0m

PROJETO:

PRANCHA:
05

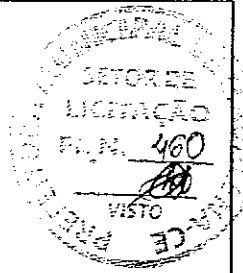

1 PLANTA

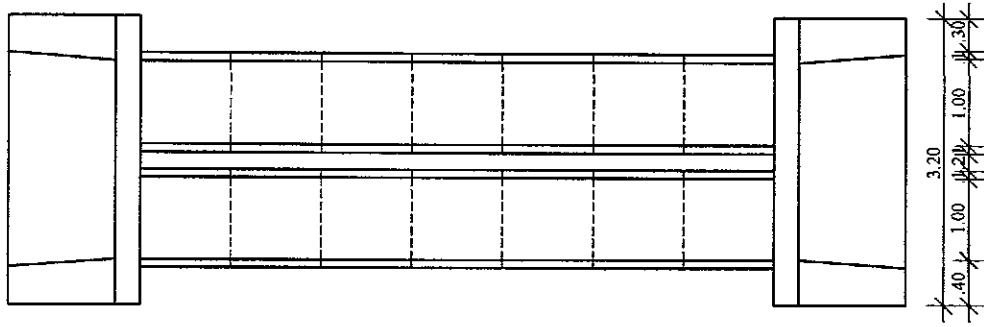

2 CORTE

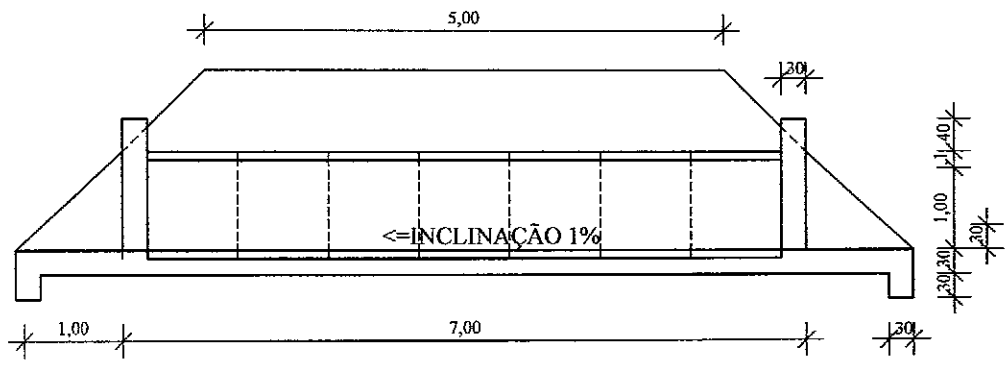

4 VISTA FRONTAL

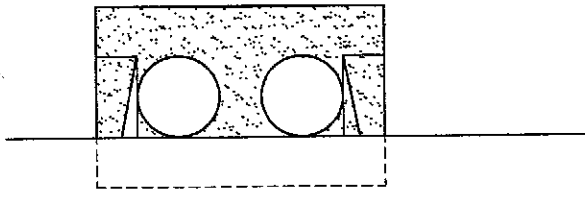

Roberta Oliveira Roque Pires
Engenheira Civil
CREA: 661728314-1

PREFEITURA MUNICIPAL DE MADALENA

PROJETO: ADEQUAÇÃO DE ESTRADA VICINAL		
LOCALIDADE: ESTRADA MACAÓCA-UNIÃO MADALENA-CE	DATA: 01.11.2020	ESCALA: SEM ESCALA
ASSUNTO: BDTC - BUEIRO DUPLO TUBULAR DE CONCRETO - Ø=1,0m	PROJETO:	PRANCHA: 06

1 PLANTA

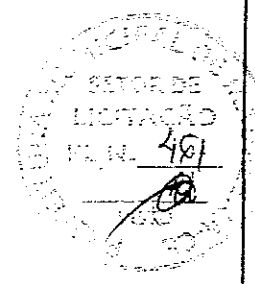
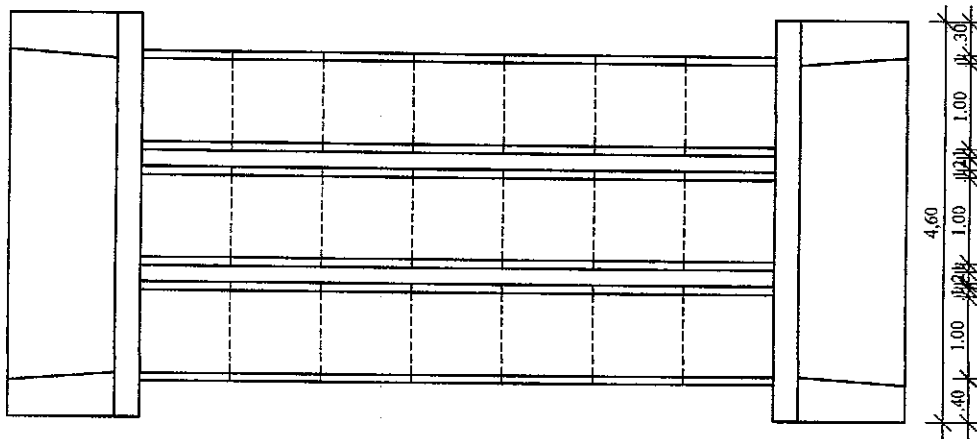

2 CORTE

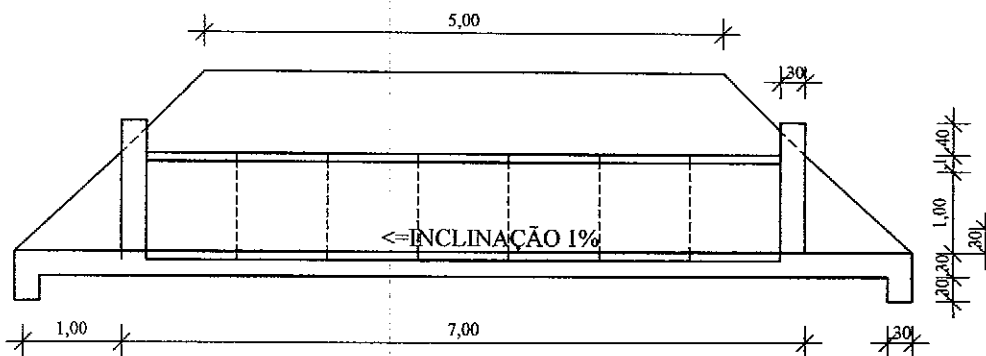

4 VISTA FRONTAL

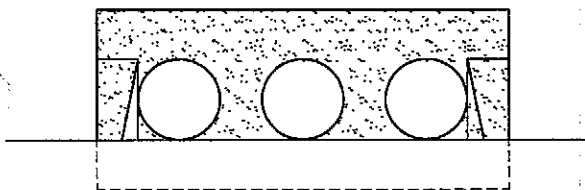

Roberta Oliveira Roque Pires
Engenheira Civil
CREA: 061728314-1

PREFEITURA MUNICIPAL DE MADALENA

PROJETO:

ADEQUAÇÃO DE ESTRADA VICINAL

LOCALIDADE:

ESTRADA MACAÓCA-UNIÃO
MADALENA-CE

DATA:

01.11.2020

ESCALA:

SEM ESCALA

ASSUNTO:

BTTT - BUEIRO TRIPLO TUBULAR DE CONCRETO - Ø=1,0m

PROJETO:

PRANCHA:

07