

FICHA TÉCNICA

AO PREGOEIRO DA PREFEITURA DE MADALENA/CE

PREGÃO ELETRÔNICO Nº 2103.01/2024

OBJETO: REGISTRO DE PREÇO PARA FUTURA E EVENTUAL AQUISIÇÃO DE ITENS PARA A ILUMINAÇÃO PÚBLICA PARA ATENDER AS NECESSIDADES DA SECRETARIA DE OBRAS E SERVIÇOS URBANOS DO MUNICÍPIO DE MADALENA/CE.

Lote 1						
item	descrição	unidade	quantidade	marca	valor unit	valor total
1	ABRAÇADERIRA PARA POSTE DE CONCRETO DUPLO "T"	UND	350	RWRAPS	R\$ 51,31	R\$ 17.958,50
2	RELÉ FOTOELÉTRICA 1000W C/POTÊNCIA DE COMANDO: RESISTIVA: 1000W; INDUTIVA 1200VA; CORRIGIDO 500VA	UND	1000	ILUMI	R\$ 45,57	R\$ 45.570,00
3	PROJETOR EM LED 300W (TEMPERATURA DE COR 4000K)	UND	50	ILUMI	R\$ 319,60	R\$ 15.980,00
4	BRAÇO METALICO DE ¾, 1MTR P/LUMINARIA	UND	1000	PRÓPRIA	R\$ 139,40	R\$ 139.400,00
5	BRAÇO METALICO DE 2000MM (INCLUINDO FERRAGENS)	UND	300	PRÓPRIA	R\$ 309,39	R\$ 92.817,00
6	BRAÇO METALICO DE 3000MM (INCLUINDO FERRAGENS)	UND	30	PRÓPRIA	R\$ 398,73	R\$ 11.961,90
7	BRAÇO ORNAMENTAL SIMPLES, FIXADO EM SUPORTE	UND	50	PRÓPRIA	R\$ 830,75	R\$ 41.537,50

8	PROJETOR EM LED 300W (TEMPERATURA	UND	50	ILUMI	R\$ 319,60	R\$ 15.980,00
---	-----------------------------------	-----	----	-------	------------	---------------

	BRACO ORNAMENTAL SIMPLES, FIXADO EM SUPORTE	UND	50	PRÓPRIA	R\$ 830,75	R\$ 41.537,50
--	---	-----	----	---------	------------	---------------

8	2000MM BRAÇO ORNAMENTAL DUPLO, FIXADO EM SUPORTE 2000MM	UND	100	PRÓPRIA	R\$ 1.109,38	R\$ 110.938,00
9	PARAFUSO M16 EM AÇO GALVANIZADO COMPRIMENTO = 250 MM, DIAMETRO = 16 MM, ROSCA MAQUINA, CABEÇA QUADRADA	UND	1000	VONDER	R\$ 20,03	R\$ 20.030,00
10	PARAFUSO M16 EM AÇO GALVANIZADO COMPRIMENTO = 300 MM, DIAMETRO = 16 MM, ROSCA MAQUINA, CABEÇA QUADRADA	UND	150	VONDER	R\$ 20,36	R\$ 3.054,00
11	CABO ISOLADO PVC 750V 2,5 MM2	UND	2000	SULBEL	R\$ 3,00	R\$ 6.000,00
12	CABO ISOLADO PVC 750V 4 MM2	UND	1000	SULBEL	R\$ 5,65	R\$ 5.650,00
13	HASTE DE ATERRAMENTO COPERWELD 5/8" x 2,40M	UND	500	WMLBK	R\$ 59,26	R\$ 29.630,00
14	CONECTOR PARA CABO 10,0 MM2	UND	2000	JNG	R\$ 11,96	R\$ 23.920,00
15	QUADRO DE MEDIÇÃO TRIFASICA EM POSTE (COMPLETO)	UND	10	DOWERTECH	R\$ 395,94	R\$ 3.959,40
16	POSTE DE DE CONCRETO CIRCULAR, RESISTÊNCIA NOMINAL 400KG, H=12,00 M, PESO APROXIMADO 1130KG	UND	50	PRÓPRIA	R\$ 2.822,69	R\$ 141.134,50
17	QUADRO DE MEDIÇÃO MONOFASICO EM POSTE (COMPLETO)	UND	20	DOWERTECH	R\$ 311,77	R\$ 6.235,40
Vr.Global					R\$ 715.776,20	
		UND	500	Lote 2 WMLBK	R\$ 59,26	R\$ 29.630,00
item	descrição	unidade	quantidade	marca	valor unit	valor total
1	LAMPADA VAPOR METALICO,	UND	2000	ILUMI	R\$ 82,79	R\$ 165.580,00
15	TRIFASICA EM POSTE (COMPLETO)	UND	10	DOWERTECH	R\$ 395,94	R\$ 3.959,40

item	descrição	unidade	quantidade	marca	valor unit	valor total
	LAMPADA VAPOR METALICO	UND	2000	ILUMI	R\$ 97,70	R\$ 195.400,00





	POTENCIA 70W, TENSÃO 220V, BASE E27 TEMPERATURA DE COR: BRANCO QUENTE 5000K					
2	LAMPADA VAPOR METALICO, POTENCIA 150W, TENSÃO 220V, BASE E27 TEMPERATURA DE COR: BRANCO QUENTE 4500K	UND	800	ILUMI DOWERTECH	R\$ 94,42	R\$ 75.536,00
3	LAMPADA VAPOR METALICO, POTENCIA 250W, TENSÃO 220V, BASE: E27 TEMPERATURA DE COR: BRANCO QUENTE 4500K	UND	800	ILUMI	R\$ 92,74	R\$ 74.192,00
4	LAMPADA VAPOR METALICO, POTENCIA 400W, TENSÃO 220V, BASE: E27 TEMPERATURA DE COR: BRANCO QUENTE 4500K	UND	800	ILUMI	R\$ 123,23	R\$ 98.584,00
5	REATOR 70W VAPOR SÓDIO/METALICO - PADRÃO ENCE	UND	1600	ILUMI	R\$ 93,37	R\$ 149.392,00
6	REATOR 150W VAPOR SÓDIO/METALICO - PADRÃO ENCE	UND	1600	ILUMI	R\$ 109,53	R\$ 175.248,00
7	REATOR 250W VAPOR SÓDIO/METALICO - PADRÃO ENCE	UND	300	ILUMI	R\$ 107,72	R\$ 32.316,00
8	REATOR 400W VAPOR SÓDIO/METALICO - PADRÃO ENCE	UND	200	ILUMI	R\$ 146,58	R\$ 29.316,00
Vr.Global					R\$ 800.164,00	

Lote 3						
item	descrição	unidade	quantidade	marca	valor unit	valor total
1	LAMPADA LED SUPER BULBO, PADRÃO ENCE	UND	1000	ILUMI	R\$ 95,07	R\$ 95.070,00

6	REATOR 150W VAPOR SÓDIO/METALICO - PADRÃO ENCE	UND	1600	ILUMI	R\$ 109,53	R\$ 175.248,00
---	--	-----	------	-------	------------	----------------

item	descricao	unidade	quantidade	marca	valor unit	valor total
1	LAMPADA LED SUPER BULBO.	UND	1000	ILUMI	R\$ 95,07	R\$ 95.070,00

	<p>BASE E27, POTENCIA MÁXIMA DE 65W, TENSÃO 100-240 V, TEMPERATURA DE COR DE 4000- 7000 K BRANCO, EFICIENCIA LUMINOSA MÍNIMA DE 80 LMW, FLUXO LUMINOSO MÍNIMO 750 LM, VIDA ÚTIL MÍNIMA 25.000 H, FP MÍNIMO 0,92, TAMANHO MÁXIMO 117 X179 MM. MODELO COM CERTIFICACAO INMETRO E PROCEL. RESISTENTE A ÁGUA.</p>	Vr Global					
2	<p>LUMINARIA DE LED ILUMINACAO PÚBLICA COB POTENCIA MÁXIMA DE 150W, FLUXO LUMINOSO DE 30.000 LUMENS, CORPO EM ALUMINIO COM PINTURA ELETROSTÁTICA DIAMETRO BOCAL DE 6,5 CM, DIMENSÕES DE APROXIMADAM ENTE 73X30 CM COM FOTOCELULA (ASCENDIMENTO AUTOMÁTICO AO ANOITECER). TEPERATURA DE COR 6000K 6500K (BRANCO FRIO). RESISTENTE A ÁGUA.</p>	UND	500	ILUMI	R\$ 784,00	R\$ 392.000,00	
3	<p>LUMINARIA DE LED ILUMINACAO PÚBLICA COB POTENCIA MÁXIMA DE 200W, FLUXO LUMINOSO DE 18.000 LUMENS, CORPO EM ALUMINIO, PINTURA ELETROSTÁTICA</p>	UND	500	ILUMI	R\$ 940,16	R\$ 470.080,00	

	<p>COM FOTOCELULA (ASCENDIMENTO AUTOMÁTICO</p>						
--	---	--	--	--	--	--	---

18000 LUMENS,
CORPO EM
ALUMINIO,
PINTURA
ELETROSTATICA

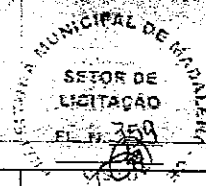

	. DIMENSÕES DE APROXIMADAMENTE U 80X24X8. COM FOTOCELULA (ASCENDIMENTO AUTOMÁTICO AO ANOITECER). TEMPERATURA DE COR 6000K-6500K (BRANCO FRIO). RESISTENTE A ÁGUA.	UND				
4	LUMINARIA DE LED ILUMINAÇÃO PÚBLICA DE 100W SMD, BRANCO FRIO, PINTURA ELETROSTATICA. COM FOTOCELULA (ASCENDIMENTO AUTOMÁTICO AO ANOITECER). TEMPERATURA DE COR 6000K-6500K (BRANCO FRIO). RESISTENTE A ÁGUA.	UND	500	ILUMI	R\$ 643,96	R\$ 321.980,00
Vr.Global					R\$ 1.279.130,00	
Vr.Global da Proposta					R\$ 2.795.070,20	

VALOR GLOBAL DA PROPOSTA: R\$ 2.795.070,20 (DOIS MILHÕES, SETECENTOS E NOVENTA E CINCO MIL, SETENTA REAIS E VINTE CENTAVOS)

Prazo de entrega máximo: conforme edital

Validade da proposta: 120 (cento e vinte) dias

Declaro para os devidos fins que nos preços oferecidos estão **incluídas todas as despesas incidentes** sobre a compra, referente a frete, tributos, deslocamento de pessoal e demais ônus pertinentes à fabricação e transporte do objeto licitado.

Declaro sob as penas da Lei, que cumpro a **cota de aprendizagem** nos termos estabelecidos no art. 429 da CLT.

Declaro para fins do disposto no inciso V do art. 27 da Lei nº 8.666, de 21 de junho de 1993, acrescido pela Lei nº 9.854, de 27 de outubro de 1999, que **não emprego menor de 18 (dezoito) anos em trabalho noturno, perigoso ou insalubre e não emprego menor de 16 (dezesesseis) anos, salvo menor, a partir de 14 (quatorze) anos, na condição de aprendiz, nos termos do inciso XXXIII, do art. 7º da Constituição Federal.**

VALOR GLOBAL DA PROPOSTA: R\$ 2.795.070,20 (DOIS MILHÕES, SETECENTOS E NOVENTA E CINCO MIL, SETENTA REAIS E VINTE CENTAVOS)

Declaro sob as penas da lei, que até a presente data **inexistem fatos impeditivos** para a minha habilitação no presente processo licitatório, ciente da obrigatoriedade de declarar ocorrências posteriores, conforme edital

Validade da proposta: 120 (cento e vinte) dias

Declaro para os devidos fins que nos preços oferecidos estão **incluídas todas as despesas incidentes** sobre a compra, referente a frete, tributos, deslocamento de pessoal e demais ônus pertinentes à fabricação e transporte do objeto licitado.

Declaro sob as penas da lei, que até a presente data **inexistem fatos impeditivos** para a minha habilitação no presente processo licitatório, ciente da obrigatoriedade de declarar ocorrências posteriores.

Declaro que não possuo, em minha cadeia produtiva, empregados executando **trabalho degradante ou forçado**, observando o disposto nos incisos III e IV do art. 1º e no inc. III do art. 5º da Constituição Federal.

Declaro que estou ciente e **concordo com as condições contidas no edital** e seus anexos, bem como de que cumprio plenamente os requisitos de habilitação definidos no edital.

Declaro que, conforme disposto no art. 93 a Lei nº 8.123, de 24 de julho de 1991, estou ciente do cumprimento da **reserva de cargos prevista em lei para pessoas com deficiência** ou para reabilitado da Previdência Social e que, se aplicado ao número de funcionários da minha empresa, atendo as regras de acessibilidade nos termos estabelecidos no art. 429 da CLT.

Declaro, sob as penas da Lei, que cumprio os requisitos estabelecidos no Art. 3º da Lei Complementar nº 123, de 14 de dezembro de 2006, alterada pela Lei nº 11.488, de 15 de junho de 2007, em seu Art. 34, que essa Empresa/Cooperativa está apta a usufruir do **tratamento favorecido** estabelecido nos artigos 42 ao 49 da referida Lei Complementar.

09/04/2024

Declaro que não possuo, em minha cadeia produtiva, empregados executando **trabalho degradante ou forçado**, observando o disposto nos incisos III e IV do art. 1º e no inc. III do art. 5º da Constituição Federal.

Declaro que estou ciente e **concordo com as condições contidas no edital** e seus anexos, bem como de que cumprio plenamente os requisitos de habilitação definidos no edital.

Declaro que, conforme disposto no art. 93 a Lei nº 8.123, de 24 de julho de 1991, estou ciente do cumprimento da **reserva de cargos prevista em lei para pessoas com deficiência** ou para reabilitado da Previdência Social e que, se aplicado ao número de funcionários da minha empresa, atendo as regras de acessibilidade nos termos estabelecidos no art. 429 da CLT.

Declaro, sob as penas da Lei, que cumprio os requisitos estabelecidos no Art. 3º da Lei Complementar nº 123, de 14 de dezembro de 2006, alterada pela Lei nº 11.488, de 15 de junho de 2007, em seu Art. 34, que essa Empresa/Cooperativa está apta a usufruir do **tratamento favorecido** estabelecido nos artigos 42 ao 49 da referida Lei Complementar.

09/04/2024



Baixar Ficha Técnica

Licitante
Participante 10

Nome do documento	Ação
proposta.pdf	<input type="radio"/>

Edital: 2103.01/2024PESRPOBR Lote: 3	
Marca	Diversos
Data	08/04/2024 15:24:56.883
Prazo de Validade da Proposta	60 dias

Informações sobre preços e marcas

Produto	Quantidade	Unidade	Valor Inicial Unitário (Valor Inicial Global)	Valor Final Unitário (Valor Final Global)	Marca
1 LAMPA...	1000	Unidade	R\$ 95,07 (R\$ 95.070,00)	-	KIAN
2 LUMINÁ...	500	Unidade	R\$ 784,00 (R\$ 392.000,00)	-	FN-LED
3 LUMINÁ...	500	Unidade	R\$ 940,16 (R\$ 470.080,00)	-	FN-LED
4 LUMINÁ...	500	Unidade	R\$ 643,96 (R\$ 321.980,00)	-	FN-LED
TOTAL DO LOTE			R\$ 1.279.130,00	-	

DECLARAÇÕES:

- Declaramos que cumprimos plenamente os requisitos de habilitação;
- Declaramos que estamos cientes e concordamos com as condições contidas no edital e seus anexos, bem como de que a proposta apresentada está em conformidade com o edital e que o valor ofertado compreende a integralidade dos custos para atendimento dos direitos trabalhistas assegurados na Constituição Federal, nas leis trabalhistas, nas normas infralegais, nas convenções coletivas de trabalho e nos termos de ajustamento de conduta vigentes na data de sua entrega em definitivo;
- Declaramos que não empregamos menor de 18 anos em trabalho noturno, perigoso ou insalubre e não empregamos menor de 16 anos, salvo menor, a partir de 14 anos, na condição de aprendiz, nos termos do artigo 7º, XXXIII, da Constituição;
- Declaramos que não possuímos, em nossa cadeia produtiva, empregados executando trabalho degradante ou forçado, observando o disposto nos incisos III e IV do art. 1º e no inciso III do art. 5º da Constituição Federal;
- Declaramos que cumprimos as exigências de reserva de cargos para pessoa com deficiência e para reabilitado da Previdência Social, previstas no art. 93 da Lei 8.213/1991.
- Declaramos que estamos enquadrados como microempresa, empresa de pequeno porte ou sociedade cooperativa e que cumprimos os requisitos estabelecidos no artigo 3º da Lei Complementar nº 123, de 2006, estando aptos a usufruir do tratamento favorecido estabelecido em seus arts. 42 a 49, observado o disposto nos §§ 1º ao 3º do art. 4º, da Lei n.º 14.133, de 2021.

R\$ 1.279.130,00

(Handwritten signatures and marks)

PROPOSTA DE PREÇOS



A
PREFEITURA MUNICIPAL DE MADALENA

PREGÃO ELETRÔNICO Nº 2103.01/2024-PE-SRP
DATA DE ABERTURA: 09/04/2024 AS 08:00 HORAS

OBJETO: REGISTRO DE PREÇO PARA FUTURA E EVENTUAL AQUISIÇÃO DE ITENS PARA A ILUMINAÇÃO PÚBLICA PARA ATENDER AS NECESSIDADES DA SECRETARIA DE OBRAS E SERVIÇOS URBANOS DO MUNICÍPIO DE MADALENA-CE

A proposta encontra-se em conformidade com as informações previstas no edital e seus anexos

2. Condições gerais da proposta

A presente proposta é válida por 90 (noventa) dias, contados da data da sua emissão

3. Formação de Preços

LOTE 02

Nº	DESCRIÇÃO	MARCA	UND	QTD	V. UNIT.	V. UNIT.	V.TOTAL	V.TOTAL
1	LAMPADA VAPOR METÁLICO, POTÊNCIA 70W, TENSÃO 220V, BASE: E27 TEMPERATURA DE COR: BRANCO QUENTE 5000K	SORTELUZ	UND	2000	R\$ 82,79	oitenta e dois reais e setenta e nove centavos	R\$ 165.580,00	cento e sessenta e cinco mil, quinhentos e oitenta reais
2	LAMPADA VAPOR METÁLICO, POTÊNCIA 150W, TENSÃO 220V, BASE: E27 TEMPERATURA DE COR: BRANCO QUENTE 4500K	SORTELUZ	UND	800	R\$ 94,42	noventa e quatro reais e quarenta e dois centavos	R\$ 75.536,00	setenta e cinco mil, quinhentos e trinta e seis reais
3	LAMPADA VAPOR METÁLICO, POTÊNCIA 250W, TENSÃO 220V, BASE: E27 TEMPERATURA DE COR: BRANCO QUENTE 4500K	SORTELUZ	UND	800	R\$ 92,74	noventa e dois reais e setenta e quatro centavos	R\$ 74.192,00	setenta e quatro mil, cento e noventa e dois reais
4	LAMPADA VAPOR METÁLICO, POTÊNCIA 400W, TENSÃO 220V, BASE: E27 TEMPERATURA DE COR: BRANCO QUENTE 4500K	SORTELUZ	UND	800	R\$ 123,23	cento e vinte e três reais e vinte e três centavos	R\$ 98.584,00	noventa e oito mil, quinhentos e oitenta e quatro reais
5	REATOR 70W VAPOR SÓDIO/METALICO - PADRÃO ENCE	DEMAPE	UND	1600	R\$ 93,37	noventa e três reais e trinta e sete centavos	R\$ 149.392,00	cento e quarenta e nove mil, trezentos e noventa e dois reais
6	REATOR 150W VAPOR SÓDIO/METALICO - PADRÃO ENCE	DEMAPE	UND	1600	R\$ 109,53	cento e nove reais e cinquenta e três centavos	R\$ 175.248,00	cento e setenta e cinco mil, duzentos e quarenta e oito reais
7	REATOR 250W VAPOR SÓDIO/METALICO - PADRÃO ENCE	DEMAPE	UND	300	R\$ 107,72	cento e sete reais e setenta e dois centavos	R\$ 32.316,00	trinta e dois mil, trezentos e dezesseis reais
8	REATOR 400W VAPOR SÓDIO/METALICO - PADRÃO ENCE	DEMAPE	UND	200	R\$ 146,58	cento e quarenta e seis reais e cinquenta e oito centavos	R\$ 29.316,00	vinte e nove mil, trezentos e dezesseis reais
VALOR TOTAL LOTE 02							R\$	800.164,00
oitocentos mil, cento e sessenta e quatro reais								

Nº	DESCRIÇÃO	MARCA	UND	QTD	V. UNIT.	V. UNIT.	V.TOTAL	V.TOTAL
5	REATOR 150W VAPOR SÓDIO/METALICO - PADRÃO ENCE	DEMAPE	UND	1600	R\$ 109,53	cento e nove reais e cinquenta e três centavos	R\$ 175.248,00	cento e setenta e cinco mil, duzentos e quarenta e oito reais

LOTE 03



Nº	DESCRIÇÃO	MARCA	UND	QTD	V. UNIT.	V. UNIT.	V. TOTAL	
1	LAMPADA LED SUPER BULBO, BASE E27, POTÊNCIA MÁXIMA DE 65W, TENSÃO 100-240 V, TEMPERATURA DE COR DE 4000 - 7000 K BRANCO, EFICIÊNCIA LUMINOSA MÍNIMA DE 80 LM/W, FLUXO LUMINOSO MÍNIMO 750 LM, VIDA UTIL MÍNIMA 25.000 H, FP MÍNIMO 0,92, TAMANHO MÁXIMO 117 X179 MM. MODELO COM CERTIFICACAO INMETRO E PROCEL RESISTENTE A ÁGUA.	KIAN	UND	1000	R\$ 95,07	noventa e cinco reais e sete centavos	R\$ 95.070,00	noventa e cinco mil e setenta reais
2	LUMINÁRIA DE LED ILUMINAÇÃO PÚBLICA COB - POTÊNCIA MÁXIMA DE 150W, FLUXO LUMINOSO DE 30.000 LUMENS, CORPO EM ALUMÍNIO COM PINTURA ELETROSTÁTICA, DIÂMETRO BOCAL DE 6,5 CM, DIMENSÕES DE APROXIMADAMENTE 73X30 CM. COM FOTOCELULA (ASCENDIMENTO AUTOMÁTICO AO ANOITECER). TEPERATURA DE COR 6000K - 6500K (BRANCO FRIO). RESISTENTE A ÁGUA.	FN-LED	UND	500	R\$ 784,00	setecentos e oitenta e quatro reais	R\$ 392.000,00	trezentos e noventa e dois mil reais
3	LUMINÁRIA DE LED ILUMINAÇÃO PÚBLICA COB - POTÊNCIA MÁXIMA DE 200W, FLUXO LUMINOSO DE 18.000 LUMENS, CORPO EM ALUMÍNIO, PINTURA ELETROSTÁTICA. DIMENSÕES DE APROXIMADAMENTE 80X24X8. COM FOTOCELULA (ASCENDIMENTO AUTOMÁTICO AO ANOITECER). TEPERATURA DE COR 6000K - 6500K (BRANCO FRIO). RESISTENTE A ÁGUA.	FN-LED	UND	500	R\$ 940,16	novecientos e quarenta reais e dezesseis centavos	R\$ 470.080,00	quatrocentos e setenta mil e oitenta reais
4	LUMINÁRIA DE LED ILUMINAÇÃO PÚBLICA DE 100W SMD BRANCO FRIO, PINTURA ELETROSTÁTICA. COM FOTOCELULA (ASCENDIMENTO AUTOMÁTICO AO ANOITECER). TEPERATURA DE COR 6000K - 6500K (BRANCO FRIO). RESISTENTE A ÁGUA.	FN-LED	UND	500	R\$ 643,96	seiscentos e quarenta e três reais e noventa e seis centavos	R\$ 321.980,00	trezentos e vinte e um mil, novecientos e oitenta reais
VALOR TOTAL LOTE 03							R\$ 1.279.130,00	
um milhão, duzentos e setenta e nove mil, cento e trinta reais								

VALOR GLOBAL DA PROPOSTA

R\$

2.079.294,00

dois milhões e setenta e nove mil, duzentos e noventa e quatro reais

PRAZO DE ENTREGA: CONFORME EDITAL

DECLARO, SOB AS SANÇÕES ADMINISTRATIVAS CABÍVEIS, INCLUSIVE AS CRIMINAIS E SOB AS PENAS DA LEI, QUE TODA DOCUMENTAÇÃO ANEXADA AO SISTEMA É AUTÊNTICA

(Handwritten signature and initials)

Declaro que os preços contidos nesta proposta incluem todos os custos e despesas, tais como e sem se limitar a: custos diretos e indiretos, tributos incidentes, taxas de administração, materiais, serviços, encargos sociais, seguros, bem como todos os encargos trabalhistas, previdenciários, fiscais, comerciais, fretes e quaisquer outros que incidam direta ou indiretamente na execução do objeto desta Dispensa de Licitação.

Há pleno acordo com todas as condições estabelecidas neste edital e seus anexos.

Declaramos que estamos cientes e concordamos com as condições contidas do Edital e seus anexos, bem como a proposta apresentada compreende a integralidades dos custos para atendimento dos direitos trabalhistas assegurados na Constituição Federal, nas leis trabalhistas, nas normas infralegais, nas convenções coletivas de trabalho e nos termos de ajustamento de conduta vigentes na data de sua entrega em definitivo e que cumprimos plenamente os requisitos de habilitação definidos no instrumento convocatório;

Declaramos que não empregamos menor de 18 (dezoito) anos em trabalho noturno, perigoso ou insalubre e não emprego menor de 16 (dezesesseis) anos, salvo menor, a partir de 14 (quatorze) anos, na condição de aprendiz, nos termos do art. 7º, XXXIII da Constituição Federal;

Declaramos não possuir, em nossa cadeia produtiva, empregados executando trabalho degradante ou forçado, observando o disposto no art. 1º, III e IV de do art. 5º, III da Constituição Federal;

Declaramos que cumprimos as exigências da reserva de cargos para pessoas com deficiência e para reabilitado da Previdência Social, previstas em Lei e em outras normas específicas.

Declaro para os devidos fins que cumpro plenamente os requisitos de habilitação e que a proposta de preços está em conformidade com as exigências do instrumento convocatório

Declaro que sob as penalidades cabíveis, de inexistência de fato superveniente impeditivo da habilitação, ficando ciente da obrigatoriedade de declarar ocorrências posteriores

Declaro que a proposta foi elaborada de forma independente, nos termos da Instrução Normativa SLTI/MP nº 2, de 16 de setembro de 2009.

Declaro que atende aos requisitos do art. 3º da LC nº 123/2006, para fazer jus aos benefícios previstos nessa lei.

09 de abril de 2024

Declaramos que estamos cientes e concordamos com as condições contidas do Edital e seus anexos, bem como a proposta apresentada compreende a integralidades dos custos para atendimento dos direitos trabalhistas assegurados na Constituição Federal, nas leis trabalhistas, nas normas infralegais, nas convenções coletivas de trabalho e nos termos de ajustamento de conduta vigentes na data de sua entrega em definitivo e que cumprimos plenamente os requisitos de habilitação definidos no instrumento convocatório;

Declaramos que não empregamos menor de 18 (dezoito) anos em trabalho noturno, perigoso ou insalubre e não emprego menor de 16 (dezesesseis) anos, salvo menor, a partir de 14 (quatorze) anos, na condição de aprendiz, nos termos do art. 7º, XXXIII da Constituição Federal;

Declaramos não possuir, em nossa cadeia produtiva, empregados executando trabalho degradante ou forçado, observando o disposto no art. 1º, III e IV de do art. 5º, III da Constituição Federal;

Declaramos que cumprimos as exigências da reserva de cargos para pessoas com deficiência e para reabilitado da Previdência Social, previstas em Lei e em outras normas específicas.

Declaro para os devidos fins que cumpro plenamente os requisitos de habilitação e que a proposta de preços está em conformidade com as exigências do instrumento convocatório

Declaro que sob as penalidades cabíveis, de inexistência de fato superveniente impeditivo da habilitação, ficando ciente da obrigatoriedade de declarar ocorrências posteriores

Declaro que a proposta foi elaborada de forma independente, nos termos da Instrução Normativa SLTI/MP nº 2, de 16 de setembro de 2009.

Declaro que atende aos requisitos do art. 3º da LC nº 123/2006, para fazer jus aos benefícios previstos nessa lei.

J
[Handwritten marks]

Baixar Ficha Técnica

Licitante
Participante 11

Nome do documento	Ação
LOTE 03 - MADALENA.pdf	<input type="radio"/>

Edital: 2103.01/2024PESRPOBR | Lote: 3

Marca	Diversos
Data	08/04/2024 15:43:25.445
Prazo de Validade da Proposta	60 dias

Informações sobre preços e marcas

Produto	Quantidade	Unidade	Valor Inicial Unitário (Valor Inicial Global)	Valor Final Unitário (Valor Final Global)	Marca
1 LAMPA...	1000	Unidade	R\$ 95,07 (R\$ 95.070,00)	-	LUMANTI
2 LUMINÁ...	500	Unidade	R\$ 784,00 (R\$ 392.000,00)	-	ASTRALED
3 LUMINÁ...	500	Unidade	R\$ 940,16 (R\$ 470.080,00)	-	ASTRALED
4 LUMINÁ...	500	Unidade	R\$ 643,96 (R\$ 321.980,00)	-	ASTRALED
TOTAL DO LOTE			R\$ 1.279.130,00	-	

DECLARAÇÕES:

- Declaramos que cumprimos plenamente os requisitos de habilitação;
- Declaramos que estamos cientes e concordamos com as condições contidas no edital e seus anexos, bem como de que a proposta apresentada está em conformidade com o edital e que o valor ofertado compreende a integralidade dos custos para atendimento dos direitos trabalhistas assegurados na Constituição Federal, nas leis trabalhistas, nas normas infralegais, nas convenções coletivas de trabalho e nos termos de ajustamento de conduta vigentes na data de sua entrega em definitivo;
- Declaramos que não empregamos menor de 18 anos em trabalho noturno, perigoso ou insalubre e não empregamos menor de 16 anos, salvo menor, a partir de 14 anos, na condição de aprendiz, nos termos do artigo 7º, XXXIII, da Constituição;
- Declaramos que não possuímos, em nossa cadeia produtiva, empregados executando trabalho degradante ou forçado, observando o disposto nos incisos III e IV do art. 1º e no inciso III do art. 5º da Constituição Federal;
- Declaramos que cumprimos as exigências de reserva de cargos para pessoa com deficiência e para reabilitado da Previdência Social, previstas no art. 93 da Lei 8.213/1991.
- Declaramos que estamos enquadrados como microempresa, empresa de pequeno porte ou sociedade cooperativa e que cumprimos os requisitos estabelecidos no artigo 3º da Lei Complementar nº 123, de 2006, estando aptos a usufruir do tratamento favorecido estabelecido em seus arts. 42 a 49, observado o disposto nos §§ 1º ao 3º do art. 4º, da Lei n.º 14.133, de 2021.

R\$ 1.279.130,00

PROPOSTA DE PREÇOS

A COMISSÃO DE LICITAÇÃO DA PREFEITURA MUNICIPAL DE MADALENA/CE

PREGÃO DE Nº: 2103.01/2024-PE-SRP-OBRAS

OBJETO: REGISTRO DE PREÇO PARA FUTURA E EVENTUAL AQUISIÇÃO DE ITENS PARA A ILUMINAÇÃO PÚBLICA PARA ATENDER AS NECESSIDADES DA SECRETARIA DE OBRAS E SERVIÇOS URBANOS DO MUNICÍPIO DE MADALENA-CE.

LOTE 03									
ITEM	DESCRIÇÃO	UNID.	QTDE	MARCA	V. UNT.	V. UNT. EXT.	V. TOTAL	V. TOTAL EXT.	
1	LAMPADA LED SUPER BULBO, BASE E27, POTENCIA MÁXIMA DE 65W, TENSÃO 100-240 V, TEMPERATURA DE COR DE 4000 - 7000 K BRANCO, EFICIENCIA LUMINOSA MÍNIMA DE 80 LM/W, FLUXO LUMINOSO MÍNIMO 750 LM, VIDA UTIL MÍNIMA 25.000 H, FP MÍNIMO 0,92, TAMANHO MÁXIMO 117 X179 MM. MODELO COM CERTIFICAÇÃO INMETRO E PROCEL. RESISTENTE A ÁGUA.	Unidade	1000	LUMANTI	R\$ 95,07	noventa e cinco reais e sete centavos	R\$ 95.070,00	noventa e cinco mil e setenta reais	
2	LUMINÁRIA DE LED ILUMINAÇÃO PÚBLICA COB- POTÊNCIA MÁXIMA DE 150W, FLUXO LUMINOSO DE 30.000 LUMENS, CORPO EM ALUMÍNIO COM PINTURA ELETROSTÁTICA, DIÂMETRO BOCAL DE 6,5 CM, DIMENSÕES DE APROXIMADAMENTE 73X30 CM. COM FOTOCELULA (ASCENDIMENTO AUTOMÁTICO AO ANOITECER). TEMPERATURA DE COR 6000K - 6500K (BRANCO FRIO). RESISTENTE A ÁGUA.	Unidade	500	ASTRALED	R\$ 784,00	setecentos e oitenta e quatro reais	R\$ 392.000,00	trezentos e noventa e dois mil reais	
3	LUMINÁRIA DE LED ILUMINAÇÃO PÚBLICA COB - POTÊNCIA MÁXIMA DE 200W, FLUXO LUMINOSO DE 18.000 LUMENS, CORPO EM ALUMÍNIO, PINTURA ELETROSTÁTICA. DIMENSÕES DE APROXIMADAMENTE 80X24X8. COM FOTOCELULA (ASCENDIMENTO AUTOMÁTICO AO ANOITECER). TEMPERATURA DE COR 6000K - 6500K (BRANCO FRIO). RESISTENTE A ÁGUA.	Unidade	500	ASTRALED	R\$ 940,16	novecentos e quarenta reais e dezesseis centavos	R\$ 470.080,00	quatrocentos e setenta mil e oitenta reais	
4	LUMINÁRIA DE LED ILUMINAÇÃO PÚBLICA DE 100W SMD BRANCO FRIO, PINTURA ELETROSTÁTICA. COM FOTOCELULA (ASCENDIMENTO AUTOMÁTICO AO ANOITECER). TEMPERATURA DE COR 6000K - 6500K (BRANCO FRIO). RESISTENTE A ÁGUA.	Unidade	500	ASTRALED	R\$ 643,96	seiscentos e quarenta e três reais e noventa e seis centavos	R\$ 321.980,00	trezentos e vinte e um mil, novecentos e oitenta reais	
VALOR TOTAL DO LOTE 03							R\$ 1.279.130,00		
um milhão, duzentos e setenta e nove mil, cento e trinta reais									

1. LOCAL DO FORNECIMENTO: LOCAL DESIGNADO PELA SECRETARIA COMPETENTE
2. VALIDADE DA PROPOSTA: 120 (CENTO E VINTE) DIAS.
3. PRAZO DE VIGENCIA DO CONTRATO: CONFORME O EDITAL.
4. PRAZO DE ENTREGA: CONFORME O EDITAL.
5. TODAS AS DESPESAS, INCLUSIVE FRETES, IMPOSTOS ETC., ESTÃO INCLUIDOS NO PREÇO
6. O LICITANTE DECLARA QUE TEM O PLENO CONHECIMENTO, ACEITAÇÃO E CUMPRIRÁ TODAS AS OBRIGAÇÕES CONTIDAS NO ANEXO 1 - TERMO DE REFERENCIA DESTA EDITAL.

12/11/2024
13:03

7. PRAZO DE EXECUÇÃO: CONFORME O EDITAL.

8. QUE PARA FINS DE CUMPRIMENTO AO DISPOSTO NO INCISO XXXIII DO ART. 7º DA CONSTITUIÇÃO FEDERAL (INCISO V DO ART. 27 DA LEI 8.666/93), NÃO EMPREGA MENOR DE DEZOITO EM TRABALHO NOTURNO, PERIGOSO OU INSALUBRE E NÃO EMPREGA MENOR DE DEZEISSEIS ANOS.

9. CONDIÇÕES DE PAGAMENTO: MENSAL.

DECLARAMOS QUE TOMAMOS PLENO CONHECIMENTO DOS SERVIÇOS OBJETO DESTA LICITAÇÃO; QUE NÃO POSSUIMOS NENHUM FATOR IMPEDITIVO PARA PARTICIPAÇÃO DESTA LICITAÇÃO E QUE NOS SUBMETEMOS A TODAS AS CLAUSULAS E CONDIÇÕES PREVISTAS NESTE EDITAL, E QUE, NOS VALORES APRESENTADOS ACIMA, ESTÃO INCLUSOS TODOS OS TRIBUTOS, ENCARGOS TRABALHISTAS, PREVIDENCIÁRIOS, FISCAIS, TAXAS, DESLOCAMENTO DE PESSOAL, CUSTAS, DEMAIS DESPESAS QUE POSSAM INCIDIR SOBRE OS SERVIÇOS LICITADOS.

CASO NOS SEJA ADJUDICADO O OBJETO DA PRESENTE LICITAÇÃO, NOS COMPROMETEMOS A ASSINAR O CONTRATO NO PRAZO DETERMINADO NO DOCUMENTO DE CONVOCACÃO.

DECLARAMOS QUE CUMPRIMOS PLENAMENTE COM TODOS OS REQUISITOS DE HABILITAÇÃO E QUE NOSSA PROPOSTA ESTÁ EM TOTAL CONFORMIDADE COM AS EXIGÊNCIAS DO EDITAL.

DECLARAMOS AINDA, QUE, ESTAMOS ENQUADRADO DENTRO DO ART. 3º DA LEI COMPLEMENTAR 123 DE 14 DE DEZEMBRO DE 2006.

08 DE ABRIL DE 2024

08 DE ABRIL DE 2024

A COMISSÃO DE LICITAÇÃO
PREGÃO Nº 001/2024
OBJETO: ...

SECRETARIA MUNICIPAL DE EDUCAÇÃO

ITEM	DESCRIÇÃO
1	LÂMPADA LED SEM ALUMINUM TEMPERATURA DE 25.000 K EFICIÊNCIA LUMINOSA LUMENOSO MINI 25.000 K X179 MM. MODELO PROCEFF
2	LUMINÁRIA DE POTÊNCIA MÁXIMA 30.000 LUMENS PINTURA ELETROS CM; DIMENSÕES DE COM FOTOCÉLULA AO ANOITECER 6500K (BRANCO LUMINÁRIA DE POTÊNCIA MÁXIMA 18.000 LUMENS 30.000 LUMENS APROXIMADAMENTE (ASCENDIMENTOS) TERRA CRUDA FIBRO LUMINÁRIA DE POTÊNCIA MÁXIMA 18.000 LUMENS 30.000 LUMENS APROXIMADAMENTE (ASCENDIMENTOS) TERRA CRUDA FIBRO
3	LUMINÁRIA DE POTÊNCIA MÁXIMA 18.000 LUMENS 30.000 LUMENS APROXIMADAMENTE (ASCENDIMENTOS) TERRA CRUDA FIBRO
4	LUMINÁRIA DE POTÊNCIA MÁXIMA 18.000 LUMENS 30.000 LUMENS APROXIMADAMENTE (ASCENDIMENTOS) TERRA CRUDA FIBRO



Handwritten initials and a signature.

Baixar Ficha Técnica

Licitante
Participante 12

Nome do documento	Ação
FICHA TÉCNICA.pdf	<input type="radio"/>

Edital: 2103.01/2024PESRPOBR | Lote: 3

Marca: Diversos
 Data: 08/04/2024 | 15:59:05.777
 Prazo de Validade da Proposta: 60 dias

Informações sobre preços e marcas

Produto	Quantidade	Unidade	Valor Inicial Unitário (Valor Inicial Global)	Valor Final Unitário (Valor Final Global)	Marca
1 LAMPA...	1000	Unidade	R\$ 95,07 (R\$ 95.070,00)	-	KIAN
2 LUMINÁ...	500	Unidade	R\$ 784,00 (R\$ 392.000,00)	-	PERFECT LED
3 LUMINÁ...	500	Unidade	R\$ 940,16 (R\$ 470.080,00)	-	PERFECT LED
4 LUMINÁ...	500	Unidade	R\$ 643,96 (R\$ 321.980,00)	-	MTX
TOTAL DO LOTE			R\$ 1.279.130,00	-	

DECLARAÇÕES:

- Declaramos que cumprimos plenamente os requisitos de habilitação;
- Declaramos que estamos cientes e concordamos com as condições contidas no edital e seus anexos, bem como de que a proposta apresentada está em conformidade com o edital e que o valor ofertado compreende a integralidade dos custos para atendimento dos direitos trabalhistas assegurados na Constituição Federal, nas leis trabalhistas, nas normas infralegais, nas convenções coletivas de trabalho e nos termos de ajustamento de conduta vigentes na data de sua entrega em definitivo;
- Declaramos que não empregamos menor de 18 anos em trabalho noturno, perigoso ou insalubre e não empregamos menor de 16 anos, salvo menor, a partir de 14 anos, na condição de aprendiz, nos termos do artigo 7º, XXXIII, da Constituição;
- Declaramos que não possuímos, em nossa cadeia produtiva, empregados executando trabalho degradante ou forçado, observando o disposto nos incisos III e IV do art. 1º e no inciso III do art. 5º da Constituição Federal;
- Declaramos que cumprimos as exigências de reserva de cargos para pessoa com deficiência e para reabilitado da Previdência Social, previstas no art. 93 da Lei 8,213/1991.
- Declaramos que estamos enquadrados como microempresa, empresa de pequeno porte ou sociedade cooperativa que cumprimos os requisitos estabelecidos no artigo 3º da Lei Complementar nº 123, de 2006, estando aptos a usufruir do tratamento favorecido estabelecido em seus arts. 42 a 49, observado o disposto nos §§ 1º ao 3º do art. 4º, da Lei n.º 14.133, de 2021.

1 LUMINÁ...	500	Unidade	R\$ 643,96		
TOTAL DO LOTE			R\$ 1.279.130,00		

A
PREFEITURA MUNICIPAL DE MADALENA / CE
MODALIDADE: PREGÃO ELETRÔNICO Nº 2103.01/2024/2024
PROCESSO: 1203.02.01/2024
TIPO: MENOR PREÇO POR LOTE
DATA DA REALIZAÇÃO: 09/04/2024 – ÀS 8H00M

OBJETO: REGISTRO DE PREÇO PARA FUTURA EVENTUAL AQUISIÇÃO DE ITENS PARA A ILUMINAÇÃO PÚBLICA PARA ATENDER AS NECESSIDADES DA SECRETARIA DE OBRAS E SERVIÇOS URBANOS DO MUNICÍPIO DE MADALENA-CE, nas condições estabelecidas neste edital e seus anexos.

FICHA TÉCNICA

LOTE 1

ITEM	DESCRIÇÃO	UND	QTD	MARCA	V. UNIT.	V. TOTAL
1	1 ABRAÇADEIRA PARA POSTE DE CONCRETO DUPLO "T"	350	Unidade	OLIVO	R\$ 51,31	17.958,50
2	2 RELÉ FOTOELÉTRICA 1000W C/POTÊNCIA DE COMANDO: RESISTIVA 1000W; INDUTIVA 1200VA; CORRIGIDO 500VA	1000	Unidade	EXATRON	R\$ 45,57	45.570,00
3	3 PROJETOR EM LED 300W (TEMPERATURA DE COR 4000K)	50	Unidade	PERFECT LED	R\$ 319,60	15.980,00
4	4 BRAÇO METÁLICO DE 3/4, 1MTR P/LUMINARIA	1000	Unidade	JRC	R\$ 139,40	139.400,00
5	5 BRAÇO METÁLICO DE 2000MM (INCLUINDO FERRAGENS)	300	Unidade	JRC + ROMAGNOLE	R\$ 309,39	92.817,00
6	6 BRAÇO METÁLICO DE 3000MM (INCLUINDO FERRAGENS)	30	Unidade	JRC + ROMAGNOLE	R\$ 398,73	11.961,90
7	7 BRAÇO ORNAMENTAL SIMPLES, FIXADO EM SUPORTE, 2000MM	50	Unidade	JRC	R\$ 830,75	41.537,50
8	8 BRAÇO ORNAMENTAL DUPLO, FIXADO EM SUPORTE, 2000MM	100	Unidade	JRC	R\$ 1.109,38	110.938,00
9	9 PARAFUSO M16 EM AÇO GALVANIZADO, COMPRIMENTO = 250 MM, DIAMETRO = 16 MM, ROSCA MAQUINA, CABEÇA QUADRADA	1000	Unidade	ROMAGNOLE	R\$ 20,03	20.030,00
10	10 PARAFUSO M16 EM AÇO GALVANIZADO, COMPRIMENTO = 300 MM, DIAMETRO = 16 MM, ROSCA MAQUINA, CABEÇA QUADRADA	150	Unidade	ROMAGNOLE	R\$ 20,36	3.054,00
11	11 CABO ISOLADO PVC 750V 2,5 MM2	2000	Metro	ENERGY	R\$ 3,00	6.000,00
12	12 CABO ISOLADO PVC 750V 4 MM2	1000	Metro	ENERGY	R\$ 5,65	5.650,00
13	13 HASTE DE ATERRAMENTO COPPERWELD 5/8" x 2,40M	500	Unidade	CENTRO HASTE	R\$ 59,26	29.630,00
14	14 CONECTOR PARA CABO 10.0 MM2	2000	Unidade	INTELLI	R\$ 11,96	23.920,00
15	15 QUADRO DE MEDIÇÃO TRIFÁSICA EM POSTE (COMPLETO)	10	Unidade	TAF	R\$ 395,94	3.959,40
16	16 POSTE DE CONCRETO CIRCULAR, RESISTÊNCIA NOMINAL 400KG, H=12,00 M, PESO APROXIMADO 1.130 KG	50	Unidade	PADRE CÍCERO	R\$ 2.822,69	141.134,50
17	17 QUADRO DE MEDIÇÃO MONOFÁSICO EM POSTE (COMPLETO)	20	Unidade	TAF	R\$ 311,77	6.235,40
VALOR DO LOTE						715.776,20

LOTE 2

NR	DESCRIÇÃO	UND	QTD	MARCA	V. UM.	V. TOTAL
1	1 LAMPADA VAPOR METALICO, POTENCIA 70W, TENSÃO 220V, BASE: E27 TEMPERATURA DE COR: BRANCO QUENTE 5000K	2000	Unidade	OJROLUX	R\$ 82,79	165.580,00
2	2 LAMPADA VAPOR METALICO, POTENCIA 150W, TENSÃO 220V, BASE: E27 TEMPERATURA DE COR: BRANCO QUENTE 4500K	800	Unidade	OJROLUX	R\$ 94,42	75.536,00
3	3 LAMPADA VAPOR METALICO, POTENCIA 250W, TENSÃO 220V, BASE: E27 TEMPERATURA DE COR: BRANCO QUENTE 4500K	800	Unidade	OJROLUX	R\$ 92,74	74.192,00
4	4 LAMPADA VAPOR METALICO, POTENCIA 400W, TENSÃO 220V, BASE: E27 TEMPERATURA DE COR: BRANCO QUENTE 4500K	800	Unidade	OJROLUX	R\$ 123,23	98.584,00
5	5 REATOR 70W VAPOR SÓDIO/METALICO - PADRÃO ENCE	1600	Unidade	JRC	R\$ 93,37	149.392,00
6	6 REATOR 150W VAPOR SÓDIO/METALICO - PADRÃO ENCE	1600	Unidade	JRC	R\$ 109,53	175.248,00
7	7 REATOR 250W VAPOR SÓDIO/METALICO - PADRÃO ENCE	300	Unidade	JRC	R\$ 107,72	32.316,00
8	8 REATOR 400W VAPOR SÓDIO/METALICO - PADRÃO ENCE	200	Unidade	JRC	R\$ 146,58	29.316,00
VALOR DO LOTE						800.164,00

LOTE 3

NR	DESCRIÇÃO	UND	QTD	MARCA	V. UM.	V. TOTAL
1	1 LAMPADA LED SUPER BULBO, BASE E27, POTENCIA MÁXIMA DE 65W, TENSÃO 100-240V, TEMPERATURA DE COR DE 4000 - 7000 K BRANCO, EFICIENCIA LUMINOSA MÍNIMA DE 80 LM/W, FLUXO LUMINOSO MÍNIMO 750 LM, VIDA UTIL MÍNIMA 25.000 H, FP MÍNIMO 0,92, TAMANHO MÁXIMO 117 X 179 MM. MODELO COM CERTIFICAÇÃO INMETRO E PROCEL. RESISTENTE A ÁGUA.	1000	Unidade	KIAN	R\$ 95,07	95.070,00
2	2 LUMINÁRIA DE LED ILUMINAÇÃO PÚBLICA COB - POTÊNCIA MÁXIMA DE 150W, FLUXO LUMINOSO DE 30.000 LUMENS, CORPO EM ALUMÍNIO COM PINTURA ELETROSTÁTICA, DIÂMETRO BOCAL DE 6,5 CM, DIMENSÕES DE APROXIMADAMENTE 73X30 CM. COM FOTOCELULA (ASCENDIMENTO AUTOMÁTICO AO ANOITECER). TEMPERATURA DE COR 6000K - 6500K (BRANCO FRIO). RESISTENTE A ÁGUA.	500	Unidade	PERFECT LED	R\$ 784,00	392.000,00
3	3 LUMINÁRIA DE LED ILUMINAÇÃO PÚBLICA COB - POTÊNCIA MÁXIMA DE 200W, FLUXO LUMINOSO DE 18.000 LUMENS, CORPO EM ALUMÍNIO, PINTURA ELETROSTÁTICA. DIMENSÕES DE APROXIMADAMENTE 80X24X8. COM FOTOCELULA (ASCENDIMENTO AUTOMÁTICO AO ANOITECER). TEMPERATURA DE COR 6000K - 6500K (BRANCO FRIO). RESISTENTE A ÁGUA.	500	Unidade	PERFECT LED	R\$ 940,16	470.080,00
4	4 LUMINÁRIA DE LED ILUMINAÇÃO PÚBLICA DE 100W SMD BRANCO FRIO, PINTURA ELETROSTÁTICA. COM FOTOCELULA (ASCENDIMENTO AUTOMÁTICO AO ANOITECER). TEMPERATURA DE COR 6000K - 6500K (BRANCO FRIO). RESISTENTE A ÁGUA.	500	Unidade	MTX	R\$ 643,96	321.980,00
TOTAL DO LOTE						1.279.130,00
TOTAL GERAL						2.795.070,20

VALOR TOTAL POR EXTENSO: DOIS MILHÕES, SETECENTOS E NOVENTA E CINCO MIL, SETENTA REAIS E VINTE CENTAVOS

PREFEITURA MUNICIPAL DE MADALEIA
PROCESSO Nº 002/2017
TIPO: MENOR PREÇO GLOBAL
DATA DA RFB: 20/05/2017
OBJETO: REFORMA DA ILUMINAÇÃO PÚBLICA

ITEM	DESC	LOTE
1	1 ABR	1
2	2 PRE	2
3	3 PRO	3
4	4 BRA	4
5	5 BRA	5
6	6 BRA	6
7	7 BRA	7
8	8 BRA	8
9	9 PAR	9
10	10 PAR	10
11	11 CA	11
12	12 CA	12
13	13 CA	13
14	14 CA	14
15	15 CA	15



Validade da Proposta: O prazo de validade da proposta não será inferior a **90 (noventa) dias**, a contar da data de sua apresentação.

Prazo de entrega do objeto: - Será realizada a entrega dos produtos licitados, conforme necessidade da Prefeitura, nas quantidades previstas, em até **05 (cinco) dias úteis**;

Pagamento: O pagamento dos fornecimentos será efetuado em até **30 (trinta) dias** após o recebimento das Notas Fiscais, acompanhadas das requisições e/ou autorização de fornecimento, devendo estar tudo em conformidade com as mesmas;

Garantia: A garantia dos materiais é de **05 (cinco) anos**, a contar da emissão do recebimento definitivo

Declaramos, para todos os fins de direito, que cumprimos plenamente os requisitos de habilitação: e que nossa proposta está em conformidade com as exigências do instrumento convocatório (edital).

Declaramos: que a proposta foi elaborada de maneira independente; inclusive que não discutiu o seu teor com nenhum potencial participante do certame, assim como também não tomou conhecimento das propostas dos demais licitantes.

Declaramos, ainda, que estamos enquadradas no Regime de tributação de Microempresa e Empresa de Pequeno Porte, conforme estabelece o artigo 3º da Lei Complementar 123, de 14 de dezembro de 2006.

Declaramos, que nossos preços cotados já estão incluídas eventuais vantagens e/ou abatimentos, impostos, taxas e encargos sócias, obrigações trabalhistas, previdenciárias, fiscais e comerciais, assim como despesas com transportes e deslocamentos e outras quaisquer que incidam sobre o fornecimento.

Declaramos, Plena aceitação, por parte da licitante, das condições estabelecidas neste Edital e seus Anexos, bem como no dever de cumprilas, pagando por nossa conta todos os custos decorrentes da elaboração e apresentação de propostas.

Declaramos que examinamos, conhecemos e nos submetemos a todas as condições contidas no Edital deste pregão e seus anexos, bem como verificamos todas as especificações nele contidas, não havendo qualquer discrepância entre quaisquer informações e/ou documentos que dele fazemos parte, e estamos cientes de todas as condições que possam de qualquer forma influir nos custos, assim como de qualquer despesa relativa à realização integral de seu objeto, assumindo total responsabilidade pelas informações, erros ou omissões existentes nesta proposta.

Declaramos que, nos preços cotados, estão incluídos todos os custos necessários para a prestação do serviço objeto da presente licitação, bem como todos os materiais, equipamentos, impostos, encargos (trabalhistas, previdenciários, fiscais, comerciais, etc.), taxas, fretes, seguros, deslocamentos de pessoal, transporte, treinamento, garantia e quaisquer outros que incidam ou venham a incidir sobre o objeto licitado constante da proposta.

Declaramos, que até o recebimento da nota de empenho e/ou outro documento correspondente, esta proposta constituirá um compromisso de nossa parte, observada as condições do Edital.

Declaramos que não possui como sócio, parente e diretores, servidores da **PREFEITURA MUNICIPAL DE MADALENA / CE**, ou ainda cônjuge, companheiro ou parente até terceiro grau.

Nº	DESCRIÇÃO
1	1. LANCAMENTO DE CANTO
2	2. LANCAMENTO DE CANTO
3	3. LANCAMENTO DE CANTO
4	4. LANCAMENTO DE CANTO
5	5. LANCAMENTO DE CANTO
6	6. LANCAMENTO DE CANTO
7	7. LANCAMENTO DE CANTO
8	8. LANCAMENTO DE CANTO
	VALOR TOTAL

Nº	DESCRIÇÃO
1	1. LANCAMENTO DE CANTO
2	2. LANCAMENTO DE CANTO
3	3. LANCAMENTO DE CANTO
4	4. LANCAMENTO DE CANTO
5	5. LANCAMENTO DE CANTO
6	6. LANCAMENTO DE CANTO
7	7. LANCAMENTO DE CANTO
8	8. LANCAMENTO DE CANTO
	VALOR TOTAL



Baixar Ficha Técnica

Licitante

Participante 15

Nome do documento	Ação
FICHA TECNICA LOTE 03 MADALENA.pdf	<input type="radio"/>

Edital: 2103.01/2024PESRPOBR | Lote: 3

Marca

Diversos

Data

08/04/2024 | 17:20:53.312

Prazo de Validade da Proposta

60 dias

Informações sobre preços e marcas

Produto	Quantidade	Unidade	Valor Inicial Unitário (Valor Inicial Global)	Valor Final Unitário (Valor Final Global)	Marca
1 LAMPA...	1000	Unidade	R\$ 95,07 (R\$ 95.070,00)	-	ELGIN
2 LUMINÁ...	500	Unidade	R\$ 784,00 (R\$ 392.000,00)	-	AVANT
3 LUMINÁ...	500	Unidade	R\$ 940,16 (R\$ 470.080,00)	-	AVANT
4 LUMINÁ...	500	Unidade	R\$ 643,96 (R\$ 321.980,00)	-	AVANT
TOTAL DO LOTE			R\$ 1.279.130,00	-	

DECLARAÇÕES:

- Declaramos que cumprimos plenamente os requisitos de habilitação;
- Declaramos que estamos cientes e concordamos com as condições contidas no edital e seus anexos, bem como de que a proposta apresentada está em conformidade com o edital e que o valor ofertado compreende a integralidade dos custos para atendimento dos direitos trabalhistas assegurados na Constituição Federal, nas leis trabalhistas, nas normas infralegais, nas convenções coletivas de trabalho e nos termos de ajustamento de conduta vigentes na data de sua entrega em definitivo;
- Declaramos que não empregamos menor de 18 anos em trabalho noturno, perigoso ou insalubre e não empregamos menor de 16 anos, salvo menor, a partir de 14 anos, na condição de aprendiz, nos termos do artigo 7º, XXXIII, da Constituição;
- Declaramos que não possuímos, em nossa cadeia produtiva, empregados executando trabalho degradante ou forçado, observando o disposto nos incisos III e IV do art. 1º e no inciso III do art. 5º da Constituição Federal;
- Declaramos que cumprimos as exigências de reserva de cargos para pessoa com deficiência e para reabilitado da Previdência Social, previstas no art. 93 da Lei 8.213/1991.
- Declaramos que estamos enquadrados como microempresa, empresa de pequeno porte ou sociedade cooperativa e que cumprimos os requisitos estabelecidos no artigo 3º da Lei Complementar nº 123, de 2006, estando aptos a usufruir do tratamento favorecido estabelecido em seus arts. 42 a 49, observado o disposto nos §§ 1º ao 3º do art. 4º, da Lei nº 14.133, de 2021.

[Handwritten signatures and initials]

PROPOSTA DE PREÇOS

DESTINADO AO MUNICÍPIO DE MADALENA-CE
 PREGÃO ELETRÔNICO DE Nº: 2103.01/2024-PE-SRP-OBRAS
 OBJETO: REGISTRO DE PREÇO PARA FUTURA E EVENTUAL AQUISIÇÃO DE ITENS PARA A ILUMINAÇÃO PÚBLICA PARA ATENDER AS
 NECESSIDADES DA SECRETARIA DE OBRAS E SERVIÇOS URBANOS DO MUNICÍPIO DE MADALENA-CE.

LOTE 03								
ITEM	ESPECIFICAÇÃO	UND	QUANTIDADE	MARCA	VR UNITARIO	VR UNITARIO EXT	VR TOTAL	VR TOTAL EXT
1	1 LAMPADA LED SUPER BUIBO, BASE E27, POTENCIA MÁXIMA DE 65W, TENSÃO 100-240 V, TEMPERATURA DE COR DE 4000 - 7000 K BRANCO, EFICIENCIA LUMINOSA MÍNIMA DE 80 LM/W, FLUXO LUMINOSO MÍNIMO 750 LM, VIDA UTIL MÍNIMA 25.000 H, FP MÍNIMO 0,92, TAMANHO MÁXIMO 117 X179 MM. MODELO COM CERTIFICACAO INMETRO E PROCEL. RESISTENTE A ÁGUA.	Unidade	1000	ELGIN	R\$ 95,07	noventa e cinco reais e sete centavos	R\$ 95.070,00	noventa e cinco mil e setenta reais
2	2 LUMINÁRIA DE LED ILUMINAÇÃO PÚBLICA COB - POTÊNCIA MÁXIMA DE 150W, FLUXO LUMINOSO DE 30.000 LUMENS, CORPO EM ALUMÍNIO COM PINTURA ELETROSTÁTICA, DIÂMETRO BOCAL DE 6,5 CM, DIMENSÕES DE APROXIMADAMENTE 73X30 CM. COM FOTOCELULA (ASCENDIMENTO AUTOMÁTICO AO ANOITECER). TEMPERATURA DE COR 6000K - 6500K (BRANCO FRIO). RESISTENTE A ÁGUA.	Unidade	500	AVANT	R\$ 784,00	setecentos e oitenta e quatro reais	R\$ 392.000,00	trezentos e noventa e dois mil reais
3	3 LUMINÁRIA DE LED ILUMINAÇÃO PÚBLICA COB - POTÊNCIA MÁXIMA DE 200W, FLUXO LUMINOSO DE 18.000 LUMENS, CORPO EM ALUMÍNIO, PINTURA ELETROSTÁTICA. DIMENSÕES DE APROXIMADAMENTE 80X24X8. COM FOTOCELULA (ASCENDIMENTO AUTOMÁTICO AO ANOITECER). TEMPERATURA DE COR 6000K - 6500K (BRANCO FRIO). RESISTENTE A ÁGUA.	Unidade	500	AVANT	R\$ 940,16	novecentos e quarenta reais e dezessis centavos	R\$ 470.080,00	quatrocentos e setenta mil e oitenta reais
4	4 LUMINÁRIA DE LED ILUMINAÇÃO PÚBLICA DE 100W SMD BRANCO FRIO, PINTURA ELETROSTÁTICA. COM FOTOCELULA (ASCENDIMENTO AUTOMÁTICO AO ANOITECER). TEMPERATURA DE COR 6000K - 6500K (BRANCO FRIO). RESISTENTE A ÁGUA.	Unidade	500	AVANT	R\$ 643,96	seiscentos e quarenta e três reais e noventa e seis centavos	R\$ 321.980,00	trezentos e vinte e um mil, novecentos e oitenta reais
R\$ 1.279.130,00							um milhão, duzentos e nove mil, cento e trinta reais	

DECLARAMOS QUE NÃO EXISTEM FATOS QUE NOS IMPEÇAM DE PARTICIPAR DESTE PROCESSO LICITATÓRIO. ASSIM, ASSUMIMOS O COMPROMISSO DE BEM E FIELMENTE ATENDER AS EXIGÊNCIAS PARA A EXECUÇÃO DO OBJETO ABAIXO COTADO, CASO SEJAMOS PROCLAMADOS VENCEDORES.

DECLARAMOS QUE NÃO EXISTEM FATOS QUE NOS IMPEÇAM DE PARTICIPAR DESTE PROCESSO LICITATÓRIO. ASSIM, ASSUMIMOS O COMPROMISSO DE BEM E FIELMENTE ATENDER AS EXIGÊNCIAS PARA A EXECUÇÃO DO OBJETO ABAIXO COTADO, CASO SEJAMOS PROCLAMADOS VENCEDORES.

O LICITANTE DECLARA QUE TEM O PLENO CONHECIMENTO, ACEITAÇÃO E CUMPRIRÁ TODAS AS OBRIGAÇÕES CONTIDAS NO ANEXO I, PROJETO BÁSICO/TERMO DE REFERENCIA DESTE EDITAL.

INDEPENDENTE DE DECLARAÇÃO EXPRESSA, FICA SUBENTENDIDA QUE NO VALOR PROPOSTO ESTÃO INCLUIDAS TODAS AS DESPESAS NECESSÁRIAS DE FORNECIMENTO, INCLUSIVE AS RELACIONADAS COM:

- ENCARGOS SOCIAIS, TRABALHISTAS, PREVIDENCIÁRIOS E OUTROS;

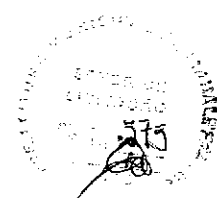



Licitante
Participante 16

Nome do documento	Ação
OUROLUX 65W.pdf	<input type="radio"/>

Edital: 2103.01/2024PESRPOBR | Lote: 3

Marca	Diversos
Data	08/04/2024 17:59:52.689
Prazo de Validade da Proposta	60 dias

Informações sobre preços e marcas

Produto	Quantidade	Unidade	Valor Inicial Unitário (Valor Inicial Global)	Valor Final Unitário (Valor Final Global)	Marca
1 LAMPA...	1000	Unidade	R\$ 95,07 (R\$ 95.070,00)	-	OUTOLUX/65W T E27
2 LUMINÁ...	500	Unidade	R\$ 784,00 (R\$ 392.000,00)	-	WBJ/150W
3 LUMINÁ...	500	Unidade	R\$ 940,16 (R\$ 470.080,00)	-	WBJ/200W
4 LUMINÁ...	500	Unidade	R\$ 643,96 (R\$ 321.980,00)	-	WBJ/100W
TOTAL DO LOTE			R\$ 1.279.130,00	-	

DECLARAÇÕES:

- Declaramos que cumprimos plenamente os requisitos de habilitação;
- Declaramos que estamos cientes e concordamos com as condições contidas no edital e seus anexos, bem como de que a proposta apresentada está em conformidade com o edital e que o valor ofertado compreende a integralidade dos custos para atendimento dos direitos trabalhistas assegurados na Constituição Federal, nas leis trabalhistas, nas normas infralegais, nas convenções coletivas de trabalho e nos termos de ajustamento de conduta vigentes na data de sua entrega em definitivo;
- Declaramos que não empregamos menor de 18 anos em trabalho noturno, perigoso ou insalubre e não empregamos menor de 16 anos, salvo menor, a partir de 14 anos, na condição de aprendiz, nos termos do artigo 7º, XXXIII, da Constituição;
- Declaramos que não possuímos, em nossa cadeia produtiva, empregados executando trabalho degradante ou forçado, observando o disposto nos incisos III e IV do art. 1º e no inciso III do art. 5º da Constituição Federal;
- Declaramos que cumprimos as exigências de reserva de cargos para pessoa com deficiência e para reabilitado da Previdência Social, previstas no art. 93 da Lei 8.213/1991.
- Declaramos que estamos enquadrados como microempresa, empresa de pequeno porte ou sociedade cooperativa e que cumprimos os requisitos estabelecidos no artigo 3º da Lei Complementar nº 123, de 2006, estando aptos a usufruir do tratamento favorecido estabelecido em seus arts. 42 a 49, observado o disposto nos §§ 1º ao 3º do art. 4º, da Lei n.º 14.133, de 2021.

4 LUMINÁ...	500	Unidade	R\$ 643,96	-	
TOTAL DO LOTE			R\$ 1.279.130,00	-	

DECLARAÇÕES:

- Declaramos que cumprimos plenamente os requisitos de habilitação;
- Declaramos que estamos cientes e concordamos com as condições contidas no edital e seus anexos, bem como de que a proposta apresentada está em conformidade com o edital e que o valor ofertado compreende a integralidade dos custos para atendimento dos direitos trabalhistas assegurados na Constituição Federal, nas leis trabalhistas, nas normas infralegais, nas convenções coletivas de trabalho e nos termos de ajustamento de conduta vigentes na data de sua entrega em definitivo;

(Handwritten signatures and marks)



OUR LUX®

FICHA TÉCNICA

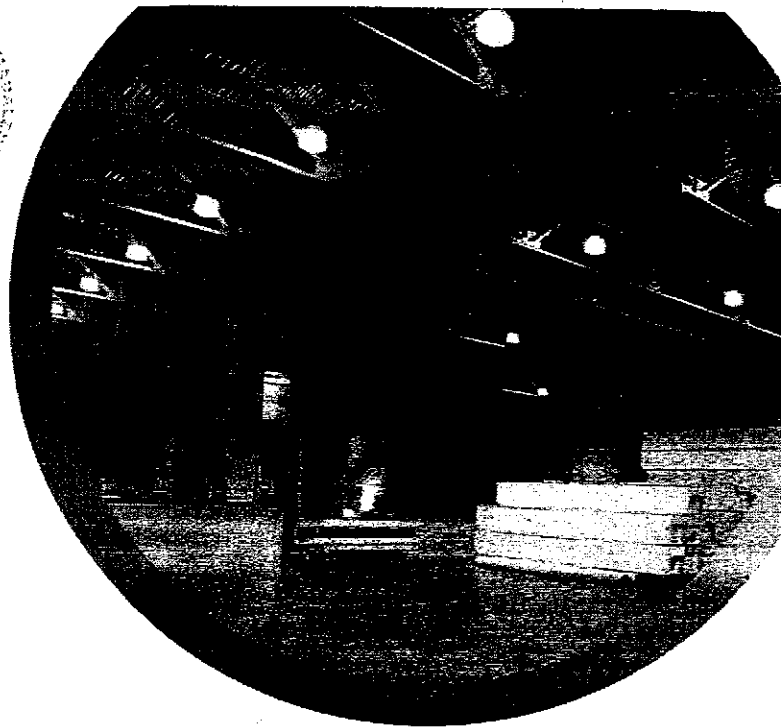



SUPERLED

ALTA POTÊNCIA MODELO T

Ideais para ambientes residenciais e comerciais, as SUPERLED ALTA POTÊNCIA T substituem as lâmpadas incandescentes e fluorescentes, sem perder seu efeito característico, com muito mais economia e durabilidade.



  /ourolux.official

 company/ourolux

OUROLUX.COM.BR



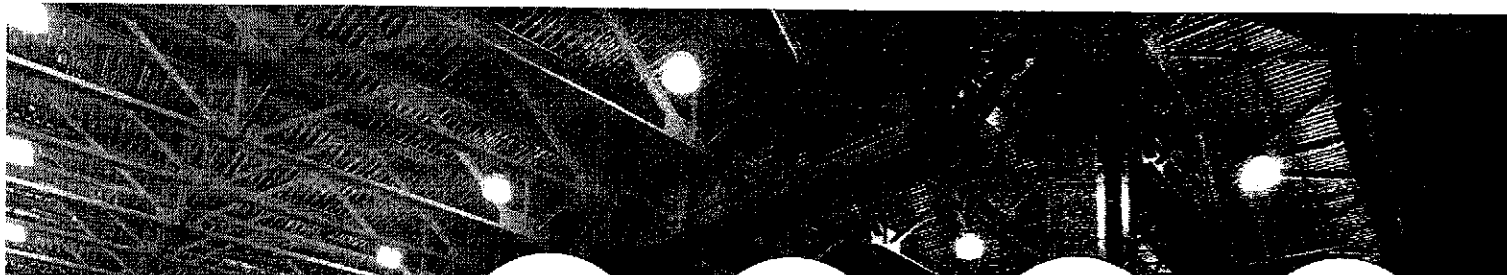

VIDA ÚTIL
25 MIL HORAS

GARANTIA
1 ANO

MULTITENSÃO

ECONOMIA
DE ENERGIA

DADOS TÉCNICOS

CÓD.	MODELO	POTÊNCIA	EQUIVALÊNCIA INC / CFL	TENSÃO	BASE	TEMP. COR	FLUX. LUMINOSO	EFICIÊNCIA	IRC	FACHO	CÓD. BAR. IND.
20381	T	65W	300W/84 W	100-240V	E27	6500K	5000 lm	80 lm/W	>80	200°	789832489471
20382	T	65W	300W/84 W	100-240V	E40	6500K	5000 lm	80 lm/W	>80	200°	7899771584794
20383	T	80W	380W/108 W	100-240V	E27	6500K	6400 lm	80 lm/W	>80	200°	789832489458
20384	T	90W	380W/108 W	100-240V	E40	6500K	6400 lm	80 lm/W	>80	200°	7899771584007
20385	T	100W	480W/132 W	100-240V	E27	6500K	8000 lm	80 lm/W	>80	200°	789832489475
20386	T	100W	480W/132 W	100-240V	E40	6500K	8000 lm	80 lm/W	>80	200°	7899771584014
20387	T	120W	600W/167 W	100-240V	E27	6500K	10000 lm	80 lm/W	>80	200°	7899771584137
20388	T	120W	600W/167 W	100-240V	E40	6500K	10000 lm	80 lm/W	>80	200°	7899771584144
20378A	T	28W	240W/69W	100-240V	E40	6500K	3200 lm	80 lm/W	>80	200°	789977158443A
20379A	T	35W	190W/54W	100-240V	E40	6500K	4000 lm	80 lm/W	>80	200°	7899771584441

BENEFÍCIOS

- Corpo em alumínio;
- Alta eficiência;
- Driver interno isolado;
- Design moderno;
- Não emite raios ultravioleta;
- Baixo consumo de energia.



Imagem Ilustrativa*

DIMENSÕES

COD.	DIMENSÕES D x A (mm)±5
20381	124X124X240
20382	124X124X240
20383	143X143X210
20384	143X143X226
20385	143X143X220
20386	143X143X236
20387	143X143X220
20388	143X143X236
20378A	103X103X167
20379A	120X120X192

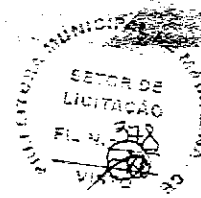
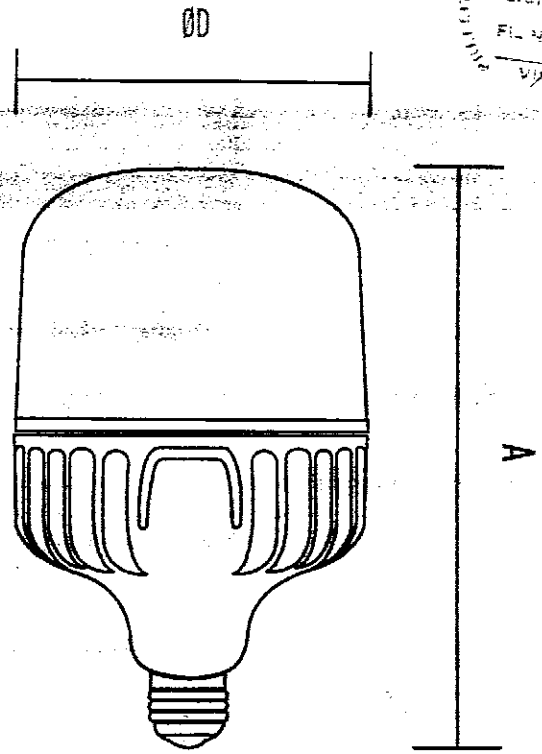

CAIXA MASTER ALTA POTÊNCIA T

COD.	QNT. / CAIXA	CX. MASTER TAM. (PxLxA - cm)	COD. BAR. MASTER
20381	06 und.	39,7 X 26,8 X 26	17898324009478
20382	06 und.	39,7 X 26,8 X 26	17899771503991
20383	06 und.	45,4 X 30,6 X 23	17898324009485
20384	06 und.	45,4 X 30,6 X 24,6	17899771504004
20385	06 und.	45,4 X 30,6 X 24	17898324009492
20386	06 und.	45,4 X 30,6 X 25,6	17899771504011
20387	06 und.	45,4 X 30,6 X 24	17899771504134
20388	06 und.	45,4 X 30,6 X 25,6	17899771504141
20378A	10 und.	52 X 22,5 X 10,5	17899771504431
20379A	10 und.	62 X 26 X 21,5	17899771504448



Imagem Ilustrativa*

Baixar Ficha Técnica

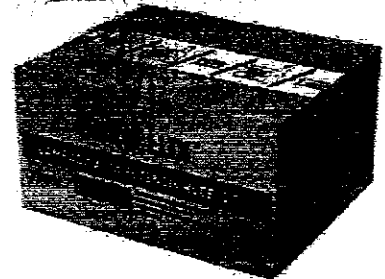

Licitante
Participante 18

Nome do documento	Ação
PROPOSTA.pdf	<input type="radio"/>

Edital: 2103.01/2024PESRPOBR | Lote: 3



Marca SOLVER
 Data 09/04/2024 | 06:51:10.237
 Prazo de Validade da Proposta 60 dias

Informações sobre preços e marcas

Produto	Quantidade	Unidade	Valor Inicial Unitário (Valor Inicial Global)	Valor Final Unitário (Valor Final Global)	Marca
1 LAMPA...	1000	Unidade	R\$ 95,07 (R\$ 95.070,00)	-	SOLVER
2 LUMINÁ...	500	Unidade	R\$ 784,00 (R\$ 392.000,00)	-	SOLVER
3 LUMINÁ...	500	Unidade	R\$ 940,16 (R\$ 470.080,00)	-	SOLVER
4 LUMINÁ...	500	Unidade	R\$ 643,96 (R\$ 321.980,00)	-	SOLVER
TOTAL DO LOTE			R\$ 1.279.130,00	-	

DECLARAÇÕES:

- Declaramos que cumprimos plenamente os requisitos de habilitação;
- Declaramos que estamos cientes e concordamos com as condições contidas no edital e seus anexos, bem como de que a proposta apresentada está em conformidade com o edital e que o valor ofertado compreende a integralidade dos custos para atendimento dos direitos trabalhistas assegurados na Constituição Federal, nas leis trabalhistas, nas normas infralegais, nas convenções coletivas de trabalho e nos termos de ajustamento de conduta vigentes na data de sua entrega em definitivo;
- Declaramos que não empregamos menor de 18 anos em trabalho noturno, perigoso ou insalubre e não empregamos menor de 16 anos, salvo menor, a partir de 14 anos, na condição de aprendiz, nos termos do artigo 7º, XXXIII, da Constituição;
- Declaramos que não possuímos, em nossa cadeia produtiva, empregados executando trabalho degradante ou forçado, observando o disposto nos incisos III e IV do art. 1º e no inciso III do art. 5º da Constituição Federal;
- Declaramos que cumprimos as exigências de reserva de cargos para pessoa com deficiência e para reabilitado da Previdência Social, previstas no art. 93 da Lei 8.213/1991.
- Declaramos que estamos organizados em cooperativa e que cumprimos os requisitos estabelecidos no artigo 16 da Lei nº 14.133, de 2021.
- Declaramos que estamos enquadrados como microempresa, empresa de pequeno porte ou sociedade cooperativa e que cumprimos os requisitos estabelecidos no artigo 3º da Lei Complementar nº 123, de 2006, estando aptos a usufruir do tratamento favorecido estabelecido em seus arts. 42 a 49, observado o disposto nos §§ 1º ao 3º do art. 4º, da Lei n.º 14.133, de 2021.

(Handwritten signatures and marks)

À PREFEITURA MUNICIPAL DE MADALENA-CE
 SETOR DE LICITAÇÕES
 PREGÃO ELETRÔNICO Nº 2103.01/2024PE/2024

OBJETO DA LICITAÇÃO: REGISTRO DE PREÇO PARA FUTURA E EVENTUAL AQUISIÇÃO DE ITENS PARA A ILUMINAÇÃO PÚBLICA PARA ATENDER AS NECESSIDADES DA SECRETARIA DE OBRAS E SERVIÇOS URBANOS DO MUNICÍPIO DE MADALENA-CE.

LOTES/ITENS:

Nº	ESPECIFICAÇÃO DO ITEM	UNIDADE	QUANTIDADE	VALOR UNITÁRIO R\$	VALOR TOTAL R\$	MARCA
1	ABRAÇADERIRA PARA POSTE DE CONCRETO DUPLO "T"	UND	350	R\$ 51,31	R\$ 17.958,50	BELGO
2	RELÉ FOTOELETRICA 1000W C/POTÊNCIA DE COMANDO: RESISTIVA 1000W; INDUTIVA 1200VA; CORRIGIDO 500VA	UND	1000	R\$ 45,57	R\$ 45.570,00	BELGO
3	PROJETOR EM LED 300W (TEMPERATURA DE COR 4000K)	UND	50	R\$ 319,60	R\$ 15.980,00	BELGO
4	BRAÇO METALICO DE ¾, 1MTR P/LUMINARIA	UND	1000	R\$ 139,40	R\$ 139.400,00	BELGO
5	BRAÇO METALICO DE 2000MM (INCLUINDO FERRAGENS)	UND	300	R\$ 309,39	R\$ 92.817,00	BELGO
6	BRAÇO METALICO DE 3000MM (INCLUINDO FERRAGENS)	UND	30	R\$ 398,73	R\$ 11.961,90	BELGO
7	BRAÇO ORNAMENTAL SIMPLES, FIXADO EM SUPORTE 2000MM	UND	50	R\$ 830,75	R\$ 41.537,50	BELGO
8	BRAÇO ORNAMENTAL DUPLO, FIXADO EM SUPORTE 2000MM	UND	100	R\$ 1.109,38	R\$ 110.938,00	BELGO
9	PARAFUSO M16 EM AÇO GALVANIZADO COMPRIMENTO = 250 MM, DIAMETRO = 16 MM, ROSCA MAQUINA, CABEÇA QUADRADA	UND	1000	R\$ 20,03	R\$ 20.030,00	BELGO
10	PARAFUSO M16 EM AÇO GALVANIZADO COMPRIMENTO = 300 MM, DIAMETRO = 16 MM, ROSCA MAQUINA, CABEÇA QUADRADA	UND	350	R\$ 51,31	R\$ 17.958,50	BELGO
		UND	150	R\$ 20,36	R\$ 3.054,00	BELGO
11	CABO ISOLADO PVC 750V 2,5 MM2	UND	2000	R\$ 3,00	R\$ 6.000,00	MEGATRON
12	CABO ISOLADO PVC 750V 4 MM2	UND	1000	R\$ 5,65	R\$ 5.650,00	MEGATRON
13	HASTE DE ATERRAMENTO COPERWELD 5/8" x 2,40M	UND	500	R\$ 59,26	R\$ 29.630,00	OLIVO
14	CONECTOR PARA CABO 10,0 MM2	UND	2000	R\$ 11,96	R\$ 23.920,00	SOLVER
15	QUADRO DE MEDÇÃO TRIFASICA EM POSTE (COMPLETO)	UND	10	R\$ 395,94	R\$ 3.959,40	SOLVER
16	POSTE DE DE CONCRETO CIRCULAR, RESISTÊNCIA NOMINAL 400KG, H=12,00 M, PESO APROXIMADO 1130KG	UND	50	R\$ 2.822,69	R\$ 141.134,50	SOLVER
17	QUADRO DE MEDÇÃO MONOFASICO EM POSTE (COMPLETO)	UND	20	R\$ 311,77	R\$ 6.235,40	SOLVER
VALOR LOTE					R\$ 715.776,20	

10	PARAFUSO M16 EM AÇO GALVANIZADO COMPRIMENTO = 300 MM, DIAMETRO = 16 MM, ROSCA MAQUINA, CABEÇA QUADRADA	UND	150	R\$ 20,36	R\$ 3.054,00	BELGO
----	--	-----	-----	-----------	--------------	-------

17	QUADRO DE MEDIÇÃO MONOFÁSICO EM POSTE (COMPLETO)	UND	20	R\$	311,77	R\$	6.235,40	SOLVER
VALOR LOTE						R\$	718.776,20	

SETOR DE LICITAÇÃO
FL. N. 301
VISTO

LOTE 02							
Nº	ESPECIFICAÇÃO DO ITEM	UNIDADE	QUANTIDADE	VALOR UNITÁRIO R\$	VALOR TOTAL R\$	MARCA	
1	LAMPADA VAPOR METALICO, POTENCIA 70W, TENSÃO 220V, BASE E27 TEMPERATURA DE COR: BRANCO QUENTE 5000K	UND	2000	R\$ 82,79	R\$ 165.580,00	SOLVER	
2	LAMPADA VAPOR METALICO, POTENCIA 150W, TENSÃO 220V, BASE E27 TEMPERATURA DE COR: BRANCO QUENTE 4500K	UND	800	R\$ 94,42	R\$ 75.536,00	SOLVER	
3	LAMPADA VAPOR METALICO, POTENCIA 250W, TENSÃO 220V, BASE: E27 TEMPERATURA DE COR: BRANCO QUENTE 4500K	UND	800	R\$ 92,74	R\$ 74.192,00	SOLVER	
4	LAMPADA VAPOR METALICO, POTENCIA 400W, TENSÃO 220V, BASE: E27 TEMPERATURA DE COR: BRANCO QUENTE 4500K	UND	800	R\$ 123,23	R\$ 98.584,00	SOLVER	
5	REATOR 70W VAPOR SÓDIO/METALICO - PADRÃO ENCE	UND	1600	R\$ 93,37	R\$ 149.392,00	SOLVER	
6	REATOR 150W VAPOR SÓDIO/METALICO - PADRÃO ENCE	UND	1600	R\$ 109,53	R\$ 175.248,00	SOLVER	
7	REATOR 250W VAPOR SÓDIO/METALICO - PADRÃO ENCE	UND	300	R\$ 107,72	R\$ 32.316,00	SOLVER	
8	REATOR 400W VAPOR SÓDIO/METALICO - PADRÃO ENCE	UND	200	R\$ 146,58	R\$ 29.316,00	SOLVER	
VALOR LOTE					R\$	800.164,00	

LOTE 03							
Nº	ESPECIFICAÇÃO DO ITEM	UNIDADE	QUANTIDADE	VALOR UNITÁRIO R\$	VALOR TOTAL R\$	MARCA	
1	LAMPADA LED SUPER BULBO, BASE E27, POTENCIA MÁXIMA DE 65W, TENSÃO 100-240 V, TEMPERATURA DE COR DE 4000-7000 K BRANCO, EFICIENCIA LUMINOSA MÍNIMA DE 80 LMW, FLUXO LUMINOSO MÍNIMO 750 LM, VIDA UTIL MÍNIMA 25.000 H, FP MÍNIMO 0,92, TAMANHO MÁXIMO 117 X179 MM. MODELO COM CERTIFICAÇÃO INMETRO E PROCEL. RESISTENTE A ÁGUA.	UND	1000	R\$ 95,07	R\$ 95.070,00	SOLVER	
2	LUMINARIA DE LED ILUMINAÇÃO PÚBLICA COB- POTÊNCIA MÁXIMA DE 150W, FLUXO LUMINOSO DE 30.000 LUMENS, CORPO EM ALUMINIO COM PINTURA ELETROSTÁTICA, DIÂMETRO BOCAL DE 6,5 CM, DIMENSÕES DE APROXIMADAMENTE 73X30 CM. COM FOTOCELULA (ASCENDIMENTO AUTOMÁTICO AO ANOITECER). TEMPERATURA DE COR 6000K 6500K (BRANCO FRIO). RESISTENTE A ÁGUA.	UND	500	R\$ 784,00	R\$ 392.000,00	SOLVER	

1	LAMPADA LED SUPER BULBO, BASE E27, POTENCIA MÁXIMA DE 65W, TENSÃO 100-240 V, TEMPERATURA DE COR DE 4000-7000 K BRANCO, EFICIENCIA LUMINOSA MÍNIMA DE 80 LMW, FLUXO LUMINOSO MÍNIMO 750 LM, VIDA UTIL MÍNIMA 25.000 H, FP MÍNIMO 0,92, TAMANHO MÁXIMO 117 X179 MM. MODELO COM CERTIFICAÇÃO INMETRO E PROCEL. RESISTENTE A ÁGUA.	UND	1000	R\$ 95,07	R\$ 95.070,00	SOLVER	
---	--	-----	------	-----------	---------------	--------	--

3	LUMINARIA DE LED ILUMINAÇÃO PÚBLICA COB POTÊNCIA MÁXIMA DE 200W, FLUXO LUMINOSO DE 18.000 LUMENS, CORPO EM ALUMÍNIO, PINTURA ELETROSTÁTICA, DIMENSÕES DE APROXIMADAMENTE U 80X24X8. COM FOTOCELULA (ASCENDIMENTO AUTOMÁTICO AO ANOITECER). TEMPERATURA DE COR 6000K-6500K (BRANCO FRIO). RESISTENTE A ÁGUA.	UND	500	R\$	940,16	R\$	470.080,00	SOLVER
4	LUMINARIA DE LED ILUMINAÇÃO PÚBLICA DE 100W SMD BRANCO FRIO, PINTURA ELETROSTÁTICA, COM FOTOCELULA (ASCENDIMENTO AUTOMÁTICO AO ANOITECER). TEMPERATURA DE COR 6000K 6500K (BRANCO FRIO). RESISTENTE A ÁGUA	UND	500	R\$	643,96	R\$	321.980,00	SOLVER
						VALOR LOTE	R\$	1.279.130,00
						VALOR TOTAL	R\$	2.795.070,20

VALOR TOTAL E POR EXTENSO: R\$ 2.795.070,20 (DOIS MILHÕES E SETECENTOS E NOVENTA E CINCO MIL E SETENTA REAIS E VINTE CENTAVOS)

VALIDADE DA PROPOSTA: 60 (SESSENTA) DIAS.

PRAZO DE EXECUÇÃO: CONFORME EDITAL.

PRAZO E LOCAL DE ENTREGA: OS PRODUTOS SERÃO ENTREGUES EM ATÉ 05 (CINCO) DIAS,

A CONTAR DA EMISSÃO DA ORDEM DE COMPRA, NOS LOCAIS DETERMINADOS PELA CONTRATANTE.

ANOITECER; TEMPERATURA DE COR

O LICITANTE DECLARA QUE TEM O PLENO CONHECIMENTO, ACEITAÇÃO E CUMPRIRÁ TODAS AS

OBRIGAÇÕES CONTIDAS NO ANEXO I — PROJETO BÁSICO/TERMO DE REFERÊNCIA DESTA EDITAL.

DECLARAMOS AINDA, QUE NÃO OCORREU FATO QUE NOS IMPEÇA DE PARTICIPAR DA MENCIONADA LICITAÇÃO.

PÚBLICA DE 100W SMD BRANCO

QUE CUMPRIMOS PLENAMENTE TODOS OS REQUISITOS DE HABILITAÇÃO E QUE NOSSA PROPOSTA ESTÁ EM CONFORMIDADE COM AS EXIGÊNCIAS DO INSTRUMENTO CONVOCATÓRIO;

INDEPENDENTE DE DECLARAÇÃO EXPRESSA, FICA SUBENTENDIDA QUE NO VALOR PROPOSTO ESTÃO INCLuíDAS TODAS AS

DESPESAS NECESSÁRIAS AO FORNECIMENTO, INCLUSIVE AS RELACIONADAS COM:

- ENCARGOS SOCIAIS, TRABALHISTAS, PREVIDENCIÁRIOS E OUTROS;
 - TRIBUTOS, TAXAS E TARIFAS, EMOLUMENTOS, LICENÇAS, ALVARÁS, MULTAS OU QUALQUER INFRAÇÕES;
 - SEGUROS EM GERAL, DA INFORTUNÍSTICA E DE RESPONSABILIDADE CIVIL PARA QUAISQUER DANOS E PREJUÍZOS CAUSADOS
- À CONTRATANTE E/OU A TERCEIROS, GERADOS DIRETA OU INDIRETAMENTE PELO FORNECIMENTO.

VALIDADE DA PROPOSTA: 60 (SESSENTA) DIAS.

PRAZO DE INÍCIO DE FORNECIMENTO/EXECUÇÃO DOS SERVIÇOS DE ACORDO COM O ESTABELECIDO NO TERMO DE REFERÊNCIA (ANEXO I) DO EDITAL DESSE PROCESSO.

A CONTAR DA EMISSÃO DA ORDEM DE COMPRA, NOS LOCAIS DETERMINADOS PELA CONTRATANTE.

O LICITANTE DECLARA QUE TEM O PLENO CONHECIMENTO, ACEITAÇÃO E CUMPRIRÁ TODAS AS

DECLARAMOS AINDA, QUE NÃO OCORREU FATO QUE NOS IMPEÇA DE PARTICIPAR DA MENCIONADA LICITAÇÃO.

QUE CUMPRIMOS PLENAMENTE TODOS OS REQUISITOS DE HABILITAÇÃO E QUE NOSSA PROPOSTA ESTÁ EM CONFORMIDADE COM AS EXIGÊNCIAS DO INSTRUMENTO CONVOCATÓRIO.

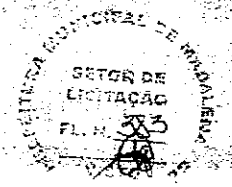

09 DE ABRIL DE 2024.

CONSTITUINDO A FUNDACÃO MUNICIPAL DE LICITAÇÃO E REGISTRO DE PREÇOS, COM
FUNÇÃO DE FISCALIAÇÃO DE PREÇOS, E DE LICITAÇÃO DE MATERIAIS, SERVIÇOS E
OBRAS DE MANUTENÇÃO, E DE LICITAÇÃO DE MATERIAIS, SERVIÇOS E OBRAS DE

CONSTRUÇÃO, E DE LICITAÇÃO DE MATERIAIS, SERVIÇOS E OBRAS DE
REPARAÇÃO, E DE LICITAÇÃO DE MATERIAIS, SERVIÇOS E OBRAS DE
RECONSTRUÇÃO, E DE LICITAÇÃO DE MATERIAIS, SERVIÇOS E OBRAS DE
RECONSTRUÇÃO, E DE LICITAÇÃO DE MATERIAIS, SERVIÇOS E OBRAS DE

Handwritten initials or signature marks.

384

Baixar Ficha Técnica

Licitante
Participante 20

Nome do documento	Ação
PROPOSTA.pdf	<input type="radio"/>

Edital: 2103.01/2024PESRPOBR | Lote: 3

Marca s/m
Data 09/04/2024 | 07:27:45.593
Prazo de Validade da Proposta 60 dias

Informações sobre preços e marcas

Produto	Quantidade	Unidade	Valor Inicial Unitário (Valor Inicial Global)	Valor Final Unitário (Valor Final Global)	Marca
1 LAMPA...	1000	Unidade	R\$ 95,07 (R\$ 95.070,00)	-	s/m
2 LUMINÁ...	500	Unidade	R\$ 784,00 (R\$ 392.000,00)	-	s/m
3 LUMINÁ...	500	Unidade	R\$ 940,16 (R\$ 470.080,00)	-	s/m
4 LUMINÁ...	500	Unidade	R\$ 643,96 (R\$ 321.980,00)	-	s/m
TOTAL DO LOTE			R\$ 1.279.130,00	-	

DECLARAÇÕES:

Edital: 2103.01/2024PESRPOBR | Lote: 3
Declaramos que cumprimos plenamente os requisitos de habilitação;

- Declaramos que estamos cientes e concordamos com as condições contidas no edital e seus anexos, bem como de que a proposta apresentada está em conformidade com o edital e que o valor ofertado compreende a integralidade dos custos para atendimento dos direitos trabalhistas assegurados na Constituição Federal, nas leis trabalhistas, nas normas infralegais, nas convenções coletivas de trabalho e nos termos de ajustamento de conduta vigentes na data de sua entrega em definitivo;
- Declaramos que não empregamos menor de 18 anos em trabalho noturno, perigoso ou insalubre e não empregamos menor de 16 anos, salvo menor, a partir de 14 anos, na condição de aprendiz, nos termos do artigo 7º, XXXIII, da Constituição;
- Declaramos que não possuímos, em nossa cadeia produtiva, empregados executando trabalho degradante ou forçado, observando o disposto nos incisos III e IV do art. 1º e no inciso III do art. 5º da Constituição Federal;
- Declaramos que cumprimos as exigências de reserva de cargos para pessoa com deficiência e para reabilitado da Previdência Social, previstas no art. 93 da Lei 8.213/1991.
- Declaramos que estamos organizados em cooperativa e que cumprimos os requisitos estabelecidos no artigo 16 da Lei nº 14.133, de 2021.
- Declaramos que estamos enquadrados como microempresa, empresa de pequeno porte ou sociedade cooperativa e que cumprimos os requisitos estabelecidos no artigo 3º da Lei Complementar nº 123, de 2006, estando aptos a usufruir do tratamento favorecido estabelecido em seus arts. 42 a 49, observado o disposto nos §§ 1º ao 3º do art. 4º, da Lei n.º 14.133, de 2021.

TOTAL DO LOTE R\$ 1.279.130,00

DECLARAÇÕES:

Declaramos que cumprimos plenamente os requisitos de habilitação;

- Declaramos que estamos cientes e concordamos com as condições contidas no edital e seus anexos, bem como de que a proposta apresentada está em conformidade com o edital e que o valor ofertado compreende a integralidade dos custos para atendimento dos direitos trabalhistas assegurados na Constituição Federal, nas leis trabalhistas, nas normas infralegais, nas convenções coletivas de trabalho e nos termos de ajustamento de conduta vigentes na data de sua entrega em definitivo;

MUNICÍPIO MUNICIPAL DE MADALENA
DETOR DE LICITACAO
PL. N. 225
VISTO

storage.googleapis.com/saia-dispute-bucket-prod/fores/NLzImNFhMbUzrFDmU7Gw/1712638455529/P8CPOSTApdf/F8googleAccessId=Freease-adminsdsk-wax0%40bmmet...
storage.googleapis.com
BANKNET
P8CPOSTApdf
Freease-adminsdsk-wax0%40bmmet...

Erro
Falha ao carregar documento PDF.
Recarregar

Handwritten marks and signatures at the bottom of the page.

Baixar Ficha Técnica

Licitante
Participante 19

Nome do documento	Ação
FICHA TECNICA.pdf	<input type="radio"/>

Edital: 2103.01/2024PESRPOBR Lote: 3	
Marca	AVANT
Data	09/04/2024 07:43:05.37
Prazo de Validade da Proposta	60 dias

Informações sobre preços e marcas					
Produto	Quantidade	Unidade	Valor Inicial Unitário (Valor Inicial Global)	Valor Final Unitário (Valor Final Global)	Marca
1 LAMPA...	1000	Unidade	R\$ 95,07 (R\$ 95.070,00)	-	AVANT
2 LUMINÁ...	500	Unidade	R\$ 784,00 (R\$ 392.000,00)	-	AVANT
3 LUMINÁ...	500	Unidade	R\$ 940,16 (R\$ 470.080,00)	-	AVANT
4 LUMINÁ...	500	Unidade	R\$ 643,96 (R\$ 321.980,00)	-	AVANT
TOTAL DO LOTE			R\$ 1.279.130,00	-	

DECLARAÇÕES:

- Declaramos que cumprimos plenamente os requisitos de habilitação;
- Declaramos que estamos cientes e concordamos com as condições contidas no edital e seus anexos, bem como de que a proposta apresentada está em conformidade com o edital e que o valor ofertado compreende a integralidade dos custos para atendimento dos direitos trabalhistas assegurados na Constituição Federal, nas leis trabalhistas, nas normas infralegais, nas convenções coletivas de trabalho e nos termos de ajustamento de conduta vigentes na data de sua entrega em definitivo;
- Declaramos que não empregamos menor de 18 anos em trabalho noturno, perigoso ou insalubre e não empregamos menor de 16 anos, salvo menor, a partir de 14 anos, na condição de aprendiz, nos termos do artigo 7º, XXXIII, da Constituição;
- Declaramos que não possuímos, em nossa cadeia produtiva, empregados executando trabalho degradante ou forçado, observando o disposto nos incisos III e IV do art. 1º e no inciso III do art. 5º da Constituição Federal;
- Declaramos que cumprimos as exigências de reserva de cargos para pessoa com deficiência e para reabilitado da Previdência Social, previstas no art. 93 da Lei 8.213/1991.
- Declaramos que estamos organizados em cooperativa e que cumprimos os requisitos estabelecidos no artigo 16 da Lei nº 14.133, de 2021.
- Declaramos que estamos enquadrados como microempresa, empresa de pequeno porte ou sociedade cooperativa e que cumprimos os requisitos estabelecidos no artigo 3º da Lei Complementar nº 123, de 2006, estando aptos a usufruir do tratamento favorecido estabelecido em seus arts. 42 a 49, observado o disposto nos §§ 1º ao 3º do art. 4º, da Lei n.º 14.133, de 2021.

TOTAL DO LOTE R\$ 1.279.130,00

DECLARAÇÕES:

- Declaramos que cumprimos plenamente os requisitos de habilitação;
- Declaramos que estamos cientes e concordamos com as condições contidas no edital e seus anexos, bem como de que a proposta apresentada está em conformidade com o edital e que o valor ofertado compreende a integralidade dos custos para atendimento dos direitos trabalhistas assegurados na Constituição Federal, nas leis trabalhistas, nas normas infralegais, nas convenções coletivas de trabalho e nos termos de ajustamento de conduta vigentes na data de sua entrega em definitivo;

387
08

PROPOSTA DE PREÇOS

**A PREFEITURA MUNICIPAL DE MADALENA/CE COMISSÃO PERMANENTE DE LICITAÇÃO
PREGÃO ELETRÔNICO Nº 2103.01/2024-PE-SRP-OBRAS**

Apresentamos a presente proposta abaixo em conformidade com o termo de referência do edital.

Nesta oportunidade declaramos está ciente e concorda com as condições contidas no Edital e seus anexos, bem como de que a proposta apresentada compreende a integralidade dos custos para atendimento dos direitos trabalhistas assegurados na Constituição Federal, nas leis trabalhistas, nas normas infralegais, nas convenções coletivas de trabalho e nos termos de ajustamento de conduta vigentes na data de sua entrega em definitivo e que cumpre plenamente os requisitos de habilitação definidos no instrumento convocatório; **Declaramos** não emprega menor de 18 (dezoito) anos em trabalho noturno, perigoso ou insalubre e não emprega menor de 16 (dezesseis) anos, salvo menor, a partir dos 14 (quatorze), na condição de menor aprendiz, nos termos do inciso XXXII do art. 7º da Constituição Federal; **Declaramos** não possui, em sua cadeia produtiva, empregados executando trabalho degradante ou forçado, observando o disposto nos incisos III e IV do art. 1º e no inciso III do art. 5º da Constituição Federal; **DECLARAMOS** que cumprimos as exigências de reserva de cargos para pessoa com deficiência e para reabilitado da Previdência Social, de que trata o art. 93 da Lei nº 8.213, de 1991. **DECLARAMOS**, sob as sanções administrativas cabíveis, inclusive as previstas e sob as penas da lei, que toda documentação anexada ao sistema é autêntica. **DECLARAMOS** ainda que cumprimos os requisitos estabelecidos no art. 3º da Lei Complementar nº 123, de 2006, estando apto a usufruir do tratamento favorecido estabelecido em seus arts. 42 a 49, observado o disposto nos §§ 1º ao 3º do art. 4º da Lei nº 14.133, de 2021.

OBJETO: REGISTRO DE PREÇO PARA FUTURA E EVENTUAL AQUISIÇÃO DE ITENS PARA A ILUMINAÇÃO PÚBLICA PARA ATENDER AS NECESSIDADES DA SECRETARIA DE OBRAS E SERVIÇOS URBANOS DO MUNICÍPIO DE MADALENA/CE.

LOTE 01								
ITEM	DESCRIÇÃO	UND	QUANT	MARCA	VALOR	EXTENSO	VALOR TOTAL	EXTENSO
1	ABRACADEIRA PARA POSTE DE CONCRETO DUPLO "T"	UND	350	GUERDAU	R\$51,31	cinquenta e um reais e trinta e um centavos	R\$17.958,50	dezesete mil novecentos e cinquenta e oito reais e cinquenta centavos
2	RELE FOTOELÉTRICA 1000W INDUTIVA 1200VA CORRIGIDO 500VA	UND	1000	INTELLI	R\$45,57	quarenta e cinco reais e cinquenta e sete centavos	R\$45.570,00	quarenta e cinco mil, quinhentos e setenta reais
3	PROJETOR EM LED 300W (TEMPERATURA DE COR 4000K)	UND	50	MTX	R\$319,60	trezentos e dezenove reais e sessenta centavos	R\$15.980,00	quinze mil, novecentos e oitenta reais
4	BRAÇO METÁLICO DE 3/4 1MTR P/LUMINARIA	UND	1000	LUMIFORTE	R\$139,40	cento e trinta e nove reais e quarenta centavos	R\$139.400,00	cento e trinta e nove mil e quatrocentos reais
5	BRAÇO METÁLICO DE 2000MM (INCLUINDO FERRAGENS)	UND	300	LUMIFORTE	R\$309,39	trezentos e nove reais e trinta e nove centavos	R\$92.817,00	noventa e dois mil, oitocentos e dezesseis reais
6	BRAÇO METÁLICO DE 3000MM (INCLUINDO FERRAGENS)	UND	30	LUMIFORTE	R\$398,73	trezentos e noventa e oito reais e setenta e três centavos	R\$11.961,90	onze mil, novecentos e sessenta e um reais e noventa centavos
7	BRAÇO ORNAMENTAL SIMPLES, FIXADO EM SUPORTE 2000MM	UND	50	LUMIFORTE	R\$830,75	oitocentos e trinta reais e setenta e cinco centavos	R\$41.537,50	quarenta e um mil, quinhentos e trinta e sete reais e cinquenta centavos
8	BRAÇO ORNAMENTAL DUPLO FIXADO EM SUPORTE 2000MM	UND	100	LUMIFORTE	R\$1.109,38	um mil, cento e nove reais e trinta e oito centavos	R\$110.938,00	cento e dez mil, novecentos e trinta e oito reais
9	PARAFUSO M16 EM AÇO GALVANIZADO, COMPRIMENTO=250MM DIÂMETRO=16MM, ROSCA MÁQUINA, CABEÇA QUADRADA	UND	1000	KONESUL	R\$20,03	vinte reais e três centavos	R\$20.030,00	vinte mil e trinta reais

OBJETO: REGISTRO DE PREÇO PARA FUTURA E EVENTUAL AQUISIÇÃO DE ITENS PARA A ILUMINAÇÃO PÚBLICA PARA ATENDER AS NECESSIDADES DA SECRETARIA DE OBRAS E SERVIÇOS URBANOS DO MUNICÍPIO DE MADALENA/CE.

1	ABRACADEIRA PARA POSTE DE CONCRETO DUPLO "T"	UND	350	GUERDAU	R\$51,31	cinquenta e um reais e trinta e um centavos	R\$17.958,50	dezesete mil novecentos e cinquenta e oito reais e cinquenta centavos
2	RELE FOTOELÉTRICA 1000W INDUTIVA 1200VA CORRIGIDO 500VA	UND	1000	INTELLI	R\$45,57	quarenta e cinco reais e cinquenta e sete centavos	R\$45.570,00	quarenta e cinco mil, quinhentos e setenta reais
3	PROJETOR EM LED 300W (TEMPERATURA DE COR 4000K)	UND	50	MTX	R\$319,60	trezentos e dezenove reais e sessenta centavos	R\$15.980,00	quinze mil, novecentos e oitenta reais
4	BRAÇO METÁLICO DE 3/4 1MTR P/LUMINARIA	UND	1000	LUMIFORTE	R\$139,40	cento e trinta e nove reais e quarenta centavos	R\$139.400,00	cento e trinta e nove mil e quatrocentos reais
5	BRAÇO METÁLICO DE 2000MM (INCLUINDO FERRAGENS)	UND	300	LUMIFORTE	R\$309,39	trezentos e nove reais e trinta e nove centavos	R\$92.817,00	noventa e dois mil, oitocentos e dezesseis reais
6	BRAÇO METÁLICO DE 3000MM (INCLUINDO FERRAGENS)	UND	30	LUMIFORTE	R\$398,73	trezentos e noventa e oito reais e setenta e três centavos	R\$11.961,90	onze mil, novecentos e sessenta e um reais e noventa centavos
7	BRAÇO ORNAMENTAL SIMPLES, FIXADO EM SUPORTE 2000MM	UND	50	LUMIFORTE	R\$830,75	oitocentos e trinta reais e setenta e cinco centavos	R\$41.537,50	quarenta e um mil, quinhentos e trinta e sete reais e cinquenta centavos
8	BRAÇO ORNAMENTAL DUPLO FIXADO EM SUPORTE 2000MM	UND	100	LUMIFORTE	R\$1.109,38	um mil, cento e nove reais e trinta e oito centavos	R\$110.938,00	cento e dez mil, novecentos e trinta e oito reais
9	PARAFUSO M16 EM AÇO GALVANIZADO, COMPRIMENTO=250MM DIÂMETRO=16MM, ROSCA MÁQUINA, CABEÇA QUADRADA	UND	1000	KONESUL	R\$20,03	vinte reais e três centavos	R\$20.030,00	vinte mil e trinta reais

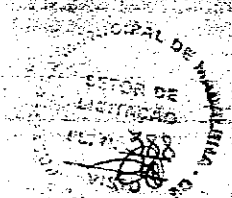

10	PARAFUSO M16 EM AÇO GALVANIZADO COMPRIMENTO =300MM, DIAMETRO=16MM. ROSCA MAQUINA CABEÇA QUADRADA	UND	150	KONESUL	R\$20,36	vinte reais e trinta e seis centavos	R\$3.054,00	três mil, cinquenta e quatro reais
11	CABO ISOLADO PVC 750V 2,5 MM2	MTR	2000	SIL	R\$3,00	três reais	R\$6.000,00	seis mil reais
12	CABO ISOLADO PVC 750V 4 MM2	MTR	1000	SIL	R\$5,65	cinco reais e sessenta e cinco centavos	R\$5.650,00	cinco mil, seiscentos e cinquenta reais
13	HASTE DE ATERRAMENTO COPERWELD 5/8"X2,40M	UND	500	KONESUL	R\$59,26	cinquenta e nove reais e vinte e seis centavos	R\$29.630,00	vinte e nove mil, seiscentos e trinta reais
14	CONECTOR PARA CABO 10.0 MM2	UND	2000	INTELLI	R\$11,96	onze reais e noventa e seis centavos	R\$23.920,00	vinte e três mil, novecentos e vinte reais
15	QUADRO DE MEDIÇÃO TRIFASICA EM POSTE (COMPLETO)	UND	10	LIGHT	R\$395,94	trezentos e noventa e cinco reais e noventa e quatro centavos	R\$3.959,40	três mil, novecentos e cinquenta e nove reais e quarenta centavos
16	POSTE DE CONCRETO CIRCULAR, RESISTENCIA NOMINAL 400KG, H=12,00M PESO APROXIMADO 1130KG	UND	50	ROMAN	R\$2.822,69	dois mil, oitocentos e vinte e dois reais e sessenta e nove centavos	R\$141.134,50	cento e quarenta e um mil, cento e trinta e quatro reais e oitenta centavos
17	QUADRO DE MEDICAO MONOFASICO EM POSTE (COMPLETO)	UND	20	LIGHT	R\$311,77	trezentos e onze reais e setenta e sete centavos	R\$6.235,40	seis mil, duzentos e trinta e cinco reais e quarenta centavos
VALOR TOTAL DO LOTE 01							R\$715.778,20	
setecentos e quinze mil, setecentos e setenta e seis reais e vinte centavos								

LOTE 02								
ITEM	DESCRIÇÃO	UNID	QUANT	MARCA	VALOR	EXTENSO	VALOR TOTAL	EXTENSO
1	LAMPADA VAPOR METALICO, POTENCIA 70W TENSÃO 220V BASE: E27 TEMPERATURA DE COR BRANCO QUENTE 5000K	UND	2000	AVANT	R\$82,79	oitenta e dois reais e setenta e nove centavos	R\$165.580,00	cento e sessenta e cinco mil, quinhentos e oitenta reais
2	LAMPADA VAPOR METALICO, POTENCIA 150W TENSÃO 220V BASE: E27 TEMPERATURA DE COR BRANCO QUENTE 4500K	UND	800	AVANT	R\$94,42	noventa e quatro reais e quarenta e dois centavos	R\$75.536,00	setenta e cinco mil, quinhentos e trinta e seis reais
3	LAMPADA VAPOR METALICO, POTENCIA 250W TENSÃO 220V BASE: E27 TEMPERATURA DE COR BRANCO QUENTE 4500K	UND	800	AVANT	R\$92,74	noventa e dois reais e setenta e quatro centavos	R\$74.192,00	setenta e quatro mil, cento e noventa e dois reais
4	LAMPADA VAPOR METALICO, POTENCIA 400W TENSÃO 220V BASE: E27 TEMPERATURA DE COR BRANCO QUENTE 4500K	UND	800	AVANT	R\$123,23	cento e vinte e três reais e vinte e três centavos	R\$98.584,00	noventa e oito mil, quinhentos e oitenta e quatro reais

LOTE 03								
ITEM	DESCRIÇÃO	UNID	QUANT	MARCA	VALOR	EXTENSO	VALOR TOTAL	EXTENSO
1	HASTE DE ATERRAMENTO COPERWELD 5/8"X2,40M	UND	500	KONESUL	R\$59,26	cinquenta e nove reais e vinte e seis centavos	R\$29.630,00	vinte e nove mil, seiscentos e trinta reais
2	CONECTOR PARA CABO 10.0 MM2	UND	2000	INTELLI	R\$11,96	onze reais e noventa e seis centavos	R\$23.920,00	vinte e três mil, novecentos e vinte reais
3	QUADRO DE MEDIÇÃO TRIFASICA EM POSTE (COMPLETO)	UND	10	LIGHT	R\$395,94	trezentos e noventa e cinco reais e noventa e quatro centavos	R\$3.959,40	três mil, novecentos e cinquenta e nove reais e quarenta centavos
4	POSTE DE CONCRETO CIRCULAR, RESISTENCIA NOMINAL 400KG, H=12,00M PESO APROXIMADO 1130KG	UND	50	ROMAN	R\$2.822,69	dois mil, oitocentos e vinte e dois reais e sessenta e nove centavos	R\$141.134,50	cento e quarenta e um mil, cento e trinta e quatro reais e oitenta centavos
5	QUADRO DE MEDICAO MONOFASICO EM POSTE (COMPLETO)	UND	20	LIGHT	R\$311,77	trezentos e onze reais e setenta e sete centavos	R\$6.235,40	seis mil, duzentos e trinta e cinco reais e quarenta centavos
VALOR TOTAL DO LOTE 03							R\$715.778,20	
setecentos e quinze mil, setecentos e setenta e seis reais e vinte centavos								

Handwritten marks and signatures at the bottom right of the page.

28/9

5	REATOR 70W VAPOR SÓDIO/METALICO PADRÃO ENCE	UND	1600	INTELLI	R\$93,37	noventa e três reais e trinta e sete centavos	R\$149.392,00	cento e quarenta e nove mil, trezentos e noventa e dois reais
6	REATOR 150W VAPOR SÓDIO/METALICO PADRÃO ENCE	UND	1600	INTELLI	R\$109,53	cento e nove reais e cinquenta e três centavos	R\$175.248,00	cento e setenta e cinco mil, duzentos e quarenta e oito reais
7	REATOR 250W VAPOR SÓDIO/METALICO PADRÃO ENCE	UND	300	INTELLI	R\$107,72	cento e sete reais e setenta e dois centavos	R\$32.316,00	trinta e dois mil, trezentos e dezesseis reais
8	REATOR 400W VAPOR SÓDIO/METALICO PADRÃO ENCE	UND	200	INTELLI	R\$146,58	cento e quarenta e seis reais e cinquenta e oito centavos	R\$29.316,00	vinete e nove mil, trezentos e dezesseis reais
VALOR TOTAL DO LOTE 02							R\$386.164,00	
oitocentos mil, cento e sessenta e quatro reais								

LOTE 03								
ITEM	DESCRIÇÃO	UNID	QUANT	MARCA	VALOR	EXTENSO	VALOR TOTAL	EXTENSO
1	LAMPADA LED SUPER BULBO, BASE E27 POTENCIA MÁXIMA DE 65W, TENSÃO 100-240V, TEMPERATURA DE COR DE 4000-7000K BRANCO, EFICIENCIA LUMINOSA MINIMA DE 80 LM/W FLUXO LUMINOSO MINIMO 750 LM, VIDA UTIL MINIMA 25.000 H, FP MINIMO 0,92, TAMANHO MAXIMO 117X179 MM. MODELO COM CERTIFICADO INMETRO E PROCEL RESISTENTE A AGUA	UND	1000	AVANT	R\$95,07	noventa e cinco reais e sete centavos	R\$95.070,00	noventa e cinco mil e setenta reais
2	LAMPADA DE LED ILUMINAÇÃO PÚBLICA COB-POTENCIA MÁXIMA DE 150W, FLUXO LUMINOSO DE 30.600 LUMENS, CORPO EM ALUMINIO COM PINTURA ELETROSTÁTICA, DIÂMETRO BOCAL DE 6,5 CM DIMENSÕES DE APROXIMADAMENTE 73X30 CM. COM FOTOCELULA (ASCENDIMENTO AUTOMÁTICO AO ANOITECER). TEMPERATURA DE COR 6000K-6500K (BRANCO FRIO) RESISTENTE A ÁGUA	UND	500	AVANT	R\$784,00	setecentos e oitenta e quatro reais	R\$392.000,00	trezentos e noventa e dois mil reais

3	LUMINARIA DE LED ILUMINAÇÃO PÚBLICA COB-POTENCIA MÁXIMA DE 200W FLUXO LUMINOSO DE 18.000 LUMENS, CORPO EM ALUMINIO PINTURA ELETROSTÁTICA, DIMENSÕES DE APROXIMADAMENTE 80X24X8, COM FOTOCELULA (ASCENDIMENTO AUTOMÁTICO AO ANOITECER) TEMPERATURA DE COR 6000K-6500K (COR FRIO). RESISTENTE A ÁGUA	UND	500	MTX	R\$940,16	novecentos e quarenta reais e dezesseis centavos	R\$470.080,00	quatrocentos e setenta mil e oitenta reais
4	LUMINARIA DE LED ILUMINAÇÃO PÚBLICA DE 100W SMD BRANCO FRIO, PINTURA ELETROSTÁTICA COM FOTOCELULA (ASCENDIMENTO AUTOMÁTICO AO ANOITECER). TEMPERATURA DE COR 6000K-6500K (BRANCO FRIO). RESISTENTE A ÁGUA	UND	500	MTX	R\$643,96	seiscentos e quarenta e três reais e noventa e seis centavos	R\$321.980,00	trezentos e vinte e um mil, novecentos e oitenta reais
VALOR TOTAL DO LOTE 03							R\$1.279.138,00	
um milhão, duzentos e setenta e nove mil, cento e trinta reais								
VALOR TOTAL DA PROPOSTA							R\$ 2.795.978,20	
DOIS MILHÕES, SETECENTOS E NOVENTA E CINCO MIL, SETENTA REAIS E VINTE CENTAVOS								

Importa a presente proposta o valor global de R\$ 2.795.070,20 (dois milhões setecentos e noventa e cinco mil, setenta reais e vinte centavos)

O prazo de eficácia desta proposta é de 90 (noventa) dias, a contar da data da sua emissão.

Prazo de execução do objeto da licitação é de 12(doze) meses;

3	LUMINARIA DE LED ILUMINAÇÃO PÚBLICA COB-POTENCIA MÁXIMA DE 200W FLUXO LUMINOSO DE 18.000 LUMENS, CORPO EM ALUMINIO PINTURA ELETROSTÁTICA, DIMENSÕES DE APROXIMADAMENTE 80X24X8, COM FOTOCELULA (ASCENDIMENTO AUTOMÁTICO AO ANOITECER) TEMPERATURA DE COR 6000K-6500K (COR FRIO). RESISTENTE A ÁGUA	UND	500	MTX	R\$940,16	novecentos e quarenta reais e dezesseis centavos	R\$470.080,00	quatrocentos e setenta mil e oitenta reais
4	LUMINARIA DE LED ILUMINAÇÃO PÚBLICA DE 100W SMD BRANCO FRIO, PINTURA ELETROSTÁTICA COM FOTOCELULA (ASCENDIMENTO AUTOMÁTICO AO ANOITECER). TEMPERATURA DE COR 6000K-6500K (BRANCO FRIO). RESISTENTE A ÁGUA	UND	500	MTX	R\$643,96	seiscentos e quarenta e três reais e noventa e seis centavos	R\$321.980,00	trezentos e vinte e um mil, novecentos e oitenta reais
VALOR TOTAL DO LOTE 03							R\$1.279.138,00	