

Baixar Ficha Técnica

X

Licitante  
Participante 4

Nome do documento	Ação
PROPOSTA SEM IDENTIFICAÇÃO BBM.pdf	<input type="radio"/>
2 P150C.180C.200C.300C Balança rev 2.0D BR Descrição técnica.pdf	<input type="radio"/>
3 LD230 BABY Comercial Baby Catálogo Técnico.pdf	<input type="radio"/>

**DECLARAÇÕES:**

- Declaramos que cumprimos plenamente os requisitos de habilitação;
- Declaramos que estamos cientes e concordamos com as condições contidas no edital e seus anexos, bem como de que a proposta apresentada está em conformidade com o edital e que o valor ofertado compreende a integralidade dos custos para atendimento dos direitos trabalhistas assegurados na Constituição Federal, nas leis trabalhistas, nas normas infralegais, nas convenções coletivas de trabalho e nos termos de ajustamento de conduta vigentes na data de sua entrega em definitivo;
- Declaramos que não empregamos menor de 18 anos em trabalho noturno, perigoso ou insalubre e não empregamos menor de 16 anos, salvo menor, a partir de 14 anos, na condição de aprendiz, nos termos do artigo 7º, XXXIII, da Constituição;
- Declaramos que não possuímos, em nossa cadeia produtiva, empregados executando trabalho degradante ou forçado, observando o disposto nos incisos III e IV do art. 1º e no inciso III do art. 5º da Constituição Federal;
- Declaramos que cumprimos as exigências de reserva de cargos para pessoa com deficiência e para reabilitado da Previdência Social, previstas no art. 93 da Lei 8.213/1991.

*[Handwritten signatures]*

**FICHA TÉCNICA DESCRITIVA DO OBJETO**

Número do edital: 1505.01/2023

Órgão comprador: PREFEITURA MUNICIPAL DE MADALENA - CE

ITEM	DESCRIÇÃO	QUANT	MARCA E MODELO	VAL UNIT.	VAL. TOTAL
01	BALANÇA ANTROPOMÉTRICA ADULTO, MODO OPERAÇÃO DIGITAL, DISPLAY EM LED VERMELHO DE ALTO BRILHO PARA 6 DÍGITOS, CAPACIDADE DE 200KG E DIVISÃO DE 50 GRAMAS;	50	LIDER - P200C	R\$ 1.501,00	R\$ 75.050,00
02	BALANÇA ANTROPOMÉTRICA INFANTIL, MODO DE OPERAÇÃO DIGITAL, DISPLAY EM CRISTAL LÍQUIDO E VISOR EM LCD PARA 6 DÍGITOS, CAPACIDADE DE 15 KG E DIVISÃO DE 5 GRAMAS;	50	LIDER - LD230 BABY	R\$ 776,00	R\$ 38.800,00

Prazo de validade da proposta (em dias, conforme estabelecido no edital): 60 (sessenta) dias consecutivos

Valor global da proposta (em R\$): 113.850,00 (CENTO E TREZE MIL, OITOCENTOS E CINQUENTA REAIS)

Declaramos, para todos os fins de direito, que cumprimos plenamente os requisitos de habilitação e que nossa proposta está em conformidade com as exigências do instrumento convocatório (edital).

Declaramos, ainda, que estamos enquadradas no Regime de tributação de Empresa de Pequeno Porte, conforme estabelece o artigo 3º da Lei Complementar 123, de 14 de dezembro de 2006.

Data: 29 de maio de 2023

SECRETARIA MUNICIPAL DE SAÚDE  
SETOR DE LICITAÇÃO  
PL. N.º 39



Imagem meramente ilustrativa.

A Líder Balanças traz a linha P150C/P180C/P200C/P300C, a qual é composta de balança digital e antropômetro, um produto de alta tecnologia, excelente qualidade e confiabilidade, além de possuir grande facilidade de uso e precisão. Nosso produto foi criado obedecendo as mais rigorosas normas técnicas e está aliado a uma experiência no mercado de mais de seis décadas, dedicadas exclusivamente à medição de massa e aplicadas à satisfação das necessidades de nossos clientes.

As balanças P150C/P180C/P200C/P300C são compostas por um sistema eletrônico dedicado a operações de pesagem. A medição de altura é realizada através de régua antropométrica, indicada para uso em pessoas, sendo de fabricação totalmente nacional. Ela é ideal para ser utilizada em clínicas médicas, farmácias, drogarias, hospitais, academias, residências, etc.

É um equipamento construído com, célula de carga central, com 5 limitadores de proteção contra sobrecarga podendo chegar até 150% da capacidade sem danos ao sensor, o sistema conta com correção automática de temperatura, inibindo totalmente possíveis erros na medição. É um produto fabricado em aço carbono, equipada com pés de borracha ajustáveis ao solo, display de LED vermelho ou LCD de fácil leitura, 6 dígitos e 14,2mm estão presentes inúmeros recursos de software totalmente configuráveis.

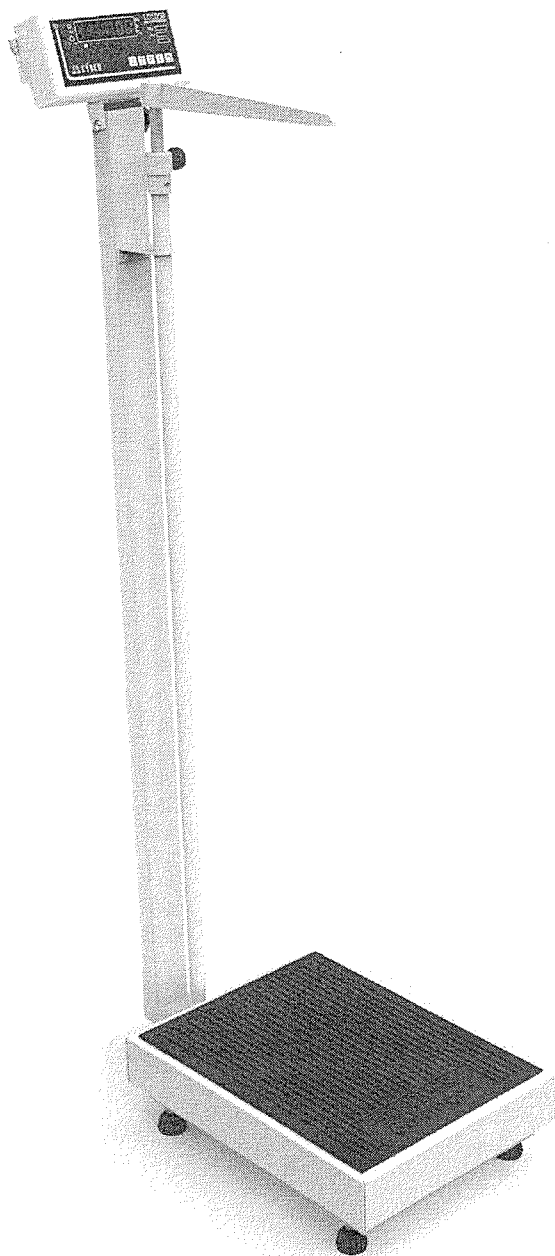
P150C/P180C/P200C/P300C balança antropométrica, para 150 a 300kg

#### Principais benefícios

- Facilidade de instalação e operação;
- Sistema de medida de peso central que minimiza o erro de canto e a variação de peso com a temperatura;
- Simplicidade, robustez e baixo custo de manutenção;
- Baixo consumo de energia;
- Assistência técnica em todo o Brasil;

Este produto foi desenvolvido sob um rigoroso critério de precisão, conforme Portaria 236/94 do INMETRO e foi projetado para acelerar o ritmo e desempenho de trabalhos com cuidados de animais em consultórios, clínicas e haras, com absoluta segurança e confiabilidade, podendo atender a todas as demandas e necessidades, possuindo ainda diversas funções automáticas, as quais agilizam ainda mais os processos, tornando as tarefas do dia a dia mais rápidas e precisas.

Especificações Gerais	
Classe de exatidão	Classe III, conforme portaria 236/94 do INMETRO.
Divisão mínima	50 a 100g
Capacidade	Modelo P150C ..... 150kg; Modelo P180C ..... 180kg; Modelo P200C ..... 200kg; Modelo P300C ..... 300kg;
Display	Tipo Led ..... 6 dígitos, 7 segmentos mais ponto decimal. Dimensões do dígito ..... 14,2mm x 9,8mm; Tipo LCD* (liquid cristal display) ..... 6 dígitos, 7 segmentos mais ponto decimal. Dimensões do dígito ..... 15mm x 7,0mm;
Indicador	Com acabamento em ABS ou aço inoxidável*, com as seguintes dimensões: A 95 x L 185 x P 47 (Versão em ABS) A 93 x L 182 x P 47 (Versão em aço inoxidável*) A = Altura, L = Largura e P = Profundidade.
Acabamento/Estrutura	Fabricada em aço carbono ou em aço inoxidável* 304 com piso em borracha antiderrapante, sistema de controle (terminal) em ABS ou aço inoxidável* 304, possuindo ainda a régua antropométrica com escala de 1,00m a 2,10m, conforme detalhes abaixo, podendo ainda ser personalizada conforme as necessidades dos clientes.
	Indicador Com acabamento em ABS ou aço inoxidável* 304, com as seguintes dimensões: A 95 x L 185 x P 47 (Versão em ABS) A 93 x L 182 x P 47 (Versão em aço inoxidável*) A = Altura, L = Largura e P = Profundidade.
	Teclado Membrana com 4 teclas de fácil digitação, resistência mecânica > 1.000.000 toques por tecla + tecla/botão liga-desliga.
	Coluna* Coluna com 1m* de comprimento.
	Base A 120 x L 300 x P 400 até A 120 x L 500 x P 600 (em aço carbono ou inoxidável* 304); A = Altura, L = Largura e P = Profundidade. Nota: Conforme a tabela de dimensões no final deste folder, sendo que outras medidas podem ser feitas de acordo com a solicitação e necessidades do cliente.
	Plataforma A plataforma de pesagem é feita em PP (polipropileno), porém, pode ser aço carbono* ou aço inoxidável* 304, todas com piso em borracha antiderrapante.
	Braço antropométrico Em PP (polipropileno).
	Régua antropométrica Em aço carbono ou alumínio*.
	Pintura Quando com partes em aço carbono, com pintura na cor branca sem textura ou pintura eletrostática na cor cinza* claro (texturizada). Demais cores ou personalizações no produto podem ser feitas sob consulta.
	Pés Pés com sistema de regulagem de altura, visando um perfeito nivelamento do produto.
Grau de Proteção	IP40 (NBR6146).
Alimentação	Alimentação universal (90 ~ 240Vca, 50/60Hz), consumo de 1,5W. Alimentação com bateria* (consumo de 7W, durante o carregamento), consultar a fabricação.
Bateria*	Bateria interna de 3,6V @ com autonomia de bateria de 50 horas.
Condições ambientais	Temperatura de operação ..... -10° ~ 50°C Umidade relativa do ar ..... 10% ~ 95% sem condensação
Peso total	30kg;
Altura total do conjunto	1300mm (1,30m), com o braço antropométrico recolhido.
Indicações	Zero, líquido, bateria* e valor medido.
Aprovação	Lacre de segurança emitido pelo INMETRO.

\* Itens opcionais e fornecidos conforme as necessidades do cliente.

**Características de Software e Funções**

Manutenção de Zero	Auto Zero ao ligar
Sistema de pesagem	Possui o sistema de medida de peso central, o qual minimiza o erro de canto e variações de peso com a variação da temperatura.
Função mamãe bebê	Com esta função, o primeiro peso a subir na balança é zerado e o indicador de TARA fica ligado, assim que o segundo peso "entra" na pesagem o mesmo passa a ser exibido no display, sendo o processo reiniciado assim que o peso total é removido da balança.
Sobrepeso	Indicação de sobrecarga, quando o peso estiver acima da capacidade máxima calibrada mais nove divisões.
Subpeso	Indicação de subcarga, quando o peso estiver abaixo da capacidade máxima negativa calibrada, o display irá indicar subcarga.
Som do painel*	Função configurável*, que permite habilitar ou não o som emitido ao serem pressionadas as teclas do painel.
Tara	Possui as funções de Tara manual e automática.
Tipo de operação	Pesagem contínua ou Tara automática.

**Itens Opcionais**

Display	Tipo LED na montagem convencional, com possibilidade de montagem em LCD (sob consulta).
Indicador	Com possibilidade de montagem em aço inoxidável 304, com a possibilidade de montagem com outros tipos de aço inox (sob consulta), conforme as necessidades do cliente.
Base	Com possibilidade de montagem em aço inoxidável 304, com a possibilidade de montagem com outros tipos de aço inox (sob consulta), conforme as necessidades do cliente.
Régua antropométrica	Com possibilidade de montagem em alumínio.
Plataforma	Com possibilidade de montagem em aço carbono ou em aço inoxidável 304, com a possibilidade de montagem com outros tipos de aço inox (sob consulta), conforme as necessidades do cliente.
Coluna	Com tamanho disponível de 1,0m, devido a utilização da régua antropométrica o dimensional da coluna não pode ser inferior;
Som do painel	Esta função é opcional com a utilização do indicador LD1050, no LD2051 é padrão;
Bateria	O produto pode ser montado com bateria interna para alimentação.
Capacidades	150kg, 180kg, 200kg e 300kg;

**Sistema de entrada e medição**

Células	Sistema de trabalho ..... Compressão Grau de proteção ..... IP66 Nota: uma célula de carga;
Tipo	Resistiva, 1, 2 e 3mV/V e 35 a 2000 ohms.

**Principais aplicações, carga da bateria e observações de uso**

Pesagem	Pesagem e medição de pessoas em clínicas médicas, academias, farmácias, drogarias, hospitais, residências, etc.
Carga da bateria	Os modelos de balanças que estiverem equipados com bateria interna no indicador, requerem um tempo de carga para a bateria de 6:00h. Neste período, a balança pode ou não estar ligada (com display aceso ou realizando pesagens), porém, deve estar conectada a tomada da rede de energia elétrica, o que garantirá o carregamento da bateria neste período.
Observações de uso	Para que o produto funcione corretamente, verifique todos os detalhes contidos nestas informações técnicas. Não deve haver nada encostado na parte inferior da balança nem em sua superfície durante a pesagem. Mantenha-a sempre limpa, evitando lugares úmidos, calor excessivo e produtos químicos. Recomendamos também nunca utilizar abrasivos, produtos corrosivos ou qualquer tipo de solvente químico para a limpeza do conjunto, pois isto poderá danificar o seu produto. Para limpá-la use pano umedecido e sabão neutro. Em caso de dúvidas, sempre consulte a nossa equipe técnica para auxiliá-lo.
NOTA:	A régua antropométrica não é aferida pelo INMETRO. O INMETRO verifica e lacra o sistema de medição de peso.

O produto não pode ser utilizado em ambientes com atmosferas explosivas e/ou inflamáveis e também não deve ser instalado em outros ambientes que estejam fora de suas especificações nominais contidas neste folder ou manual do produto. Nunca deixe um peso sobre a plataforma da balança, quando a mesma não estiver sendo utilizada. O teclado foi desenhado e projetado para ser pressionado com os dedos, não devendo ser pressionado de outras formas, sendo que sua vida útil diminui drasticamente se for pressionado com objetos metálicos e/ou pontiagudos, desta forma, evite o mau uso de seu equipamento.

**Dimensional e capacidades detalhado**

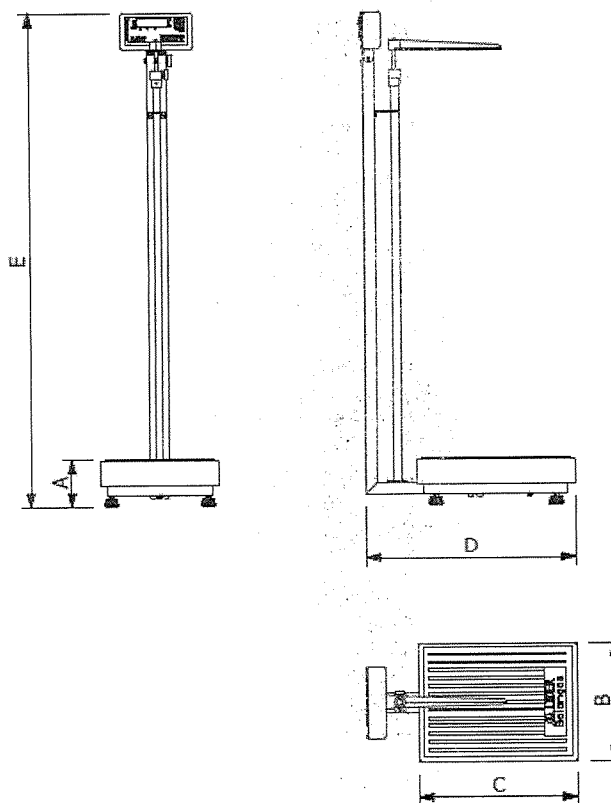
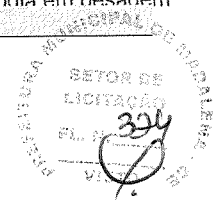

Dimensões (cm)	Dimensões da plataforma					Peso (kg)	Capacidade e divisão mínimas			
	A (mm)	B (mm)	C (mm)	D (mm)	E (mm)		150kg (div 50g)	180kg (div 50g)	200kg (div 50g)	300kg (div 100g)
30 x 40	120	300	400	540	1300	16	X	X	X	X
34 x 40	120	340	400	540	1300	17	X	X	X	X
40 x 40	120	400	400	540	1300	19	X	X	X	X
40 x 50	120	400	500	640	1300	21	X	X	X	X
40 x 60	120	400	600	740	1300	23	X	X	X	X
44 x 60	120	440	600	740	1300	24	X	X	X	X
50 x 60	120	500	600	740	1300	26	X	X	X	X

Outras dimensões e capacidades sob consulta.

**Obs:** O presente catálogo não comporta todas as possibilidades e especificações disponíveis do produto, sendo que há outras possibilidades, especificações especiais, alterações de acessórios e personalização sob consulta.

**Garantia**

Garantia de 12 meses, conforme termo existente na proposta comercial.

Não rompa o lacre nem abra a sua balança. Você poderá pôr em risco o seu funcionamento e perder a garantia Líder Balanças, além de poder sofrer multa e interdição pelo órgão fiscalizador metrológico – IPEM / INMETRO;

Detalhes técnicos sobre o produto podem ser obtidos diretamente no site da Líder Balanças, em: <http://www.liderbalancas.com.br>, ou através do e-mail: [lider@liderbalancas.com.br](mailto:lider@liderbalancas.com.br).

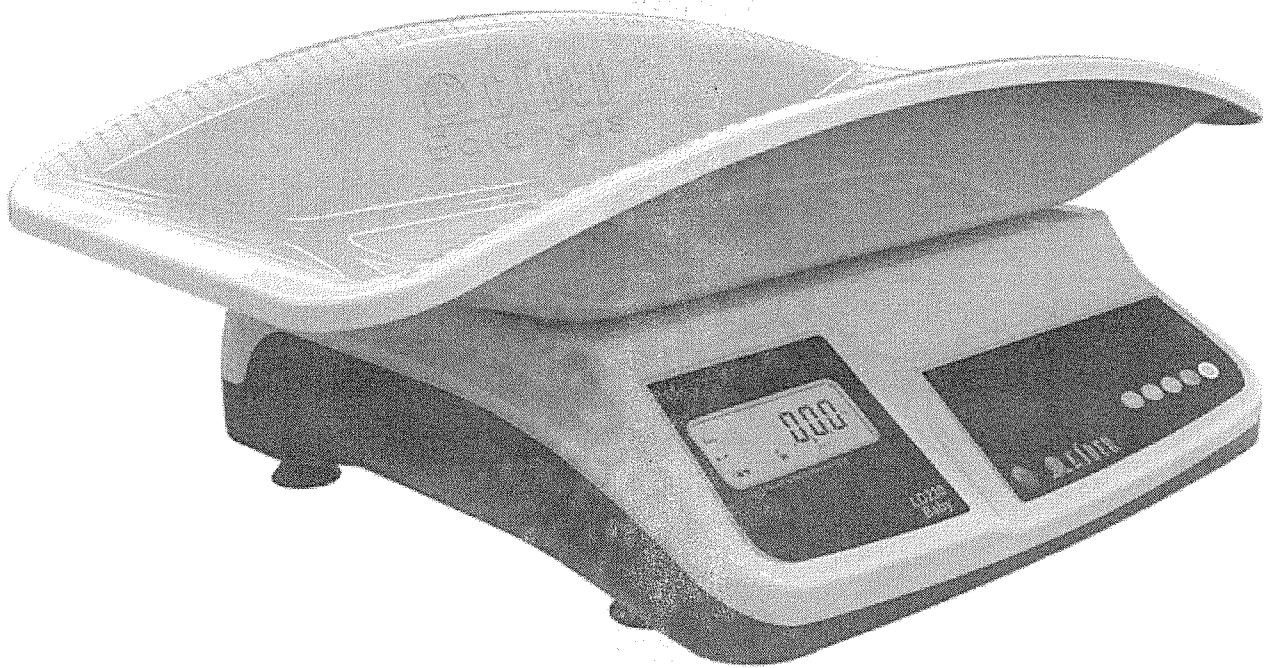

# Balança LD230 Baby

## Catálogo Técnico

*(Handwritten initials and a flourish)*

# A solução de pesagem perfeita para hospitais, clínicas e consultórios médicos

A Líder Balanças foca seus esforços para produzir soluções em pesagem para suprir as necessidades de seus clientes. Com isso desenvolveu a linha LD230 Baby que possui tecnologia inovadora que agrega agilidade, praticidade e confiabilidade nos processos de pesagem pediátricos. Amplie e melhore a rotina de sua empresa com a nossa balança LD230 Baby.

A balança pediátrica LD230 Baby, garante recursos confiáveis para a pesagem de bebês sendo um equipamento de fácil operação. A balança possui bateria interna, permite a impressão de etiquetas com as informações de peso, conta com a possibilidade de interligação com programas de controle de peso através de protocolos de comunicação RS232 com o computador, além de possuir uma gama de diversas funções desenvolvidas para agilizar o processo de pesagem.

Otimize o potencial de seus funcionários e melhore os processos de sua empresa através da linha LD230 Baby da Líder Balanças.



**Praticidade de uso;**  
Facilidade de instalação e operação.

**Compacta;**  
Comodidade para transporte e locomoção por possuir um modelo leve e compacto.

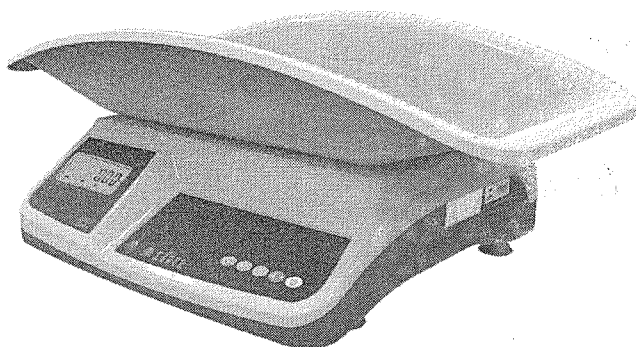

**Simplicidade;**  
Robustez e baixo custo de manutenção, além de contar com assistência técnica especializada em todo o Brasil.



LD230 Baby

Vista Frontal LD230 Baby

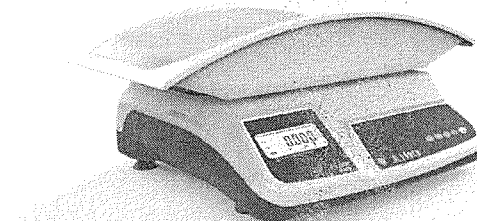
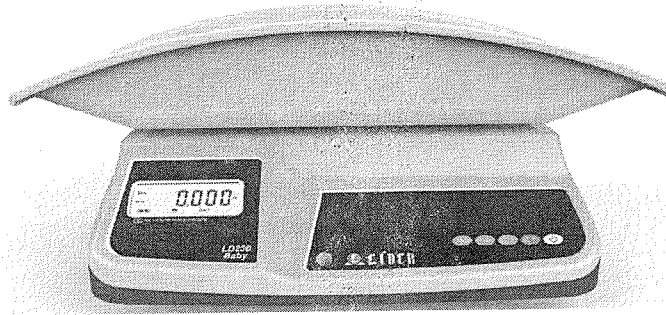

Vista Lateral

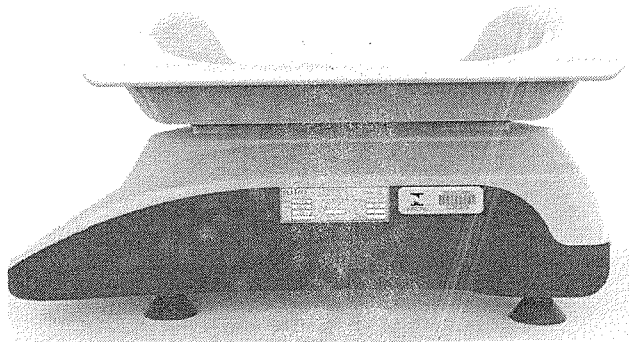

Conexões Externas

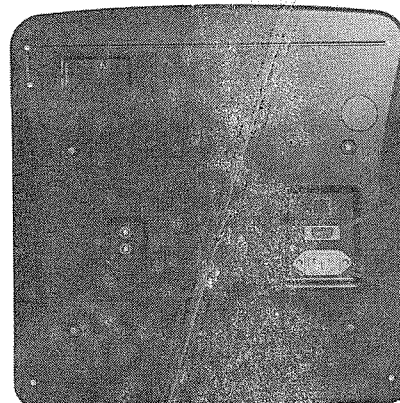

Conector BD9

Conector de energia universal  
(90 a 240 Vca e 50/60 hz 3 pinos)

Handwritten signatures and marks at the bottom right of the page.

## Linha LD230 Baby

A linha LD230 Baby alia tecnologia de ponta, praticidade, simplicidade e robustez, sendo um sistema eletrônico destinado a operações de pesagem pediátrica em hospitais, clínicas, consultórios médicos, creches e afins.

### Principais Características

A balança pediátrica LD230 Baby garante recursos confiáveis para pesagem de bebês, é de fácil operação, possui bateria interna e conta com funções como:

- Diversos tipos de tara;
- Correção automática de zero;
- Correção de zero ao ligar;
- 5 tipos de filtros digitais;
- Comunicação serial com o computador;
- Backlight inteligente;
- Régua antropométrica gravada diretamente na cuba;
- Almofada acolchoada (opcional)
- Tempo para desligar automaticamente;
- Etiqueta de Impressão do peso.

### Características Técnicas

- Bateria interna;
- Tensão de alimentação: 90 a 240 Vca estável;
- Frequência de alimentação: 50/60 Hz +/- 1 Hz;
- Backlight;
- Display de Cristal Líquido com 6 dígitos e com dígito de 14 mm de altura
- Saída para impressora etiquetadora térmica P560;
- Este produto foi desenvolvido conforme a portaria 236/94 do INMETRO para classe III.  
 Tamanho da embalagem: 61 x 36 x 27,5 cm;
- Peso da embalagem: 5,5 kg;
- Capacidades e divisões:

Carga Máxima (Max)	Valor de Divisão Real (d)	Carga Máxima (Min)	Número de Valores de Divisão de Verificação (n)=Max/e	Dimensões do Dispositivo Receptor de Carga
6kg	2g	40g	3000	600x350mm
10kg	2g	40g	5000	600x350mm
10kg	5g	100g	2000	600x350mm
15kg	5g	100g	3000	600x350mm

Baixar Ficha Técnica



Licitante  
Participante 2

Nome do documento	Ação
Proposta 29_05 Madalena Permanentes.pdf	<input type="radio"/>

**DECLARAÇÕES:**

- Declaramos que cumprimos plenamente os requisitos de habilitação;
- Declaramos que estamos cientes e concordamos com as condições contidas no edital e seus anexos, bem como de que a proposta apresentada está em conformidade com o edital e que o valor ofertado compreende a integralidade dos custos para atendimento dos direitos trabalhistas assegurados na Constituição Federal, nas leis trabalhistas, nas normas infralegais, nas convenções coletivas de trabalho e nos termos de ajustamento de conduta vigentes na data de sua entrega em definitivo;
- Declaramos que não empregamos menor de 18 anos em trabalho noturno, perigoso ou insalubre e não empregamos menor de 16 anos, salvo menor, a partir de 14 anos, na condição de aprendiz, nos termos do artigo 7º, XXXIII, da Constituição;
- Declaramos que não possuímos, em nossa cadeia produtiva, empregados executando trabalho degradante ou forçado, observando o disposto nos incisos III e IV do art. 1º e no inciso III do art. 5º da Constituição Federal;
- Declaramos que cumprimos as exigências de reserva de cargos para pessoa com deficiência e para reabilitado da Previdência Social, previstas no art. 93 da Lei 8.213/1991.

*(Handwritten signatures)*

**PREFEITURA MUNICIPAL DE MADALENA / CE - COMISSÃO PERMANENTE DE LICITAÇÃO**

**MODALIDADE: PREGÃO ELETRÔNICO - Nº 1505.01/2023PE - DATA DO PREGÃO: 29 / 05 / 2023 - HORÁRIO: 08 Hs.**

Apresentamos a Vossas Senhorias nossa proposta de preços, conforme planilha abaixo, referente ao PREGÃO ELETRÔNICO CITADO, OBJETO: REGISTRO DE PREÇOS PARA FUTURA E EVENTUAL AQUISIÇÃO DE MATERIAL PERMANENTE DESTINADO A ATENDER AS NECESSIDADES DA SECRETARIA DE SAÚDE DO MUNICÍPIO DE MADALENA/CE, CONFORME ESPECIFICAÇÕES CONSTANTES NO TERMO DE REFERÊNCIA, CONVERTIDO EM ANEXO I DESTA EDITAL.

Através do presente declaramos inteira submissão aos ditames da Lei nº 8.666/93 e suas posteriores alterações e, as cláusulas e condições previstas no Edital da licitação supracitada. \* QUE DÁ CIÊNCIA DE QUE TEM CONHECIMENTO, ATENDIMENTO E CUMPRIMOS PLENAMENTE TODOS OS REQUISITOS DE HABILITAÇÃO, JURÍDICA, QUALIFICAÇÃO TÉCNICA E ECONÔMICA-FINANCEIRA, E QUE ESTÁ REGULAR PERANTE A FAZENDA NACIONAL, MINISTÉRIO DO TRABALHO E A SEGURIDADE SOCIAL O FGTS.

Declaramos ainda que não possuímos nenhum fato que nos impeça de participar desta licitação.

Através do presente declaramos inteira submissão aos ditames Lei nº 10.520, de 17 de julho de 2002, subsidiada pela Lei nº 8.666/93 e suas posteriores alterações e as cláusulas e condições previstas neste Pregão.

Declaramos, ainda que nos preços apresentados, bem como nos lances verbais, estão incluídos todos os custos e despesas de impostos, taxas, entre outros. E que é Micro-Empresa.

Assumimos o compromisso de bem e fielmente executar o objeto desta licitação, caso sejamos vencedores da presente licitação.

ESPECIFICAÇÕES DOS PRODUTOS / SERVIÇOS						
ITEM	UNID.	MARCA	QUANT.	Vr. UNIT.	Vr. UNIT. EXTENSO	Vr. TOTAL EXTENSO
1	UNID.	NC COMERCIAL	40	R\$ 810,29	oitocentos e dez reais e vinte e nove centavos	R\$ 32.411,60 trinta e dois mil, quatrocentos e onze reais e sessenta centavos
2	UNID.	RIVEL	42	R\$ 1.714,63	mil setecentos e quatorze reais e sessenta e três centavos	R\$ 72.014,46 setenta e dois mil e quatorze reais e quarenta e seis centavos
3	UNID.	DIGITAL HOSPITALAR	42	R\$ 699,16	seiscentos e noventa e nove reais e dezesseis centavos	R\$ 29.364,72 vinte e nove mil, trezentos e sessenta e quatro reais e setenta e dois centavos
4	UNID.	BRASLUMPIA	40	R\$ 1.534,94	mil quinhentos e trinta e quatro reais e noventa e quatro centavos	R\$ 61.397,60 trezentos e noventa e sete reais e sessenta e seis centavos
5	UNID.	MRO COMERCIAL	42	R\$ 837,47	oitocentos e trinta e sete reais e quarenta e sete centavos	R\$ 35.173,74 trinta e cinco mil, cento e setenta e três reais e setenta e quatro centavos
6	UNID.	NC COMERCIAL	42	R\$ 372,91	trezentos e setenta e dois reais e noventa e um centavos	R\$ 15.662,22 quinze mil, seiscentos e sessenta e dois reais e vinte e dois centavos
7	UNID.	PORTAL HOSPITALAR	42	R\$ 129,31	cento e vinte e nove reais e trinta e um centavos	R\$ 5.431,02 cinco mil, quatrocentos e trinta e um reais e dois centavos
<b>TOTAL GERAL LOTE</b>					<b>R\$ 251.455,36</b>	
<b>duzentos e cinquenta e um mil, quatrocentos e cinquenta e cinco reais e cinco centavos</b>						

ESPECIFICAÇÕES DOS PRODUTOS / SERVIÇOS						
ITEM	UNID.	MARCA	QUANT.	Vr. UNIT.	Vr. UNIT. EXTENSO	Vr. TOTAL EXTENSO
1	UNID.	MOBILOC	52	R\$ 1.049,92	mil e quarenta e nove reais e noventa e dois centavos	R\$ 54.595,84 cinquenta e quatro mil, quinhentos e noventa e cinco reais e oitenta e quatro centavos
2	UNID.	HARTE INSTRUMENT OS	48	R\$ 1.499,64	mil quatrocentos e noventa e nove reais e sessenta e quatro centavos	R\$ 71.982,72 setenta e um mil, novecentos e oitenta e dois reais e setenta e dois centavos
3	UNID.	HARTE INSTRUMENT OS	52	R\$ 279,90	duzentos e setenta e nove reais e noventa centavos	R\$ 14.554,80 quatorze mil, quinhentos e cinquenta e quatro reais e oitenta centavos
4	UNID.	PORTAL HOSPITALAR	42	R\$ 484,55	quatrocentos e oitenta e quatro reais e cinquenta e cinco centavos	R\$ 20.351,10 vinte mil, trezentos e cinquenta e um reais e dez centavos

330

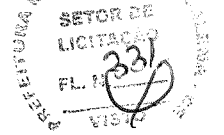

UNID.	QUANT.	Vr. UNIT.	Vr. UNIT. EXTENSO	V.TOTAL	VR. TOTAL EXTENSO
UNID.	42	R\$ 725,43	setecentos e vinte e cinco reais e quarenta e três centavos	R\$ 30.468,06	trinta mil, quatrocentos e sessenta e oito reais e seis centavos
UNID.	52	R\$ 2.627,69	dois mil, seiscentos e vinte e sete reais e sessenta e nove centavos	R\$ 136.639,88	cento e trinta e seis mil, seiscentos e trinta e nove reais e oitenta e oito centavos
<b>R\$ 328.592,40</b>					
<b>trezentos e vinte e oito mil, quinhentos e noventa e dois reais e quarenta centavos</b>					

ITEM	UNID.	QUANT.	Vr. UNIT.	Vr. UNIT. EXTENSO	V.TOTAL	VR. TOTAL EXTENSO
<b>LOTE Nº 03</b>						
<b>ESPECIFICAÇÕES DOS PRODUTOS / SERVIÇOS</b>						
1	UNID.	50	R\$ 1.501,63	mil quinhentos e um reais e sessenta e três centavos	R\$ 75.081,50	setenta e cinco mil e oitenta e um reais e cinquenta centavos
BALANÇA ANTROPOMÉTRICA ADULTO, MODO DE OPERAÇÃO DIGITAL, DISPLAY EM LED VERMELHO DE ALTO BRILHO PARA NO MÍNIMO 6 DÍGITOS, CAPACIDADE MÍNIMA DE 200 KG E DIVISÃO MÍNIMA DE 50 GRAMAS						
2	UNID.	50	R\$ 776,78	setecentos e setenta e seis reais e setenta e oito centavos	R\$ 38.839,00	trinta e oito mil, oitocentos e trinta e nove reais
BALANÇA ANTROPOMÉTRICA INFANTIL, MODO DE OPERAÇÃO DIGITAL, DISPLAY EM CRISTAL LÍQUIDO E VISOR EM LCD PARA NO MÍNIMO 6 DÍGITOS, CAPACIDADE MÍNIMA DE 15 KG E DIVISÃO MÍNIMA DE 5 GRAMAS						
<b>R\$ 113.920,50</b>						
<b>cento e treze mil, novecentos e vinte reais e cinquenta centavos</b>						

ITEM	UNID.	QUANT.	Vr. UNIT.	Vr. UNIT. EXTENSO	V.TOTAL	VR. TOTAL EXTENSO
<b>LOTE Nº 04</b>						
<b>ESPECIFICAÇÕES DOS PRODUTOS / SERVIÇOS</b>						
1	UNID.	62	R\$ 806,47	oitocentos e seis reais e quarenta e sete centavos	R\$ 50.001,14	cinquenta mil e um reais e quatorze centavos
ARMARIO PARA ESCRITORIO SEMI-ABERTO COM 2 PORTAS BAIXAS						
2	UNID.	62	R\$ 1.201,04	mil duzentos e um reais e quatro centavos	R\$ 74.464,48	setenta e quatro mil, quatrocentos e sessenta e quatro reais e quarenta e oito centavos
ARMARIO ALTO FECHADO ESPECIFICAÇÃO: COM 2 PORTAS						
3	UNID.	62	R\$ 847,45	oitocentos e quarenta e sete reais e quarenta e cinco centavos	R\$ 52.541,90	cinquenta e dois mil, quinhentos e noventa e um reais e noventa centavos
MESA COM PE PAINEL GAVETEIRO 40MM						
4	UNID.	90	R\$ 581,53	quinhentos e oitenta e um reais e cinquenta e três centavos	R\$ 52.337,70	cinquenta e dois mil, trezentos e trinta e sete reais e setenta centavos
MESA EM MADEIRA COM DUAS GAVETAS MEDINDO 1,20 METROS						
5	UNID.	90	R\$ 361,71	trezentos e sessenta e um reais e setenta e um centavos	R\$ 32.553,90	trinta e dois mil, quinhentos e cinquenta e três reais e noventa centavos
MESA PARA IMPRESSORA						
6	UNID.	26	R\$ 1.479,64	mil quatrocentos e setenta e nove reais e sessenta e quatro centavos	R\$ 38.470,64	trinta e oito mil, quatrocentos e setenta e seis reais e quatro centavos
ESTAÇÃO DE TRABALHO EM FORMATO DE "L" COM PE PAINEL GAVETEIRO						
7	UNID.	30	R\$ 1.008,53	mil e oitenta e três reais e três centavos	R\$ 30.255,90	trinta mil, duzentos e cinquenta e cinco reais e dez centavos
MESA DE REUNIÃO REDONDA COM TAMPO DE 40MM						
8	UNID.	30	R\$ 1.036,47	mil e trinta e seis reais e quarenta e sete centavos	R\$ 31.094,10	trinta e um mil e noventa e quatro reais e dez centavos
MESA RETANGULAR PARA REUNIÃO MEDINDO 2000X900X750 (LXPXA)						
9	UNID.	32	R\$ 917,61	novecentos e dezesseite reais e sessenta e um centavos	R\$ 29.363,52	vinete e nove mil, trezentos e sessenta e três reais e cinquenta e dois centavos
ARMARIO DE AÇO DE 2 PORTAS ALTO -ALTO FECHADO						

*(Handwritten signatures and marks)*

10	ESTANTE DE AÇO DE 6 PRATELEIRAS-REFORÇADAS	UNID.	RIVEL	80	R\$ 703,27	setecentos e três reais e vinte e sete centavos	R\$ 56.261,60	cinquenta e seis mil, duzentos e sessenta e um reais e sessenta centavos
11	ARQUIVO DE AÇO 4 GAVETAS- PARA PASTAS SUSPensa	UNID.	RIVEL	62	R\$ 926,99	novecentos e vinte e seis reais e noventa e nove centavos	R\$ 57.473,38	cinquenta e sete mil, quatrocentos e setenta e três reais e trinta e oito centavos
12	ROUPEIRO DE AÇO 16 PORTAS- ROUPEIRO DE AÇO- 04 CORPOS E 16 PORTAS	UNID.	RIVEL	10	R\$ 1.765,97	mil setecentos e sessenta e cinco reais e noventa e sete centavos	R\$ 17.659,70	dezesete mil, seiscentos e cinquenta e nove reais e setenta centavos
13	CADEIRA SECRETARIA DE ESCRITORIO SEM RODIZIOS, FIXA 04 PES, EMPILHAVEL, SEM BRAÇOS	UNID.	RIVEL	72	R\$ 203,28	duzentos e três reais e vinte e oito centavos	R\$ 14.636,16	quatorze mil, seiscentos e trinta e seis reais e dezesseis centavos
14	CADEIRA DIRETOR COM BRAÇOS E 05 (CINCO) RODIZIOS	UNID.	RIVEL	62	R\$ 468,43	quatrocentos e sessenta e oito reais e quarenta e três centavos	R\$ 29.042,66	vinte e nove mil e quarenta e dois reais e sessenta e seis centavos
15	CADEIRA SECRETARIA EXECUTIVA SEM BRAÇOS E 05 (CINCO) RODIZIOS	UNID.	RIVEL	62	R\$ 315,48	trezentos e quinze reais e quarenta e oito centavos	R\$ 19.559,76	quinhentos e cinquenta e nove reais e setenta e seis centavos
16	LONGARINA DE 03 LUGARES	UNID.	RIVEL	120	R\$ 542,84	quinhentos e quarenta e dois reais e oitenta e quatro centavos	R\$ 65.140,80	sessenta e cinco mil, cento e quarenta reais e oitenta centavos
17	ARMARIO DE COZINHA EM AÇO COM 06 PORTAS	UNID.	ITATIAIA	20	R\$ 1.521,96	mil quinhentos e vinte e um reais e noventa e seis centavos	R\$ 30.439,20	trinta mil, quatrocentos e trinta e nove reais e vinte centavos
18	ARMARIO DE COZINHA EM AÇO-SUSPENSO, COM 3 PORTAS	UNID.	ITATIAIA	20	R\$ 487,10	quatrocentos e oitenta e sete reais e dez centavos	R\$ 9.742,00	noventa mil, setecentos e quarenta e dois reais cinquenta e sete mil, duzentos e sessenta e um reais e noventa e seis centavos
19	MESA DE JANTAR COM 06 CADEIRAS EM AÇO E MESA EM AÇO COM TAMPO EM GRANITO	UNID.	CIPRAFE	36	R\$ 1.590,61	cento e oitenta e dois reais e trinta e nove centavos	R\$ 57.261,96	noventa mil, quatrocentos e oitenta e quatro reais e vinte e oito centavos
20	QUADRO MURAL DE FELTRO (FLAMELOGRAFO), COM MOLDURA CONFECCIONADA EM ALUMÍNIO	UNID.	STALO	52	R\$ 182,99	dois mil, quatrocentos e trinta e nove reais e nove centavos	R\$ 9.484,28	noventa mil, quatrocentos e oitenta e quatro reais e vinte e oito centavos
<b>TOTAL GERAL LOTE</b>							<b>R\$ 757.784,78</b>	

LOTE Nº 05								
ITEM	ESPECIFICAÇÕES DOS PRODUTOS / SERVIÇOS	UNID.	MARCA	QUANT.	Vr. UNIT.	Vr. UNIT. EXTENSO	V.TOTAL	VR. TOTAL EXTENSO
1	FREEZER HORIZONTAL GRANDE - FREEZER E REFRIGERADOR HORIZONTAL (DUPLA AÇÃO)	UNID.	METALFRIO	16	R\$ 4.715,90	quatro mil, setecentos e quinze reais e noventa centavos	R\$ 75.454,40	setenta e cinco mil, quatrocentos e cinquenta e quatro reais e quarenta centavos
2	REFRIGERADOR - CAPACIDADE MINIMA DE 240 LITROS	UNID.	CONSUL	14	R\$ 2.102,70	dois mil, cento e dois reais e setenta centavos	R\$ 29.437,80	vinte e nove mil, quatrocentos e trinta e sete reais e oitenta centavos
3	GELADEIRA/ REFRIGERADOR - (CAPACIDADE MINIMA DE 300 LITROS, DUPLEX, FROST FREE, INOX.)	UNID.	CONSUL	20	R\$ 2.557,41	dois mil, quinhentos e cinquenta e sete reais e quarenta e um centavos	R\$ 51.148,20	cinquenta e um mil, cento e quarenta e oito reais e vinte centavos
4	GELAGUA DE COLUNA COM 2 TORNEIRAS	UNID.	ESMALTEC	46	R\$ 829,16	oitocentos e vinte e nove reais e dezesseis centavos	R\$ 38.141,36	trinta e oito mil, cento e quarenta e um reais e seis centavos

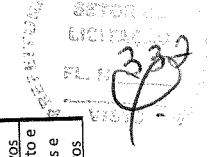

UNID.	MARCA	QUANT.	Vr. UNIT.	Vr. UNIT. EXTENSO	V.TOTAL	VR. TOTAL EXTENSO
5	MIDEA	22	R\$ 1.758,22	mil setecentos e cinquenta e oito reais e vinte e dois centavos	R\$ 38.680,84	trinta e oito mil, seiscentos e oitenta reais e quatro centavos
6	BRASLAR	20	R\$ 798,52	setecentos e noventa e oito reais e cinquenta e dois centavos	R\$ 15.970,40	quinze mil, novecentos e setenta reais e quarenta centavos
7	MONDIAL	22	R\$ 776,80	setecentos e setenta e seis reais e oitenta centavos	R\$ 17.089,60	dezessete mil e oitenta e sete reais e sessenta centavos
8	MONDIAL	28	R\$ 899,82	oitocentos e noventa e nove reais e oitenta e dois centavos	R\$ 25.194,96	vinte e cinco mil, cento e noventa e quatro reais e noventa e seis centavos
9	PANASONIC	4	R\$ 2.100,81	dois mil e cem reais e oitenta e um centavos	R\$ 8.403,24	oito mil, quatrocentos e três reais e vinte e quatro centavos
<b>R\$ 299.520,80</b>						
<b>TOTAL GERAL LOTE</b>						
duzentos e noventa e nove mil, quinhentos e vinte reais e oitenta centavos						

ITEM	UNID.	MARCA	QUANT.	Vr. UNIT.	Vr. UNIT. EXTENSO	V.TOTAL	VR. TOTAL EXTENSO
1	UNID.	TCL	28	R\$ 2.143,72	dois mil, cento e quarenta e três reais e setenta e dois centavos	R\$ 60.024,16	sessenta mil e vinte e quatro reais e dezesseis centavos
2	UNID.	TCL	28	R\$ 2.311,42	dois mil, trezentos e onze reais e quarenta e dois centavos	R\$ 64.719,76	sessenta e quatro mil, setecentos e ozenove reais e setenta e seis centavos
3	UNID.	TCL	22	R\$ 2.982,88	dois mil, novecentos e oitenta e dois reais e oitenta e oito centavos	R\$ 65.623,36	sessenta e cinco mil, seiscentos e vinte e três reais e trinta e seis centavos
4	UNID.	TCL	4	R\$ 3.895,66	três mil, oitocentos e noventa e cinco reais e sessenta e seis centavos	R\$ 15.582,64	quinze mil, quinhentos e oitenta e dois reais e sessenta e quatro centavos
5	UNID.	VENTISOL	80	R\$ 303,02	trezentos e três reais e dois centavos	R\$ 24.241,60	vinte e quatro mil, duzentos e quarenta e um reais e sessenta centavos
<b>R\$ 230.191,52</b>							
<b>TOTAL GERAL LOTE</b>							
duzentos e trinta mil, cento e noventa e um reais e cinquenta e dois centavos							

ITEM	UNID.	MARCA	QUANT.	Vr. UNIT.	Vr. UNIT. EXTENSO	V.TOTAL	VR. TOTAL EXTENSO
1	UNID.	IBAP	400	R\$ 38,79	trinta e oito reais e setenta e nove centavos	R\$ 15.516,00	quinze mil, quinhentos e dezesseis reais
2	UNID.	IBAP	70	R\$ 178,79	cento e setenta e oito reais e nove centavos	R\$ 12.515,30	doze mil, quinhentos e quinze reais e trinta centavos
<b>R\$ 28.031,30</b>							
<b>TOTAL GERAL LOTE</b>							
vinte e oito mil e trinta e um reais e trinta centavos							
<b>R\$ 2.009.496,66</b>							
<b>TOTAL GERAL PROPOSTA</b>							
dois milhões e nove mil, quatrocentos e noventa e seis reais e sessenta e seis centavos							

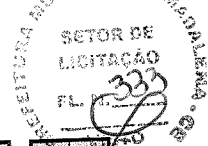



DECLARAMOS AINDA QUE, ASSUMIMOS INTEIRA RESPONSABILIDADE PELO FORNECIMENTO DOS MATERIAIS, OBJETO DESSE PROCESSO LICITATÓRIO E QUE SERÃO EXECUTADOS CONFORME EXIGÊNCIAS EDITILÍCIAS E CONTRATUAIS E QUE SERÃO INICIADOS DENTRO DO PRAZO CONTRATUAL, CONTADOS A PARTIR DA DATA DE RECEBIMENTO DA ORDEM DE COMPRA.

PRazo DE VIGêNCIA DO CONTRATO: CONFORME O EDITAL E NORMAS CONTRATUAIS.

PRazo DE ENTREGA DOS PRODUTOS/SERVIÇOS: CONFORME O EDITAL E NORMAS CONTRATUAIS.

A PRESENTE PROPOSTA É VÁLIDA POR 90 (NOVENTA) DIAS A CONTAR DA DATA DE ABERTURA DA MESMA.

DECLARAÇÃO QUE EM NOSSOS PREÇOS, JÁ ESTÃO INCLUIDOS TODOS OS TRIBUTOS, ENCARGOS TRABALHISTAS, PREVIDENCIÁRIOS, FISCAIS, TAXAS, FRETES, SEGUROS, DESLOCAIMENTOS DE PESSOAL, ÔNUS PERTINENTES À FABRICAÇÃO E TRANSPORTE DO OBJETO LICITADO, CUSTOS E DESEMPESAS QUE POSSAM INCIDIR SOBRE FORNECIMENTO LICITADO, INCLUSIVE A MARGEM DE LUCRO.

Declara para fins do disposto no Edital, que todos os itens cotados são novos, estão dentro do prazo de validade e têm garantia de 12 meses do Fabricante contra defeitos de fabricação.

DECLARA, sob as penas do artigo 299 do Código Penal, que o estabelecimento existe fisicamente e que se encontra em pleno funcionamento, conforme demonstração fotográfica em anexo.

Declara que se compromete a entregar os produtos oriundos desta Licitação na sede do município/órgão solicitante, em horário de expediente normal, no prazo determinado no Edital do evidenciado certame e de acordo com a emissão das ordens de compras, QUE SOB AS PENAS DO art. 299 do Código Penal, de que terá a disponibilidade, caso venha vencer o certame, de executar/entregar os serviços/materiais/equipamentos nos prazos e/ou condições previstas no edital e Termo de Referência.

NESTA OPORTUNIDADE, TEMOS A DECLARAR, SOB AS PENAS DA LEI, QUE TOMAMOS PLENO CONHECIMENTO, ACEITAÇÃO E CUMPRIRÁ TODOS OS PARÂMETROS E ELEMENTOS DOS BENS/PRODUTOS A SEREM OFERTADOS E QUE SUA PROPOSTA ATENDE INTEGRALMENTE AOS REQUISITOS CONSTANTES NESTE EDITAL. INTEGRAL CONCORDÂNCIA COM OS TERMOS DESTA EDITAL E SEUS ANEXOS. QUE NÃO POSSUÍMOS NENHUM FATO IMPEDITIVO PARA PARTICIPAÇÃO DESTA CERTAME, DA INEXISTÊNCIA DE FATO SUPERVENIENTE IMPEDITIVO DA HABILITAÇÃO, FICANDO CIENTE DA OBRIGATORIEDADE DE DECLARAR OCORRÊNCIAS POSTERIORES (ART. 32, §2º, DA LEI Nº 8.666/93) E QUE NOS SUBMETEMOS A TODAS AS CLÁUSULAS E CONDIÇÕES PREVISTAS NESTE EDITAL.

ASSUMIMOS O COMPROMISSO DE BEM E FIELMENTE FORNECER OS PRODUTOS, OBJETO DESTA LICITAÇÃO, CASO SEJA VENCEDORES, INCLUSIVE QUANTO À FORMA E PRAZO DE FORNECIMENTO DOS PRODUTOS.

• CUMPRE OS REQUISITOS LEGAIS PARA QUALIFICAÇÃO NO PREGÃO ELETRÔNICO CITADO ACIMA, ESTABELECIDOS NO ART. 3º e 4º DA LEI COMPLEMENTAR Nº 123, DE 14 DE DEZEMBRO DE 2006, ALTERADA PELA LEI Nº 11.488, DE 15 DE JUNHO DE 2007, E QUE ESSA EMPRESA, COMO MICRO EMPRESA, ESTÁ APTA A USUFRUIR DO TRATAMENTO FAVORECIDO ESTABELECIDO NOS ARTIGOS 42º a 49º DA REFERIDA LEI COMPLEMENTAR. QUE NÃO ESTÁ SUEITA A QUALISQUER DOS IMPEDIMENTOS PREVISTOS NO §4 DO ARTIGO 3º DA LEI COMPLEMENTAR Nº 147/14.

DECLARA, sob as penas da lei, em especial o art. 299 do Código Penal brasileiro, que:

• A PROPOSTA APRESENTADA PARA PARTICIPAÇÃO DO PREGÃO ELETRÔNICO CITADO ACIMA, FOI ELABORADA DE MANEIRA INDEPENDENTE PELA LICITANTE ACIMA QUALIFICADA, E O CONTEÚDO DA PROPOSTA NÃO FOI, NO TODO OU EM PARTE, DIRETA OU INDIRETAMENTE, INFORMADO, DISCUTIDO OU RECEBIDO DE QUALQUER OUTRO PARTICIPANTE POTENCIAL OU DE FATO DA LICITAÇÃO DE QUE SE TRATA O EDITAL DO PREGÃO CITADO, POR QUALQUER MEIO OU POR QUALQUER PESSOA.

• A INTENÇÃO DE APRESENTAR A PROPOSTA ELABORADA PARA PARTICIPAR DO PREGÃO ELETRÔNICO CITADO ACIMA, NÃO FOI INFORMADA, DISCUTIDA OU RECEBIDA DE QUALQUER OUTRO PARTICIPANTE POTENCIAL OU DE FATO, POR QUALQUER MEIO OU POR QUALQUER PESSOA;

• Que os preços apresentados na Proposta de Preços estão de acordo com os preços praticados na região, bem como, não sendo superfaturados ou abusivos;

• A INSTENÇÃO DE APRESENTAR A PROPOSTA ANEXA NÃO FOI INFORMADA A, DISCUTIDA COM OU RECEBIDA DE QUALQUER OUTRO PARTICIPANTE POTENCIAL OU DE FATO DO PRESENTE CERTAME, POR QUALQUER MEIO OU QUALQUER PESSOA;

• QUE NÃO TENTOU, POR QUALQUER MEIO OU POR QUALQUER PESSOA, INFLUENCIAR NA DECISÃO DE QUALQUER OUTRO PARTICIPANTE POTENCIAL OU DE FATO DO PREGÃO CITADO, QUANTO A PARTICIPAR OU NÃO DO REFERIDO CERTAME;

• QUE O CONTEÚDO DA PROPOSTA APRESENTADA NÃO SERÁ, NO TODO OU EM PARTE, DIRETA OU INDIRETAMENTE, COMUNICADO OU DISCUTIDO COM QUALQUER OUTRO PARTICIPANTE POTENCIAL OU DE FATO, ANTES DA ADJUDICAÇÃO DO OBJETO DA REFERIDA LICITAÇÃO;

• QUE O CONTEÚDO DA NOSSA PROPOSTA DE PREÇO NÃO FOI, NO TODO OU EM PARTE, DIRETA OU INDIRETAMENTE, INFORMADO, DISCUTIDO OU RECEBIDO DE QUALQUER INTEGRANTE DA ADMINISTRAÇÃO MUNICIPAL, ANTES DA ABERTURA OFICIAL DAS PROPOSTAS; E

• QUE ESTÁ PLENAMENTE CIENTE DO TEOR E DA EXTENSÃO DAS DECLARAÇÕES E QUE DETÉM PLENOS PODERES E INFORMAÇÕES PARA FIRMÁ-LA.

**FORTALEZA, 26 DE MAIO DE 2023**

*(Handwritten signature)*

*(Handwritten signature)*



Baixar Ficha Técnica



Licitante  
Participante 1

Nome do documento  
PROPOSTA MADALENA2905.pdf

Ação



DECLARAÇÕES:

- Declaramos que cumprimos plenamente os requisitos de habilitação;
- Declaramos que estamos cientes e concordamos com as condições contidas no edital e seus anexos, bem como de que a proposta apresentada está em conformidade com o edital e que o valor ofertado compreende a integralidade dos custos para atendimento dos direitos trabalhistas assegurados na Constituição Federal, nas leis trabalhistas, nas normas infralegais, nas convenções coletivas de trabalho e nos termos de ajustamento de conduta vigentes na data de sua entrega em definitivo;
- Declaramos que não empregamos menor de 18 anos em trabalho noturno, perigoso ou insalubre e não empregamos menor de 16 anos, salvo menor, a partir de 14 anos, na condição de aprendiz, nos termos do artigo 7º, XXXIII, da Constituição;
- Declaramos que não possuímos, em nossa cadeia produtiva, empregados executando trabalho degradante ou forçado, observando o disposto nos incisos III e IV do art. 1º e no inciso III do art. 5º da Constituição Federal;
- Declaramos que cumprimos as exigências de reserva de cargos para pessoa com deficiência e para reabilitado da Previdência Social, previstas no art. 93 da Lei 8.213/1991.
- Declaramos que estamos organizados em cooperativa e que cumprimos os requisitos estabelecidos no artigo 16 da Lei nº 14.133, de 2021.

A PREFEITURA MUNICIPAL DE MADALENA-CE  
 PRECISA ESTIMAR O PREÇO DE SERVIÇOS DE MANUTENÇÃO  
 DO PRECISO E EQUIPE DE APOIO

OBJETO: REGISTRO DE PREÇOS PARA FUTURA E EVENTUAL AQUISIÇÃO DE MATERIAL PERMANENTE DESTINADO A ATENDER AS NECESSIDADES DA SECRETARIA DE SAÚDE DO MUNICÍPIO DE MADALENA-CE.

LOTE 01								
ITEM	DESCRIÇÃO	UNID.	QUANT.	MARCA	VALOR UNITÁRIO	VALOR UNITÁRIO POR EXTENSO	VALOR TOTAL	TOTAL POR EXTENSO
1	MESA ALUMINUM EM AÇO INOX COM TAMPO E ESTRUTURA EM AÇO	UNID.	40	SALUFEM	R\$ 804,09	OITOCENTOS E DEZ REAIS E QUARENTA E NOVE CENTAVOS	R\$ 32.163,60	TRINTA E DOIS MIL QUATROCENTOS E DEZENOVE REAIS E SESENTA E OITO CENTAVOS
2	ARMÁRIO VITRINE COM DOIS PORTAS, COM LAMINAR E PRATELEIRAS DE VIDRO.	UNID.	42	MED CLEAN	R\$ 1.715,09	UM MIL SETECENTOS E QUINZE REAIS E CINCO CENTAVOS	R\$ 72.023,78	TRINTA E DOIS MIL E DOIS CENTAVOS
3	CARRINHO CUMPRATIVO COM CONTEÚDO EM CONCRETO VILADO, ACESSÓRIOS BALDÉ E BACIA.	UNID.	42	CENTER MEDICAL	R\$ 699,31	SESCENTOS E NOVENTA E NOVE REAIS E TRINTA E TRÊS CENTAVOS	R\$ 29.371,82	VINTE E NOVE MIL, TRZENTOS E OITENTA E UM REAIS E OITENTA E SEIS CENTAVOS
4	CABO PARA MATERIAL DE LIMPEZA	UNID.	40	TALUNPO	R\$ 1.595,31	UM MIL, QUINHENTOS E TRINTA E CINCO REAIS E TRINTA E UMA CENTAVOS	R\$ 63.812,40	SESENTA E UM MIL, QUATROCENTOS E DOIS REAIS E QUARENTA E CINCO CENTAVOS
5	BIOMBO DE AÇO GALVANIZADO DE 2000MM X 1200MM	UNID.	42	MED CLEAN	R\$ 837,67	OITOCENTOS E TRINTA E SEITE REAIS E SESENTA E SEIS CENTAVOS	R\$ 35.182,14	TRINTA E CINCO MIL, CINCO CENTOS E DOIS REAIS E QUARENTA E DOIS CENTAVOS
6	MESA DE NAVIO, MATERIAL CONFECCIONADO EM AÇO INOX, 1400MM X 700MM	UNID.	42	GENERAL MED	R\$ 373,00	TRZENTOS E SETENTA E TRÊS CENTAVOS	R\$ 15.666,00	QUINZE MIL, SESENTOS E SESENTA E SEIS REAIS
7	ESCADA COM DOIS DEGRÁUS EM AÇO INOX, 1200MM X 1200MM	UNID.	42	MEDAVO	R\$ 129,33	CENTO E VINTE E NOVE REAIS E TRINTA E TRÊS CENTAVOS	R\$ 5.411,86	CINCO MIL, QUATROCENTOS E TRINTA E QUATRO CENTAVOS
VALOR DO LOTE							R\$ 251.835,96	QUINTECENTOS E CINQUENTA E UM MIL, QUINHENTOS E QUINZE REAIS E CINQUENTA E TRÊS CENTAVOS

LOTE 02								
ITEM	DESCRIÇÃO	UNID.	QUANT.	MARCA	VALOR UNITÁRIO	VALOR UNITÁRIO POR EXTENSO	VALOR TOTAL	TOTAL POR EXTENSO
1	POLTRONA HOSPITALAR ARTICULADA, RECLINÁVEL, BRASOS ARTICULADOS E APOIO PARA PÉS	UNID.	52	MEDICLAN	R\$ 1.050,17	UM MIL E CINQUENTA REAIS E OITENTA CENTAVOS	R\$ 54.609,84	CINQUENTA E QUATRO MIL, QUATROCENTOS E OITO REAIS E OITENTA E QUATRO CENTAVOS
2	MESA GINECOLÓGICA, LITO ESTERILIZADA, REVESTIMENTO EM COURUVA UNIDORADO EM TRÊS PARTES	UNID.	48	MEDAVO	R\$ 1.900,00	UM MIL, NOVECENTOS REAIS	R\$ 91.200,00	QUATROZEL MIL, QUINHENTOS E TRINTA E TRÊS CENTAVOS
3	BRACADURA PARA INJEÇÃO, ALPURA REGULÁVEL, MADEIRA, 10X100MM	UNID.	52	HEITER	R\$ 279,97	DUZENTOS E SETENTA E NOVE REAIS E NOVENTA E SEIS CENTAVOS	R\$ 14.559,44	QUINZE MIL, TRZENTOS E QUARENTA E QUATRO CENTAVOS
4	FOCO REFLETOR A MURAL, LUMINAÇÃO DE LED, WASTE FIDELITY	UNID.	42	MEDICLAN	R\$ 484,81	QUATROCENTOS E OITENTA E QUATRO REAIS E SESENTA E SEIS CENTAVOS	R\$ 20.360,02	VINTE MIL, TRZENTOS E CINQUENTA E TRÊS REAIS E QUATROZEL CENTAVOS
5	NEGATOSCÓPIO DE 2 CORPOS PARA FRAÇÃO EM PAREDE	UNID.	42	SALUFEM	R\$ 725,65	SETECENTOS E VINTE E CINCO REAIS E SESENTA E SEIS CENTAVOS	R\$ 30.477,30	TRINTA MIL, QUATROCENTOS E TRINTA E CINCO REAIS E SESENTA E DOIS CENTAVOS
6	MESA DE DIÁMETRO LÍDIO, COM RECLINADOR EM MADEIRA, 1000MM X 700MM, CAPACIDADE MÍNIMA DE 150 KG	UNID.	52	MEDICLAN	R\$ 2.428,33	DOIS MIL, SETECENTOS E VINTE E OITO REAIS E TRINTA E TRÊS CENTAVOS	R\$ 126.273,16	CENTO E TRINTA E SEIS MIL, SEISCENTOS E TRZENTOS E TRÊS REAIS E DOZEL CENTAVOS
VALOR DO LOTE							R\$ 328.672,76	TRZENTOS E VINTE E OITO MIL, SEISCENTOS E SETENTA E DOIS REAIS E VINTE CENTAVOS

LOTE 03								
ITEM	DESCRIÇÃO	UNID.	QUANT.	MARCA	VALOR UNITÁRIO	VALOR UNITÁRIO POR EXTENSO	VALOR TOTAL	TOTAL POR EXTENSO
1	BALANÇA ANTROPOMÉTRICA ADAPTADA, MODO DE OPERAÇÃO DIGITAL, DISPLAY EM LED, VERMEHO DE ALTO BRILHO PARA NO MÍNIMO 6 DÍGITOS, CAPACIDADE MÁXIMA DE 200 KG E ESCALA MÍNIMA DE 50 GRAMAS	UNID.	50	WELBY	R\$ 1.502,59	UM MIL, QUINHENTOS E UM REAL E NOVENTA E NOVE CENTAVOS	R\$ 75.129,50	SESENTA E CINCO MIL E NOVENTA E NOVE REAIS E CINQUENTA E DOZEL CENTAVOS
2	BALANÇA ANTROPOMÉTRICA INFANTIL, MODO DE OPERAÇÃO DIGITAL, DISPLAY EM LED, VERMEHO DE ALTO BRILHO PARA NO MÍNIMO 6 DÍGITOS, CAPACIDADE MÁXIMA DE 150 KG E ESCALA MÍNIMA DE 5 GRAMAS	UNID.	50	WELBY	R\$ 776,97	SETECENTOS E SETENTA E DOZEL REAIS E NOVENTA E SEITE CENTAVOS	R\$ 38.848,50	TRINTA E OITO MIL, CINCOCENTOS E QUARENTA E CINCO REAIS E CINQUENTA E DOZEL CENTAVOS
VALOR DO LOTE							R\$ 113.978,00	CENTO E TRZEL MIL, NOVECENTOS E QUARENTA E OITO REAIS

LOTE 04								
ITEM	DESCRIÇÃO	UNID.	QUANT.	MARCA	VALOR UNITÁRIO	VALOR UNITÁRIO POR EXTENSO	VALOR TOTAL	TOTAL POR EXTENSO
1	ARMÁRIO PARA ESTOFO EM ALTO FECHADO COM 2 PORTAS BARRAS	UNID.	62	POLLO	R\$ 805,67	OITOCENTOS E SEIS REAIS E SESENTA E SEITE CENTAVOS	R\$ 50.151,54	CINQUENTA MIL, TRZEL REAIS E CINQUENTA E QUATROZEL CENTAVOS
2	ARMÁRIO ALTO FECHADO ESPECIALIZAÇÃO - COM 2 PORTAS	UNID.	62	WFS	R\$ 1.201,53	UM MIL, DUZENTOS E UM REAL E TRINTA E TRÊS CENTAVOS	R\$ 74.492,86	SESENTA E QUATROZEL MIL, QUATROCENTOS E OITENTA E DOZEL REAIS E QUARENTA E SEIS CENTAVOS
3	MESA COM 2 PAINEL GAVIETEIRO 400MM	UNID.	62	FLEXACADEMAS	R\$ 847,66	OITOCENTOS E QUARENTA E SEITE REAIS E SESENTA E SEITE CENTAVOS	R\$ 52.656,92	CINQUENTA E DOZEL MIL, QUINHENTOS E TRINTA E TRÊS CENTAVOS
4	MESA EM MADEIRA COM DOIS GAVIETAS MÍNIMO 1,20 METROS	UNID.	50	MOBIUS	R\$ 581,69	QUINHENTOS E OITENTA E UM REAL E SESENTA E SEITE CENTAVOS	R\$ 29.084,50	CINQUENTA E DOZEL MIL, TRZENTOS E QUARENTA E TRINTA CENTAVOS
5	MESA PARA IMPRESSORA	UNID.	50	PHILUX	R\$ 361,80	TRZENTOS E SESENTA E UM REAL E CINQUENTA CENTAVOS	R\$ 18.090,00	TRZEL MIL, DOZEL REAIS E CINQUENTA E DOZEL CENTAVOS
6	ESTAÇÃO DE TRABALHO EM FORMATO DE "U" COM 2 PAINEL GAVIETEIRO	UNID.	26	MOBYL	R\$ 1.480,00	UM MIL, QUATROCENTOS E OITENTA REAIS	R\$ 38.480,00	TRINTA E OITO MIL, QUATROZEL REAIS E CINQUENTA E TRÊS CENTAVOS
7	MESA DE REDUÇÃO REDONDA COM TAMPO DE 400MM	UNID.	30	MOBYL	R\$ 1.026,77	UM MIL, CINCO REAIS E SETENTA E SEITE CENTAVOS	R\$ 30.803,10	TRZEL MIL, CINCOCENTOS E TRZEL REAIS E SESENTA E SEITE CENTAVOS
8	MESA RETANGULAR PARA RELEVIO MÍNIMO 2000X900X750 (LXFXA)	UNID.	30	MOBYL	R\$ 1.076,72	UM MIL E TRINTA E DOZEL REAIS E SESENTA E DOZEL CENTAVOS	R\$ 32.301,60	TRINTA E OITO MIL, CINCOCENTOS E TRZEL REAIS E SESENTA E SEITE CENTAVOS
9	ARMÁRIO DE AÇO DE 2 PORTAS ALTO FECHADO	UNID.	12	KADOSHI	R\$ 917,83	NOVECENTOS E DOZEL REAIS E OITENTA E TRÊS CENTAVOS	R\$ 23.015,96	VINTE E NOVE MIL, TRZENTOS E OITENTA E TRÊS CENTAVOS
10	ESTANTE DE AÇO COM 6 PRATELEIRAS - REFORÇADAS	UNID.	80	KADOSHI	R\$ 703,44	SETECENTOS E TRÊS REAIS E QUARENTA E QUATROZEL CENTAVOS	R\$ 56.275,20	CINQUENTA E SEIS MIL, DUZENTOS E SETENTA E CINCO REAIS E VINTE TRZEL CENTAVOS
11	ARQUIVO DE AÇO 4 GAVIETAS - PARA PASTAS SUSPENSAS	UNID.	52	SUPREME	R\$ 972,21	NOVECENTOS E VINTE E SEITE REAIS E VINTE E UM CENTAVOS	R\$ 50.673,92	CINQUENTA E SEITE MIL, QUATROCENTOS E OITENTA E QUATROZEL CENTAVOS
12	BUFFET DE AÇO 16 PORTAS - BARRAS DE AÇO - 04 CORPOS E 16 PORTAS	UNID.	10	ULTRA MÓVILS	R\$ 1.766,40	UM MIL, SETECENTOS E SESENTA E SEIS REAIS E QUARENTA CENTAVOS	R\$ 17.664,00	DUZENTOS E SESENTA E QUATROZEL MIL, QUATROZEL MIL, QUATROZEL MIL
13	CADENIA SECRETARIA DE ESCRITÓRIO EM BARRAS, PARA O PÉS, EMPILHÁVEL, SEM BARRAS	UNID.	72	MOBYL	R\$ 203,33	DUZENTOS E TRÊS REAIS E TRINTA E TRÊS CENTAVOS	R\$ 14.639,76	SESCENTOS E TRINTA E NOVE REAIS E CINQUENTA E DOZEL CENTAVOS
14	CADENIA DIRETOR COM BARRAS E OZ (CINCO) BARRAS	UNID.	62	MOBYL	R\$ 468,54	QUATROCENTOS E SESENTA E OITO REAIS E CINQUENTA E QUATROZEL CENTAVOS	R\$ 29.049,48	VINTE E NOVE MIL E CINQUENTA E OITO CENTAVOS
15	CADENIA SECRETARIA EXECUTIVA SEM BARRAS E OZ (CINCO) BARRAS	UNID.	62	MOBYL	R\$ 315,56	TRZENTOS E QUINZE REAIS E CINQUENTA E DOZEL CENTAVOS	R\$ 19.564,72	DEZES MIL, QUINHENTOS E SESENTA E CINCO REAIS E CINQUENTA E DOZEL CENTAVOS
16	LONGARINA DE OZ LUGARES	UNID.	120	MOBYL	R\$ 543,97	QUINHENTOS E QUARENTA E DOZEL REAIS E NOVENTA E SEITE CENTAVOS	R\$ 65.276,40	SESENTA E CINCO MIL, CINCOCENTOS E TRZEL REAIS E CINQUENTA CENTAVOS
17	ARMÁRIO DE COZINHA EM AÇO COM 6 PORTAS	UNID.	20	TELADA	R\$ 1.522,53	UM MIL, QUINHENTOS E VINTE E DOZEL REAIS E TRINTA E TRÊS CENTAVOS	R\$ 30.450,60	TRINTA MIL, QUATROCENTOS E QUARENTA E SEIS REAIS E SESENTA E SEITE CENTAVOS
18	ARMÁRIO DE COZINHA EM AÇO - SUSPENSO, COM 3 PORTAS	UNID.	20	TELADA	R\$ 487,22	QUATROCENTOS E OITENTA E SEITE REAIS E DOZEL CENTAVOS	R\$ 9.744,40	NOVE MIL, SETECENTOS E QUARENTA E QUATROZEL REAIS E QUARENTA CENTAVOS
19	MESA DE JANTAR COM 6 CADENIAS EM AÇO E MESA EM AÇO COM TAMPO EM GRANITO	UNID.	56	ITALIA	R\$ 1.581,00	UM MIL, QUINHENTOS E NOVENTA E UM REAL	R\$ 88.536,00	NOZEL MIL, SEISCENTOS E TRZEL REAIS E DOZEL CENTAVOS

*(Handwritten marks and signatures)*



6	NO BREAK POTENCIA DE 1500VA - COM PARTIDA A FRIO. PERMITE USAR O NOMEAR NA AUSÊNCIA DE REDE ELÉTRICA. CASO NÃO HÁ BATERIA, CONDIÇÃO DE ENERGIA DA REDE. PROTEGE AS CARGAS LIGADAS CONTRA OS SURTOS, PULSOS E OUTRAS ANOMALIAS ELÉTRICAS. LEIS INDICADAS DE SEU TIPO: POSSESSÃO DO MÓDULO DE ENTENEDIMENTO SOBRE O STATUS DO NOME ALARME SONÓRIO, MENSAGEM APLICADA NO NOMEAR E DA REDE ELÉTRICA. PROTEÇÃO CONTRA CURTO CIRCUITO. SOBRECARGA, FUSÍVELS NA REDE ELÉTRICA, TRANSFORMADORES, NA CONDIÇÃO DE SUPLENÇÃO, SOBRENTEÇÃO E CONTRA O CASCAR FOTAL DAS BATERIAS. MICROPROCESSADOR. POSSUI CARREGADOR DE BATERIA INTELIGENTE. POSSUI UM MÓDULO NO PAINEL TRASEIRO E TEM DIMENSÕES PADRÃO NEN 1436 COM PROTEÇÃO LARANJEIRA DE 40MMX40MM. POSSUI 20000 BATERIA INSTALADA DE 12V E 70AH. FONDO PARA BATERIA EXTERNA DE 12V CC. COMPRIMENTO MÍNIMO DO CABO DE 1,5 METROS. SENSIBILIDADE DE APROXIMADA 1000V. POTÊNCIA 0,7. FREQUÊNCIA 60HZ. POTÊNCIA 1000VA OU SUPERIOR. ENTRADA TRIVOLT AUTOMÁTICO 120V/110V. SUBSTITUIÇÃO DO FABRICANTE DO EQUIPAMENTO DEVERÁ POSSUIR ATENDIMENTO DA ASSISTÊNCIA TÉCNICA POR UM PRAZO DE 24 HORAS E QUATRO MESES.	UNID.	26	TS SHARA	R\$	1.860,00	UM MIL E CINQUENTA E SEIS REAIS	R\$	22.300,00	VINTE E SETE MIL TRZENTOS E SEIS REAIS
7	MÓDULO SOLARON ESTABILIZADO, COM ATERRAMENTO ELÉTRICO, ESTABILIZADOR, FEIOS DE LINHA E TRANSFORMADOR DE TENSÃO. DEVERÁ POSSUIR POTÊNCIA NOMINAL MÁXIMA EM REGIME CONTÍNUO DE 500W. DEVERÁ POSSUIR TENSÃO DE SAÍDA 110V. DEVERÁ POSSUIR TENSÃO DE ENTRADA 110V/220V - BOMBA AUTOMÁTICA. DEVERÁ POSSUIR REGULAÇÃO AUTOMÁTICA ENTRE ENTRADA E SAÍDA. DEVERÁ POSSUIR PARTIDA COM TENSÃO ZERO. DEVERÁ POSSUIR MICROPROCESSADOR. DEVERÁ POSSUIR FEIOS DE LINHA E TRANSFORMADOR DE TENSÃO. DEVERÁ POSSUIR CORRENTE NOMINAL 150/225VA. DEVERÁ POSSUIR NÚMERO DE FASES. DEVERÁ POSSUIR NO MÁXIMO PROTEÇÃO DE PARTIDA 270V/300V. DEVERÁ POSSUIR TENSÃO DE OPERAÇÃO 110V. DEVERÁ POSSUIR VARIÁVEL DE ENTRADA IGUAL A SAÍDA. DEVERÁ POSSUIR NO MÁXIMO 4 QUATRO TOMADA DE ALIMENTAÇÃO E SAÍDA COM PAINEL DE ACÍDIO PADRÃO NEN 1436. DEVERÁ POSSUIR CAVALETE DE SUSSUPELA. DEVERÁ POSSUIR INDICAÇÃO LUMINOSA POR MODO DE 3 LÍZES NO PAINEL FRENTE COM INDICAÇÃO DE REDE NORMAL, REDE ALTA E REDE BAIXA. DEVERÁ POSSUIR PROTEÇÃO CONTRA SURTOS DE TENSÃO. PODERÁ TER O SISTEMA DE TRANSFORMADOR DE TENSÃO. DEVERÁ POSSUIR PROTEÇÃO CONTRA SOBRECARGA. DEVERÁ POSSUIR PROTEÇÃO CONTRA SOBRECARGA NA ENTRADA. POR ANOMALIAS REPARÁVEL. DEVERÁ POSSUIR PROTEÇÃO CONTRA SOBRECARGA E SOBRENTEÇÃO. DEVERÁ POSSUIR PROTEÇÃO CONTRA SOBRECARGA E SOBRENTEÇÃO.	UNID.	52	TS SHARA	R\$	364,00	TRZENTOS E SESENTA E QUATRO REAIS	R\$	18.928,00	DEZTO MIL NOVECENTOS E VINTE E QUATRO REAIS
8	TRANSFORMADOR DE ENERGIA 1500W DE 100V/110V. COMPOSTO ALUMÍNIO/PLÁSTICO. POSSUI BOMBA CAPAZ DE 200L. GARANTIA DE FABRICANTE DO EQUIPAMENTO DEVERÁ POSSUIR ATENDIMENTO DA ASSISTÊNCIA TÉCNICA POR UM PRAZO DE 12 (DOZE) MESES.	UNID.	52	RIDUX	R\$	156,40	CENTO E CINQUENTA E SEIS REAIS E CINQUENTA E SEIS CENTAVOS	R\$	8.136,80	OTTO MIL, CENTO E TRINTA E SEIS REAIS E CINQUENTA E SEIS CENTAVOS
9	IMPRESSORA MULTIFUNCIONAL LASER PRETO E BRANCO SEM FIO. CONECTIVIDADE: WI-FI, REDE ETHERNET. LEB. SISTEMAS OPERACIONAIS COMPATIVOS: WINDOWS 7, WINDOWS 8, WINDOWS VISTA, WINDOWS XP. AUMENTAÇÃO: 100V. TECNOLOGIA DE IMPRESSÃO: LASER. VELOCIDADE MÁX. DE IMPRESSÃO: 30 PPM FRENTE E VERSO. SIM. CAPACIDADE MÁX. DE IMPRESSÃO: 5000 PÁGINAS. MÁXIMA DE IMPRESSÃO MENSAL (PÁGINAS): 5000. CAPACIDADE RECOMENDADA MÁXIMA (PÁGINAS): 5000. RESOLUÇÃO MÁXIMA DE IMPRESSÃO: 2400X600 DPI. IMPRESSÃO VIA SMARTPHONE E TABLET. SIM. TAMANHO DE PAPEL: A4. 200X297MM. CARTA 255 X 385MM. ENFERME - 100X150MM X 8,36MM. OFÍCIO 118 X 256MM. 10 X 15 CM CAPACIDADE BANDEA DE ENTRADA: 200 FOLHAS. CAPACIDADE BANDEA DE SAÍDA: 200 FOLHAS. POSSUI ALIMENTADOR AUTOMÁTICO DE PAPEL. CÔNCA FRENTE E VERSO. INDEPENDENTE. TAMANHO MÁXIMO PARA CÔNCA: CARTA. TENS. INCLUIR: CARTÃO PRETO. CD INSTALAÇÃO Q/MANUAL.	UNID.	52	BROTHER	R\$	3.043,00	TRÊS MIL E QUARENTA E TRÊS REAIS E OITENTA E SEIS CENTAVOS	R\$	158.176,00	CENTO E CINQUENTA E OITO MIL, QUARENTOS E SETENTA E SEIS REAIS E CINQUENTA E SEIS CENTAVOS
10	IMPRESSORA MULTIFUNCIONAL LASER PRETO E BRANCO SEM FIO COM AS SEGUINTES ESPECIFICAÇÕES: POSSUI DISPLAY TOUCH SCREEN (TOUCHSCREEN) NO MÓDULO E FOLHAS. VELOCIDADE DE IMPRESSÃO DE 42 PPM. RESOLUÇÃO DE 1200X 1200 DPI. VELOCIDADE MÁXIMA DE IMPRESSÃO: 30 PPM FRENTE E VERSO. SIM. CAPACIDADE MÁX. DE IMPRESSÃO: 5000 PÁGINAS. MÁXIMA DE IMPRESSÃO MENSAL (PÁGINAS): 5000. RESOLUÇÃO MÁXIMA DE IMPRESSÃO: 2400X600 DPI. IMPRESSÃO VIA SMARTPHONE E TABLET. SIM. TAMANHO DE PAPEL: A4. 200X297MM. CARTA 255 X 385MM. ENFERME - 100X150MM X 8,36MM. OFÍCIO 118 X 256MM. 10 X 15 CM CAPACIDADE BANDEA DE ENTRADA: 200 FOLHAS. CAPACIDADE BANDEA DE SAÍDA: 200 FOLHAS. POSSUI ALIMENTADOR AUTOMÁTICO DE PAPEL. CÔNCA FRENTE E VERSO. INDEPENDENTE. TAMANHO MÁXIMO PARA CÔNCA: CARTA. TENS. INCLUIR: CARTÃO PRETO. CD INSTALAÇÃO Q/MANUAL.	UNID.	52	HP	R\$	3.587,00	TRÊS MIL, QUARENTOS E OITENTA E SEIS REAIS E SEIS CENTAVOS	R\$	186.524,00	DEZTO E CINQUENTA E SEIS MIL, QUARENTOS E OITENTA E SEIS REAIS E CINQUENTA E SEIS CENTAVOS
11	IMPRESSORA MULTIFUNCIONAL COLORIDA SEM FIO. CONECTIVIDADE: WI-FI, REDE ETHERNET. LEB. SISTEMAS OPERACIONAIS COMPATIVOS: WINDOWS 7, WINDOWS 8, WINDOWS VISTA, WINDOWS XP. AUMENTAÇÃO: 100V. TECNOLOGIA DE IMPRESSÃO: JATO DE TINTA. VELOCIDADE MÁX. DE IMPRESSÃO: 30 PPM FRENTE E VERSO. SIM. CAPACIDADE MÁX. DE IMPRESSÃO: 5000 PÁGINAS. MÁXIMA DE IMPRESSÃO MENSAL (PÁGINAS): 5000. RESOLUÇÃO MÁXIMA DE IMPRESSÃO: 2400X600 DPI. IMPRESSÃO VIA SMARTPHONE E TABLET. SIM. TAMANHO DE PAPEL: A4. 200X297MM. CARTA 255 X 385MM. ENFERME - 100X150MM X 8,36MM. OFÍCIO 118 X 256MM. 10 X 15 CM CAPACIDADE BANDEA DE ENTRADA: 200 FOLHAS. CAPACIDADE BANDEA DE SAÍDA: 200 FOLHAS. POSSUI ALIMENTADOR AUTOMÁTICO DE PAPEL. CÔNCA FRENTE E VERSO. INDEPENDENTE. TAMANHO MÁXIMO PARA CÔNCA: CARTA. TENS. INCLUIR: CARTÃO PRETO. CD INSTALAÇÃO Q/MANUAL.	UNID.	47	EPSON	R\$	1.545,67	UM MIL, QUARENTOS E TRÊS REAIS E CINCO REAIS E SESENTA E SEIS CENTAVOS	R\$	72.946,69	SESENTA E OITO MIL, SEISCENTOS E QUARENTA E SEIS REAIS E CINQUENTA E SEIS CENTAVOS

VALOR DO LOTE R\$ 3.048.45

ITEM	DESCRIÇÃO	UNID.	QUANT.	MARCA	VALOR UNITÁRIO	VALOR UNITÁRIO POR EXTENSO	VALOR TOTAL	TOTAL POR EXTENSO
1	AR CONDIÇÃO 4.000 BTUS - TIPO SPLIT, PARA AMBIENTES DE ATÉ 20 METROS QUADRADOS, CAPACIDADE DE REFRIGERAÇÃO: 9000 BTU/H E 2600W, POTÊNCIA MÁXIMA: 900W.	UNID.	28	FHICO	R\$ 2.145,89	DOIS MIL, CENTO E QUARENTA E CINCO REAIS E OITO CENTAVOS	R\$ 60.085,92	SESENTA MIL, CINQUENTA E OITO REAIS E OITO CENTAVOS
2	AR CONDIÇÃO 22.000 BTUS - TIPO SPLIT, PARA AMBIENTES DE ATÉ 30 METROS QUADRADOS, CAPACIDADE DE REFRIGERAÇÃO: 12000 BTU/H E 3517W, POTÊNCIA MÁXIMA: 2900W.	UNID.	28	FHICO	R\$ 2.318,76	DOIS MIL, TRZENTOS E TRÊS REAIS E SETENTA E SEIS CENTAVOS	R\$ 64.925,28	SESENTA E CINCO MIL, SETECENTOS E TRINTA E CINCO REAIS E VINTE E OITO CENTAVOS
3	AR CONDIÇÃO 16.000 BTUS - TIPO SPLIT, PARA AMBIENTES DE ATÉ 20 METROS QUADRADOS, CAPACIDADE DE REFRIGERAÇÃO: 9000 BTU/H E 2600W, POTÊNCIA MÁXIMA: 900W.	UNID.	22	FHICO	R\$ 2.985,50	DOIS MIL, NOVECENTOS E CINCO REAIS E CINCO CENTAVOS	R\$ 65.661,00	SESENTA E CINCO MIL, NOVECENTOS E CINCO REAIS E CINCO CENTAVOS
4	AR CONDIÇÃO 24.000 BTUS - TIPO SPLIT, CAPACIDADE DE REFRIGERAÇÃO: 24000 BTU/H E 7000W, POTÊNCIA MÁXIMA: 2400W.	UNID.	4	ELSON	R\$ 3.899,60	TRÊS MIL, OITOCENTOS E NOVENTA E NOVE REAIS E SESENTA E SEIS CENTAVOS	R\$ 15.598,40	QUINTE MIL, OITOCENTOS E NOVENTA E NOVE REAIS E SESENTA E SEIS CENTAVOS
5	VENTILADOR DE PAINEL 17" Ø DOCA - VENTILADOR DE PAINEL Ø 17". TIPO: TUBO.	UNID.	80	VENTISOL	R\$ 203,30	TRZENTOS E TRÊS REAIS E TRÊS CENTAVOS	R\$ 24.264,00	VINTE E QUATRO MIL, CINQUENTOS E TRÊS REAIS E TRÊS CENTAVOS
VALOR DO LOTE								R\$ 230.474,60

ITEM	DESCRIÇÃO	UNID.	QUANT.	MARCA	VALOR UNITÁRIO	VALOR UNITÁRIO POR EXTENSO	VALOR TOTAL	TOTAL POR EXTENSO
1	CADEIRA EM PLÁSTICO SEM BRAÇO NA COR BRANCA	UNID.	400	MOR	R\$ 36,83	TRINTA E OITO REAIS E CINCO CENTAVOS	R\$ 14.732,00	QUATROZENTOS E TRINTA E OITO REAIS E CINCO CENTAVOS
2	MESA QUADRADA EM PLÁSTICO NA COR BRANCA	UNID.	70	MOR	R\$ 178,57	CENTO E TRINTA E OITO REAIS E NOVENTA E SETE CENTAVOS	R\$ 12.500,00	DOZE MIL, QUARENTOS E VINTE E SEIS REAIS E NOVENTA E SETE CENTAVOS
VALOR DO LOTE								R\$ 27.232,00

PRAZO PARA PRESTAÇÃO DOS SERVIÇOS: Conforme o edital.  
 Prazo de entrega: conforme o edital.  
 Condição de entrega: Conforme o edital.  
 Condições de pagamento: Conforme o edital.  
 Local de entrega: Conforme o edital.  
 Modelo: Conforme Solicitação na Of e Especificação do termo de referência.

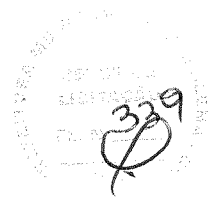

Prazo de validade/garantia: De acordo com o fabricante.

Procedência: Nacional

**VALIDADE DA PROPOSTA: 120 (cento e vinte) dias.**

Declaramos para fins de direito, na qualidade de Proponente do procedimento de licitação, sob modalidade Pregão Eletrônico nº 1505.01/2023-PE-SRP-SMS instaurado pela Prefeitura Municipal de Madalena-CE

\* Assumimos inteira responsabilidade pela autenticidade de todos os documentos apresentados ao Pregeiro, sujeitando-nos a eventuais averiguações que se fizerem necessárias;

\* Comprometemo-nos a manter, durante a execução do Contrato, e compatibilidade com as obrigações assumidas, todas as condições de habilitação e qualificação exigidas na licitação;

\* Comprometemo-nos a repassar na proporção correspondente, eventuais reduções de preços decorrentes de mudanças de alíquotas de impostos incidentes sobre o fornecimento do objeto, em função de alterações de legislação correspondente, publicada durante a vigência do Contrato;

\* Temos conhecimento e submetemo-nos ao disposto na Lei nº 8.078 - Código de Defesa do Consumidor, bem como, ao Edital e Anexos do Pregão Eletrônico nº 1505.01/2023-PE-SRP-SMS realizado pela Prefeitura de Madalena-CE

**PRazo DE INICIO DE FORNECIMENTO/EXECUÇÃO DO SERVIÇO: DE ACORDO COM O ESTABELECIDO NO TERMO DE REFERÊNCIA (ANEXO I) DO EDITAL DESSE PROCESSO.**

Declaramos que nesta proposta estão incluídas eventuais vantagens ou abatimentos, impostos, transporte (carga e descarga) até o destino, taxas e encargos sociais, obrigações trabalhistas, previdenciárias, fiscais e comerciais e outra quaisquer que incidam sobre a contratação.

DECLARA, que não possui como sócio, gerente e diretores, servidores da PREFEITURA MUNICIPAL DE MADALENA-CE, e ainda cônjuge, companheiros ou parente até o terceiro grau.

Declara, sob as penas da lei, principalmente a disposto no art. 7º da Lei nº 10.520/2002, que satisfaz plenamente todas as exigências habilitatórias previstas no certame, em obediência ao disposto no art. 6º, VII da Lei nº 10.520/2002.

MADALENA-CE, 29 DE MAIO DE 2023

Baixar Ficha Técnica



Licitante  
Participante 3

Nome do documento	Ação
PROPOSTA MADALENA.pdf	<input type="radio"/>

**DECLARAÇÕES:**

- Declaramos que cumprimos plenamente os requisitos de habilitação;
- Declaramos que estamos cientes e concordamos com as condições contidas no edital e seus anexos, bem como de que a proposta apresentada está em conformidade com o edital e que o valor ofertado compreende a integralidade dos custos para atendimento dos direitos trabalhistas assegurados na Constituição Federal, nas leis trabalhistas, nas normas infralegais, nas convenções coletivas de trabalho e nos termos de ajustamento de conduta vigentes na data de sua entrega em definitivo;
- Declaramos que não empregamos menor de 18 anos em trabalho noturno, perigoso ou insalubre e não empregamos menor de 16 anos, salvo menor, a partir de 14 anos, na condição de aprendiz, nos termos do artigo 7º, XXXIII, da Constituição;
- Declaramos que não possuímos, em nossa cadeia produtiva, empregados executando trabalho degradante ou forçado, observando o disposto nos incisos III e IV do art. 1º e no inciso III do art. 5º da Constituição Federal;
- Declaramos que cumprimos as exigências de reserva de cargos para pessoa com deficiência e para reabilitado da Previdência Social, previstas no art. 93 da Lei 8.213/1991.

o [assinatura]

## SECRETARIA MUNICIPAL DE SAÚDE

PREGÃO ELETRÔNICO Nº 1505.01/2023 - PE - SRP - SMS

OBJETO: REGISTRO DE PREÇOS PARA FUTURA E EVENTUAL AQUISIÇÃO DE MATERIAL PERMANENTE DESTINADO A ATENDER AS NECESSIDADES DA SECRETARIA DE SAÚDE DO MUNICÍPIO DEMADALENA/CE.

LOTE 1									
ITEM	DESCRIÇÃO	MARCA	MODELO	UND	QTD	VALOR UNITÁRIO POR EXTENSO	VALOR UNITÁRIO	VALOR TOTAL POR EXTENSO	VALOR TOTAL
01	MESA AUXILIAR EM AÇO INOX COM TAMPO E ESTRUTURA EM AÇO	TUBOMED	TM 088	UND	40	oitocentos e dez reais e quarenta e nove centavos	R\$ 810,49	trinta e dois mil, quatrocentos e dezenove reais e sessenta centavos	R\$ 32.419,60
02	ARMÁRIO VITRINE COM DUAS PORTAS, COM LATERAIS E PRATELEIRAS DE VIDRO,	TUBOMED	TM 003	UND	42	mil setecentos e quinze reais e cinco centavos	R\$ 1.715,05	setenta e dois mil e trinta e dois reais e dez centavos	R\$ 72.032,10
03	CARRODECORATIVOS, CONFECCIONADO EM AÇO INOXIDÁVEL, COM ACESSÓRIOS BALDE E BACIA.	TUBOMED	TM 075	UND	42	seiscentos e noventa e nove reais e trinta e três centavos	R\$ 699,33	vinte e nove mil, trezentos e setenta e um reais e oitenta e seis centavos	R\$ 29.371,86
04	CARRO PARA MATERIAL DE LIMPEZA	BRALIMPIA	CARRO LIMPEZA	UND	40	mil quinhentos e trinta e cinco reais e trinta e um centavos	R\$ 1.535,31	sessenta e um mil, quatrocentos e doze reais e quarenta centavos	R\$ 61.412,40
05	BIOMBO DE AÇO OU ALUMÍNIO DE 02/MMM/CURVO	TUBOMED	TM 087	UND	42	oitocentos e trinta e sete reais e sessenta e sete centavos	R\$ 837,67	trinta e cinco mil, cento e oitenta e dois reais e quatorze centavos	R\$ 35.182,14
06	MESA DE MAVO, MATERIAL CONFECCIONADO EM AÇO INOXIDÁVEL DE RODÍZIO	TUBOMED	TM 084	UND	42	trezentos e setenta e três reais	R\$ 373,00	quinze mil, seiscentos e sessenta e seis reais	R\$ 15.666,00
07	ESCADA COM DOIS DEGRAUS EM AÇO OU FERRO PINTADO.	TUBOMED	TM 082	UND	42	cento e vinte e nove reais e trinta e três centavos	R\$ 129,33	cinco mil, quatrocentos e trinta e um reais e oitenta e seis centavos	R\$ 5.431,86
VALOR TOTAL						R\$ 251.512,96			
VALOR TOTAL POR EXTENSO						duzentos e cinquenta e um mil, quinhentos e quinze reais e noventa e seis centavos			
LOTE 2									
ITEM	DESCRIÇÃO	MARCA	MODELO	UND	QTD	VALOR UNITÁRIO POR EXTENSO	VALOR UNITÁRIO	VALOR TOTAL POR EXTENSO	VALOR TOTAL
01	POLTRONA HOSPITALAR ARTICULÁVEL, RECLINÁVEL, BRAÇOS ARTICULADOS E APOIO PARA PÉS	TUBOMED	TM 057	UND	52	mil e cinquenta reais e dezasseis centavos	R\$ 1.050,17	cinquenta e quatro mil, seiscentos e oito reais e oitenta e quatro centavos	R\$ 54.606,84
02	MESA GINECOLÓGICA, LEITO ESTOFADO, REVESTIMENTO EM COURVIM DIVIDIDO EM TRÊS PARTES	TUBOMED	TM 051	UND	48	mil e quinhentos reais	R\$ 1.500,00	setenta e dois mil reais	R\$ 72.000,00
03	BRAÇADERA PARA INEÇÃO, ALTURA REGULÁVEL, HASTE CROMADA E APOIO NOX	TUBOMED	TM 013	UND	52	duzentos e setenta e nove reais e noventa e sete centavos	R\$ 279,97	quatorze mil, quinhentos e cinquenta e oito reais e quarenta e quatro centavos	R\$ 14.558,44
04	FOCO REFLETOR AMBULATORIAL, ILUMINAÇÃO DE LED, HASTE FLEXÍVEL.	GG	MD100	UND	42	quatrocentos e oitenta e quatro reais e sessenta e sete centavos	R\$ 484,67	vinte mil, trezentos e cinquenta e seis reais e quatorze centavos	R\$ 20.356,14
05	NEGATOSCÓPIO DE 2 CORPOS PARA FIXAÇÃO EM PAREDE	TUBOMED	MD400	UND	42	setecentos e vinte e cinco reais e sessenta e um centavos	R\$ 725,61	trinta mil, quatrocentos e setenta e cinco reais e sessenta e dois centavos	R\$ 30.475,62
06	MESA DE EXAMES LUXO, CONFECCIONADO EM MADEIRA/MDP/MBF/SIMILAR, CAPACIDADE MÍNIMA DE 150 KG.	TUBOMED	TM 049	UND	52	dois mil, seiscentos e vinte e oito reais e trinta e três centavos	R\$ 2.628,33	cento e trinta e seis mil, seiscentos e setenta e três reais e dezesseis centavos	R\$ 136.673,16
VALOR TOTAL						R\$ 328.672,20			
VALOR TOTAL POR EXTENSO						trezentos e vinte e oito mil, seiscentos e setenta e dois reais e vinte centavos			



LOTE 3										
ITEM	DESCRIÇÃO	MARCA	MODELO	UND	QTD	VALOR UNITARIO POR EXTENSO	VALOR UNITARIO	VALOR TOTAL POR EXTENSO	VALOR TOTAL	
01	BALANÇA ANTROPOMÉTRICA ADULTO, MODO DE OPERAÇÃO DIGITAL, DISPLAY EM LED VERMELHO DE ALTO BRILHO PARA NO MÍNIMO 6 DÍGITOS, CAPACIDADE MÍNIMA DE 200 KG E DIVISÃO MÍNIMA DE 50 GRAMAS	WELMY	W200/100A	UND	50	mil quinhentos e um reais e noventa e nove centavos	R\$ 1.501,99	setenta e cinco mil e noventa e nove reais e cinquenta centavos	R\$ 75.099,50	
02	BALANÇA ANTROPOMÉTRICA INFANTIL, MODO DE OPERAÇÃO DIGITAL, DISPLAY EM CRISTAL LÍQUIDO E VISOR EM LCD PARA NO MÍNIMO 6 DÍGITOS, CAPACIDADE MÍNIMA DE 15 KG E DIVISÃO MÍNIMA DE 5 GRAMAS	WELMY	109 E	UND	50	setecentos e setenta e seis reais e noventa e sete centavos	R\$ 776,97	trinta e oito mil, oitocentos e quarenta e oito reais e cinquenta centavos	R\$ 38.848,50	
VALOR TOTAL							R\$ 113.948,00			
VALOR TOTAL POR EXTENSO							cento e treze mil, novecentos e quarenta e oito reais			

LOTE 4									
ITEM	DESCRIÇÃO	MARCA	MODELO	UND	QTD	VALOR UNITARIO POR EXTENSO	VALOR UNITARIO	VALOR TOTAL POR EXTENSO	VALOR TOTAL
01	ARMÁRIO PARA ESCRITÓRIO SEMI-ABERTO COM 2 PORTAS BAIXAS	PLATA MÓVEIS	TOP 30	UND	62	oitocentos e seis reais e sessenta e sete centavos	R\$ 806,67	cinquenta mil e treze reais e cinquenta e quatro centavos	R\$ 50.013,54
02	ARMÁRIO ALTO FECHADO ESPECIFICAÇÃO: - COM 2 PORTAS	AMAPA	ARMARIO 90	UND	62	mil duzentos e um reais e trinta e três centavos	R\$ 1.201,33	setenta e quatro mil, quatrocentos e oitenta e dois reais e quarenta e seis centavos	R\$ 74.482,46
03	MESA COM PÉ PAINEL GAVETEIRO 40MM	PLATA MÓVEIS	POP NEW	UND	62	oitocentos e quarenta e sete reais e sessenta e seis centavos	R\$ 847,66	cinquenta e dois mil, quinhentos e cinquenta e quatro reais e dois centavos	R\$ 52.554,92
04	MESA EM MADEIRA COM DUAS GAVETAS MEDINDO 1,20 METROS	PLATA MÓVEIS	POP NEW	UND	90	quinhentos e oitenta e um reais e sessenta e sete centavos	R\$ 581,67	cinquenta e dois mil, trezentos e cinquenta reais e trinta centavos	R\$ 52.350,30
05	MESA PARA IMPRESSORA	PLATA MÓVEIS	POP NEW	UND	90	trezentos e sessenta e um reais e oitenta e dois centavos	R\$ 361,80	trinta e dois mil, quinhentos e sessenta e dois reais	R\$ 32.563,00
06	ESTAÇÃO DE TRABALHO EM FORMATO DE "L" COM PE PAINEL GAVETEIRO	PLATA MÓVEIS	ESTAÇÃO TRABALHO	UND	26	mil quatrocentos e oitenta e seis reais	R\$ 1.480,00	trinta e oito mil, quatrocentos e oitenta reais	R\$ 38.480,00
07	MESA DE REUNIÃO REDONDA COM TAMPO DE 40MM	PLATA MÓVEIS	REUNIÃO	UND	30	mil e oitenta e setenta e sete centavos	R\$ 1.008,77	trinta mil, duzentos e sessenta e três reais e dez centavos	R\$ 30.263,10
08	MESA RETANGULAR PARA REUNIÃO MEDINDO 2000X900X750 (LXPXA)	PLATA MÓVEIS	REUNIÃO	UND	30	mil e trinta e seis reais e setenta e dois centavos	R\$ 1.036,72	trinta e um mil, cento e um reais e sessenta centavos	R\$ 31.101,60
09	ARMÁRIO DE AÇO DE 2 PORTAS ALTO -ALTO FECHADO	AMAPA	ARMARIO 90	UND	32	noventa e dezessete reais e oitenta e três centavos	R\$ 917,83	vinte e nove mil, trezentos e setenta reais e cinquenta e seis centavos	R\$ 29.370,56
10	ESTANTE DE AÇO DE 6 PRATELEIRAS - REFORÇADAS	AMAPA	DUPLA FLEX	UND	80	setecentos e três reais e quarenta e quatro centavos	R\$ 703,44	cinquenta e seis mil, duzentos e setenta e cinco reais e vinte centavos	R\$ 56.275,20
11	ARQUIVO DE AÇO 4 GAVETAS - PARA PASTAS SUSPENSAS	AMAPA	ARQUIVO CURTO	UND	62	noventa e vinte e sete reais e vinte e um centavos	R\$ 927,21	cinquenta e sete mil, quatrocentos e oitenta e sete reais e dois centavos	R\$ 57.487,02
12	ROUPEIRO DE AÇO 16 PORTAS - ROUPEIRO DE AÇO - 04 CORPOS E 16 PORTAS	AMAPA	GRAZ/6	UND	10	mil setecentos e sessenta e seis reais e quarenta centavos	R\$ 1.766,40	dezessete mil, seiscentos e sessenta e quatro reais	R\$ 17.664,00

*(Handwritten signatures and initials)*



ITEM	SECRETARIA	PLATA MÓVEIS	SECRETARIA	UND	QTD	VALOR UNITARIO POR EXTENSO	VALOR TOTAL POR EXTENSO	VALOR TOTAL	
13	SECRETARIA DE ESCRITÓRIO SEM RODÍZIOS, FIXA D4 PÉS, EMPILHÁVEL, SEM BRAÇOS			UND	72	duzentos e três reais e trinta e três centavos	R\$ 203,33	R\$ 14.639,76	
14	CADEIRA DIRETOR COM BRAÇOS E 05 (CINCO) RODÍZIOS	BEST	DIRETOR	UND	62	quatrocentos e sessenta e oito reais e cinquenta e quatro centavos	R\$ 468,54	R\$ 29.049,48	
15	CADEIRA SECRETARIA EXECUTIVA SEM BRAÇOS E 05 (CINCO) RODÍZIOS	PLATA MÓVEIS	SECRETARIA	UND	62	trezentos e quinze reais e cinquenta e seis centavos	R\$ 315,56	R\$ 19.564,72	
16	LONGARINA DE 03 LUGARES	PLATA MÓVEIS	LONGARINA STAR	UND	120	quinhentos e quarenta e dois reais e noventa e sete centavos	R\$ 542,97	R\$ 65.156,40	
17	ARMÁRIO DE COZINHA EM AÇO COM 06 PORTAS	AMAPA	AMANDA	UND	20	mil quinhentos e vinte e dois reais e trinta e três centavos	R\$ 1.522,33	R\$ 30.446,60	
18	ARMÁRIO DE COZINHA EM AÇO - SUSPENSO, COM 3 PORTAS	ITATIAI	LUCE	UND	20	quatrocentos e oitenta e sete reais e vinte e dois centavos	R\$ 487,22	R\$ 9.744,40	
19	MESA DE JANTAR COM 06 CADEIRAS EM AÇO E MESA EM AÇO COM TAMPO EM GRANITO	SIENA MÓVEIS	MESA JANTAR 6 CADEIRAS	UND	36	mil quinhentos e noventa e um reais	R\$ 1.591,00	R\$ 57.276,00	
20	QUADRO MURAL DE FELTRO (FLANÉLOGRAFO), COM MOLDURA CONFECCIONADA EM ALUMÍNIO	MADEMASTER	QUADRO MURAL	UND	52	cento e oitenta e dois reais e quarenta e três centavos	R\$ 182,43	R\$ 9.486,36	
VALOR TOTAL							R\$ 757.968,42		
VALOR TOTAL POR EXTENSO							setecentos e cinquenta e sete mil, novecentos e sessenta e oito reais e quarenta e dois centavos		

LOTE 5									
ITEM	DESCRIÇÃO	MARCA	MODELO	UND	QTD	VALOR UNITARIO POR EXTENSO	VALOR TOTAL POR EXTENSO	VALOR TOTAL	
01	FREEZER HORIZONTAL GRANDE - FREEZER E REFRIGERADOR HORIZONTAL (DUPLA AÇÃO)	ESMALTEC	ECH 350	UND	16	quatro mil, setecentos e vinte reais e sessenta e sete centavos	R\$ 4.720,67	R\$ 75.530,72	
02	REFRIGERADOR - CAPACIDADE MÍNIMA DE 240 LITROS	ESMALTEC	ROC3J	UND	14	dois mil, cento e quatro reais e oitenta e três centavos	R\$ 2.104,83	R\$ 29.467,62	
03	GELADEIRA / REFRIGERADOR - (CAPACIDADE MÍNIMA DE 300 LITROS, DUPLEX, FROST FREE, INOX)	ESMALTEC	ROC38	UND	20	dois mil, quinhentos e sessenta reais	R\$ 2.560,00	R\$ 51.200,00	
04	GELAGUA DE COLLUNA COM 2 TORNEIRAS	BEGEL	STILLE MASTER	UND	46	oitocentos e trinta reais	R\$ 830,00	R\$ 38.180,00	
05	FRIGOBARIZO LITROS	MIDEA	MRC1281-B	UND	22	mil setecentos e sessenta reais	R\$ 1.760,00	R\$ 38.720,00	
06	FOGÃO DOMESTICO 4 BOCAS	BRASLAR	TOP GLASS	UND	20	setecentos e noventa e nove reais e trinta e três centavos	R\$ 799,33	R\$ 15.986,60	
07	MICROONDAS 30 LITROS	PHILCO	PMO33B	UND	22	setecentos e setenta e sete reais e cinquenta e nove centavos	R\$ 777,59	R\$ 17.106,98	
08	CAFETEIRA ELÉTRICA, TIPO INDUSTRIAL	MASTER SAN	CAFETEIRA INDUSTRIAL	UND	28	noventa e seis reais e trinta e três centavos	R\$ 900,73	R\$ 25.220,44	
09	MAQUINA DE LAVAR DOMESTICA	ELECTROLUX	LES09	UND	04	dois mil, cento e dois reais e noventa e três centavos	R\$ 2.102,93	R\$ 8.411,72	
VALOR TOTAL							R\$ 299.824,08		
VALOR TOTAL POR EXTENSO							duzentos e noventa e nove mil, oitocentos e vinte e quatro reais e oito centavos		

*(Handwritten signatures and initials)*

LOTE 06									
ITEM	DESCRIÇÃO	MARCA	MODELO	UND	QTD	VALOR UNITARIO POR EXTENSO	VALOR UNITARIO	VALOR TOTAL POR EXTENSO	VALOR TOTAL
01	SEVIDOR INTEL XEON SILVER 4214 2.2GHZ	DELL	T550	UND	21	quatorze mil e noventa e um reais e trinta e um centavos	R\$ 14.091,31	duzentos e noventa e cinco mil, novecentos e dezessete reais e cinquenta e um centavos	R\$ 295.917,51
02	COMPUTADOR COM ESPECIFICAÇÃO MÍNIMA: PROCESSADOR COM NO MÍNIMO 4 NÚCLEOS, 4 THREADS, 3,7 GHZ E 6 MIB DE CACHE; UNIDADE DE DISCO RÍGIDO (HD) INTERNO COM CAPACIDADE MÍNIMA DE 1000 GB COM VELOCIDADE DE 7200 RPM SATA III 3,5"; MEMÓRIA RAM COM NO MÍNIMO 8 (OITO) GBYTE DE 1333 MHz, COM POSSIBILIDADE DE IMPLEMENTAÇÃO DA TECNOLOGIA DUAL CHANNEL, PERMITIR EXPANSÃO PARA ATÉ 32 (TRINTA E DOIS) GBYTE; UMA UNIDADE DE DVD-RW INTERNA, COMPATIVEL COM TODOS PADRÕES DE MÍDIA (DVD+R/RW, DOUBLE LAYER, CD-R/RW; PLACA MÃE DEVERÁ POSSUIR NO MÍNIMO QUATRO INTERFAÇE TIPO SERIAL ATA II DE 6.0 GIGABYTES/SEGUNDO OU SUPERIOR, QUE PERMITA GERENCIAR AS UNIDADES DE DISCO RÍGIDO, UNIDADE LEITORA DE MÍDIA ÓPTICA ESPECIFICADA E OUTROS COMPONENTES QUE PODERÃO VIR A SER INSTALADOS; POSSUIR NO MÍNIMO 10 (DEZ) PORTAS USB COM NO MÍNIMO 04 USB NA PARTE FRONTAL; POSSUIR UMA PCI EXPRESS 1X, UMA PCI EXPRESS 16X; UMA PCI NORVMAL (ANTIGA); UMA LINE OUT (ÁUDIO E FONE DE OUVIDO), UMA LINE IN (MICROFONE); UMA VGA, UMA HDMI, UMA DVI (SAÍDA); DUAS PS/2, UMA RJ-45; REDE GIGABIT 10/100/1000; GABINETE SLIM, REVERSÍVEL COM FONTE DE ALIMENTAÇÃO COM POTÊNCIA DE NO MÍNIMO 250 W DE PCF ATIVO DE 80% DE EFICIÊNCIA ENERGÉTICA; POSSUIR EM SUA PARTE FRONTAL 4 USB E ÁUDIO FRONTAL, POSSUIR OS SEGUINTEES ITENS DE SEGURANÇA: CHIP DE CRIPTOGRAFIA TPM 2.0, ABERTURA PARA TRAVA TIPO KENSINGTON, ANILHA PARA CADADEADO E SENSOR DE INTRUSÃO QUE PROTEGE CONTRA VIOLAÇÃO DO HARDWARE; O COMPUTADOR DEVE ACOMPANHAR TECLADO PADRÃO ABNT-2, COM TODOS OS CARACTERES DA LÍNGUA PORTUGUESA, INCLUSIVE "Ç"; COM NO MÍNIMO 104 TECLAS; POSSUIR MOUSE COM CONECTOR PADRÃO USB 2.0; ACOMPANHAR CAROS, GUIA RÁPIDO DE INSTALAÇÃO, LICENÇA ORIGINAL MICROSOFT WINDOWS 10 INSTALADA, OFFICE TRIAL E ANTI-VÍRUS GRÁTIS POR 1 ANO. GARANTIA: O FABRICANTE DO EQUIPAMENTO DEVERÁ POSSUIR ATENDIMENTO DA ASSISTÊNCIA TÉCNICA POR UM PRAZO DE 12 (DOZE) MESES.	FACIL COMPUTADORES	TOWER ATX	UND	26	três mil e setecentos reais e noventa e sete centavos	R\$ 3.700,97	noventa e seis mil, duzentos e vinte e cinco reais e vinte e dois centavos	R\$ 96.225,22

03	<p>COMPUTADOR COM ESPECIFICAÇÃO MÍNIMA: PROCESSADOR EQUIVALENTE AO I7 COM NO MÍNIMO 4 NÚCLEOS, 8 THREADS COM 3.5 GHZ E NO MÍNIMO 8 MB DE CACHE; UNIDADE DE DISCO RÍGIDO (HD) INTERNO COM CAPACIDADE MÍNIMA DE 1000 GB COM VELOCIDADE DE 7200 RPM SATA III 3.5"; MEMÓRIA RAM TIPO DDR4 COM NO MÍNIMO 8 (OITO) GBYTE DE 2133 MHz, COM POSSIBILIDADE DE IMPLEMENTAÇÃO DA TECNOLOGIA DUAL CHANNEL E EXPANSÃO PARA ATÉ 64 (SESSENTA E QUATRO) GBYTE; POSSUIR QUATRO SLOT DIMM; UMA UNIDADE DE DVD-RW INTERNA, COMPATÍVEL COM TODOS PADRÕES DE MÍDIA (DVD+RW, DOUBLE LAYER, CD-R/RW; PLACA MÃE DEVERÁ SER PROJETADA E DESENVOLVIDA SOB ORIENTAÇÃO DO MESMO FABRICANTE DO EQUIPAMENTO OFERTADO E DEVERÁ POSSUIR NO MÍNIMO QUATRO INTERFAÇE TIPO SERIAL ATA II DE 6.0 GIGABYTES/SEGUNDO OU SUPERIOR, QUE PERMITA GERENCIAR AS UNIDADES DE DISCO RÍGIDO, UNIDADE LEITORA DE MÍDIA ÓPTICA E OUTROS COMPONENTES QUE PODERÃO VIR A SER INSTALADOS; TER SOQUETE 1151 OU SUPERIOR; POSSUIR NO MÍNIMO 10 (DEZ) PORTAS USB SENDO 06 (SEIS) 3.0 E 04 (QUATRO) 2.0; POSSUIR UMA PCI EXPRESS 1X, UMA PCI EXPRESS 16X, UMA PCI NORMAL (ANTIGA); UMA LINE OUT (ÁUDIO E FONE DE OUVIDO), UMA LINE IN (MICROFONE); UMA VGA, UMA HDMI, UMA DVI (SAÍDA); DUAS PS/2, UMA RJ-45; POSSUIR PLACA DE VÍDEO; POSSUIR QUATRO SLOTS DE MEMÓRIA DDR4 COM SUPORTE PARA ATÉ 64GB DE 2133 MHz DUAL CHANNEL; REDE GIGABIT 10/100/1000; GABINETE SLIM, REVERSÍVEL COM TECNOLOGIA TOOL LESS POSSIBILITA ACESSO AOS COMPONENTES INTERNOS TIPO HD, UNIDADE DE DVD, PLACAS PCI E MEMÓRIA SEM NECESSIDADE DE FERRAMENTAS E PARAFUSOS); COM FONTE DE ALIMENTAÇÃO COM POTÊNCIA DE NO MÍNIMO 200 W DE PCF ATIVO DE 80% DE EFICIÊNCIA ENERGÉTICA; POSSUIR EM SUA PARTE FRONTAL 4 USB E ÁUDIO FRONTAL, POSSUIR OS SEGUINTE ITENS DE SEGURANÇA: CHIP DE CRIPTOGRAFIA TPM 2.0, ABERTURA PARA TRAVA TIPO KENSINGTON, ANILHA PARA CADEADO E SENSOR DE INTRUSÃO QUE PROTEGE CONTRA VIOLAÇÃO DO HARDWARE; O COMPUTADOR DEVE ACOMPANHAR TECLADO PADRÃO ABNT-2, COM TODOS OS CARACTERES DA LÍNGUA PORTUGUESA, INCLUSIVE "ç"; COM NO MÍNIMO 104 TECLAS; POSSUIR MOUSE COM CONECTOR PADRÃO USB 2.0; ACOMPANHAR CABOS, GUIA RÁPIDO DE INSTALAÇÃO, LICENÇA ORIGINAL MICROSOFT WINDOWS 8 PROFISSIONAL INSTALADA COM SELO DE AUTENTICIDADE FIXADO NO GABINETE, OFFICE TRIAL E ANTIVÍRUS GRÁTIS POR 1 ANO. POSSUIR AS SEGUINTE CERTIFICAÇÕES: COMPATIBILIDADE ELETROMAGNÉTICA: IEC 61000, E CISPR24; SEGURANÇA DO USUÁRIO: IEC 60950; DE RUÍDO: ISO 7779, E-9286; E DE EFICIÊNCIA ENERGÉTICA: 80PLUS; GARANTIA: O FABRICANTE DO EQUIPAMENTO DEVERÁ POSSUIR ATENDIMENTO DA ASSISTÊNCIA TÉCNICA POR UM PRAZO DE 12 (DOZE) MESES.</p>	FACIL COMPUTADORES	PREMIUM	UND	26	três mil, setecentos e quarenta e dois reais e sessenta e sete centavos	R\$ 3.742,67	noventa e sete mil, trezentos e nove reais e quarenta e dois centavos	R\$ 97.309,42
04	<p>NOTEBOOK COM ESPECIFICAÇÃO MÍNIMA: PROCESSADOR: 2 NÚCLEOS, 4 THREADS, 2 GHZ E 1M CACHE; MEMÓRIA RAM 4 GB DDR4; DISCO RÍGIDO COM CAPACIDADE DE 1000 GB COMO NO MÍNIMO 5400RPM; TELA DE LED WIDESCREEN DE NO MÁXIMO 14 POLEGADAS COM 1366X768 PONTOS, TECNOLOGIA LED; COM WEB CÂMERA; PLACA MÃE COM PELO MENOS 1 PORTA USB 3.0, 1 PORTA USB 2.0, 1 PORTA HDMI, 1X RJ-45 GIGABIT, 1X COMO MIC-IN/LINE-OUT (MICROFONE/FONE DE OUVIDO), 1X DC-IN (FONTE), 1X HDMI (SAÍDA); ÁUDIO DE ALTA DEFINIÇÃO (HD) INTEGRADO; MICROFONE E DOIS ALTO-FALANTES EMBUTIDOS; PROCESSAMENTO DE VÍDEO HD INTEGRADO; REDE 10/100/1000 MBPS, GIGABIT ETHERNET; REDE SEM FIO IEEE 802.11 B/G/N TM E BLUETOOTH 4.0 LE; POSSUIR SISTEMA OPERACIONAL WINDOWS 10; LEITOR DE CARTÃO SD, MS, MMQ TECLADO ABNT II PORTUGUÊS-BRASIL 38 TECLAS; MOUSE TOUCHPAD INTEGRADO COM SUPORTE MULTI-TOUCH; SEGURANÇA ATRAVÉS DE ABERTURA PARA TRAVA TIPO KENSINGTON; BATERIA 3000MAH INTEGRADA DE NO MÍNIMO 2 CÉLULAS COM DURAÇÃO EM USO DE 2 HORAS NO MÍNIMO; SER ULTRAFINO COM NO MÁXIMO 1600GRAMAS; GARANTIA DO EQUIPAMENTO DEVERÁ SER DE 12 (DOZE) MESES.</p>	ACER	ASPIRE 3	UND	18	três mil, seiscentos e setenta e oito reais	R\$ 3.678,00	sessenta e seis mil, duzentos e quatro reais	R\$ 66.204,00

05	MONITOR COM ESPECIFICAÇÃO MÍNIMA: TELA LED DE 19 POLEGADAS WIDESCREEN COM AS SEGUINTES CARACTERÍSTICAS: TELA ANTI REFLEXIVA E ANTIESTÁTICO, RESOLUÇÃO MÍNIMA: 1600 X 900 HD, 60 HZ; CONTRASTE: 50.000.000:1; BRILHO (CD/M²): 250; TEMPO DE RESPOSTA DE ATÉ 5 MS; TECNOLOGIA LED BACKLIGHT - ATÉ 50% DE ECONOMIA DE ENERGIA EM RELAÇÃO A UM LCD; POSSUIR CONEXÃO HDMI E DVI, POSSIBILITANDO USUÁRIO UTILIZAÇÃO DE 02 MONITORES; POSSUIR BASE AJUSTÁVEL VERTICAL E HORIZONTAL (PIVÔ) 90 GRAUS; DEVE POSSUIR CERTIFICADO EPEAT GOLD, ROHS, ISO9241-307 E REGISTRO NO INMETRO; GARANTIA: O FABRICANTE DO EQUIPAMENTO DEVERÁ POSSUIR ATENDIMENTO DA ASSISTÊNCIA TÉCNICA POR UM PRAZO DE 12 (DOZE) MESES.	BRIGHT	MT001	UND	26	oitocentos e quarenta e seis reais e sessenta e sete centavos	R\$ 846,67	vinte e dois mil e treze reais e quarenta e dois centavos	R\$ 22.013,42
06	NO BREAK POTÊNCIA DE 1300VA - COM PARTIDA A FRIO: PERMITE LIGAR O NOBREAK NA AUSÊNCIA DE REDE ELÉTRICA, USANDO A ENERGIA DAS BATERIAS. CONDICIONAMENTO DA ENERGIA DA REDE: PROTEGE AS CARGAS LIGADAS CONTRA OS SURTOS, PICOS E OUTRAS ANOMALIAS ELÉTRICAS. LEDS INDICADORES DE STATUS POSSIBILITAM O RÁPIDO ENTENDIMENTO SOBRE O STATUS DO NO-BREAK. ALARME SONOROS: AVISAM SOBRE AS CONDIÇÕES DO NOBREAK E DA REDE ELÉTRICA. PROTEÇÃO CONTRA: CURTO-CIRCUITO, SOBRECARGA, TRANSIENTES NA REDE ELÉTRICA, TRANSIENTES NA COMUTAÇÃO, SUBTENSÃO, SOBRETENSÃO E CONTRA DESCARGA TOTAL DAS BATERIAS; MICROPROCESSADO; POSSUIR CARREGADOR DE BATERIA INTELIGENTE; POSSUIR NO MÍNIMO NO PAINEL TRASEIRO 6 TOMADAS PADRÃO NBR 14136 COM PROTEÇÃO E ATUAÇÃO DO NOBREAK; POSSUIR 2(DOIS) BATERIA INSTALADA DE 12 VCC 7AH; CONEXÃO PARA BATERIA EXTERNA DE 12V CC; COMPRIMENTO MÍNIMO DO CABO DE 1,3 METROS; SENOIDAL POR APROXIMAÇÃO; FATOR DE POTÊNCIA: 0,7; FREQUÊNCIA 60HZ; POTÊNCIA: 1300VA OU SUPERIOR. ENTRADA TRI VOLT AUTOMÁTICO E SAÍDA: 115V; GARANTIA: O FABRICANTE DO EQUIPAMENTO DEVERÁ POSSUIR ATENDIMENTO DA ASSISTÊNCIA TÉCNICA POR UM PRAZO DE 24 (VINTE E QUATRO) MESES.	FORCE LINE	SECURITY	UND	26	mil e cinquenta reais	R\$ 1.050,00	vinte e sete mil e trezentos reais	R\$ 27.300,00





07	<p>           MCM            DEFENSE            UND 52            trezentos e sessenta e quatro reais            R\$ 364,00            dezoito mil, novecentos e vinte e oito reais            R\$ 18.928,00         </p>					
08	<p>           FORCER LINE            SUIIM PREMIUM            UND 52            cento e cinquenta e seis reais e quarenta e sete centavos            R\$ 156,47            oito mil, cento e trinta e seis reais e quarenta e quatro centavos            R\$ 8.136,44         </p>					
09	<p>           BROTHER            DCP-L2540DW            UND 52            três mil e quarenta e três reais e oitenta centavos            R\$ 3.043,80            cento e cinquenta e oito mil, duzentos e setenta e sete reais e sessenta centavos            R\$ 158.277,60         </p>					

MODULO ISOLADOR ESTABILIZADO, COM ATERRAMENTO ELETRÔNICO, ESTABILIZADOR, FILTRO DE LINHA E TRANSFORMADOR DE TENSÃO, DEVERÁ POSSUIR POTÊNCIA NOMINAL MÍNIMA EM REGIME CONTÍNUO DE 500W, DEVERÁ POSSUIR TENSÃO DE SAÍDA 115V, DEVERÁ POSSUIR TENSÃO DE ENTRADA 115V/220V - BIVOLT AUTOMÁTICO, DEVERÁ POSSUIR ISOLAÇÃO GALVÂNICA ENTRE ENTRADA E SAÍDA, DEVERÁ POSSUIR PARTIDA COM TENSÃO ZERO, DEVERÁ POSSUIR MICROPROCESSADOR, DEVERÁ POSSUIR FILTRO DE LINHA E TRANSFORMADOR DE TENSÃO, DEVERÁ POSSUIR CORRENTE NOMINAL 4.35-2.27 (A), DEVERÁ POSSUIR FUSÍVE 6.3-4.0 (A), DEVERÁ POSSUIR TENSÃO DE OPERAÇÃO 175 (V), DEVERÁ POSSUIR VARIACÃO ADMISSÍVEL NA TENSÃO DE SAÍDA, ATÉ: +/- 6%, DEVERÁ POSSUIR RENDIMENTO >93%, DEVERÁ POSSUIR FREQUÊNCIA DE ENTRADA IGUAL A 60 HZ, DEVERÁ POSSUIR NO MÍNIMO 4 (QUATRO) TOMADA DE ALIMENTAÇÃO DE SAÍDA COM PLUGUE DE ACORDO PADRÃO NBR 14136, DEVERÁ POSSUIR CHAVE LIGA/DESLIGA; DEVERÁ POSSUIR INDICAÇÃO LUMINOSA POR MEIO DE 3 LEDS NO PAINEL FRONTAL COM INDICAÇÕES DE TENSÃO PROVENIENTES DE REDE BAIXA, DEVERÁ POSSUIR PROTEÇÃO CONTRA SURTOS DE TENSÃO, REDE ALTA E REDE ELÉTRICA ATRAVÉS DE VARISTOR; DEVERÁ POSSUIR DESLIGAMENTO DA SAÍDA POR AUSÊNCIA DE CONSUMO, DEVERÁ POSSUIR PROTEÇÃO CONTRA SOBRECORRENTE NA ENTRADA POR MINIDISJUNTOR REARMÁVEL, DEVERÁ POSSUIR PROTEÇÃO CONTRA SUBTENSÃO E SOBRETENSÃO COM DESLIGAMENTO E REARME AUTOMÁTICO, DEVERÁ POSSUIR PROTEÇÃO CONTRA SOBRECARGA, DEVERÁ POSSUIR PROTEÇÃO CONTRA SOBREAQUECIMENTO COM DESLIGAMENTO E REARME AUTOMÁTICO, DEVERÁ POSSUIR FUNÇÃO TRUE-RMS; DEVERÁ POSSUIR AUTO DIAGNÓSTICO DE PARTIDA, DEVERÁ SER FABRICADO EM GABINETE PLÁSTICO ANTI-CHAMAS; DEVERÁ TER GARANTIA PADRÃO 3 ANOS PARA REPARO OU SUBSTITUIÇÃO.

TRANSFORMADOR DE ENERGIA 110/220 DE 1000VA; COMPOSIÇÃO ALUMÍNIO/PLÁSTICO, POSSUIR BOBINA COM FIO DE COBRE; GARANTIA: O FABRICANTE DO EQUIPAMENTO DEVERÁ POSSUIR ATENDIMENTO DA ASSISTÊNCIA TÉCNICA POR UM PRAZO DE 12 (DOZE) MESES

IMPRESSORA MULTIFUNCCIONAL LASER PRETO E BRANCO SERÁ FIO -CONECTIVIDADE: Wi-Fi, REDE ETHERNET, USB -SISTEMAS OPERACIONAIS COMPATÍVEIS: WINDOWS 7, WINDOWS 8, WINDOWS VISTA, WINDOWS XP- ALIMENTAÇÃO: 110 V- TECNOLOGIA DE IMPRESSÃO: LASER VELOCIDADE MÁX DE IMPRESSÃO: 30 PPM FRENTE E VERSO- SIM CAPACIDADE MÁXIMA DE IMPRESSÃO MENSAL (PAGS/MÊS): 10000 CAPACIDADE RECOMENDADA MENSAL (PAGS/MÊS): 2000 RESOLUÇÃO MÁXIMA DE IMPRESSÃO: 2400X600DPI IMPRESSÃO VIA SMARTPHONES E TABLETS: SIM; TAMANHO DE PAPEL: A4 210 X 297 MM... CARTA 215 X 279 MM, ENVELOPE... EXECUTIVO 184 X 266 MM, OFÍCIO 216 X 356 MM, 10 X 15 CM CAPACIDADE BANDEJA DE ENTRADA: 250 FOLHAS. CAPACIDADE BANDEJA DE SAÍDA: 100 FOLHAS POSSUIR ALIMENTADOR AUTOMÁTICO DE PAPEIS; CÓPIA FRENTE E VERSO; INDISPONÍVEL TAMANHO MÁXIMO PARA CÓPIA: CARTA TENS INCLUSOS: CARTUCHO PRETO, CD INSTALAÇÃO C/ MANUAL;

10	IMPRESSORA MULTIFUNCIONAL LASER PRETO E BRANCO SEM FIO COM AS SEGUINTEES ESPECIFICAÇÕES: POSSUIR DISPLAY TOUCHSCREEN COLORIDO DE NO MÍNIMO 5 POLEGADAS, VELOCIDADE DE IMPRESSÃO DE 42 PPM; RESOLUÇÃO DE 1200 X 1200 DPI; VELOCIDADE MÍNIMA DO PROCESSADOR 800 MHz; MEMÓRIA PADRÃO 1 GB MEMÓRIA; POSSUIR IMPRESSÃO FRENTE E VERSO (DUPLEX) AUTOMÁTICO; POSSUIR INTERFACE DE COMUNICAÇÃO ATRAVÉS DE REDE 10/100/1000 E Wireless LAN (IEEE 802.11 b/g/n); POSSUIR CICLO MENSAL MÍNIMO DE 150.000 PÁGINAS MÊS; CAPACIDADE MÍNIMA PADRÃO DA BANDEJA DE PAPEL DE 520 FOLHAS E UMA BANDEJA ULTIUSO COM CAPACIDADE MÍNIMA DE 50 FOLHAS; CAPACIDADE DE SAÍDA DO PAPEL 150 FOLHAS (DE FACE PARA BAIXO); TAMANHOS DO PAPEL: A4, CARTA; 75g/m GRAMATURA DE PAPEL BANDEJA PADRÃO: 60 A 160 G/M2; POSSUIR ALIMENTADOR AUTOMÁTICO DE PAPEL DE 50 FOLHAS; AMPLIAÇÃO / REDUÇÃO 25% - 400%; TAMANHO DO VIDRO DE EXPOSIÇÃO OFÍCIO A4; PERMITE COPIA SEM USO DO PC; PERMITE AGRUPAMENTO DE CÓPIAS (2 EM 1); PERMITIR A UTILIZAÇÃO DE TIRAR CÓPIA NO MODO DUPLEX AUTOMÁTICA; PERMITIR DIGITALIZAÇÃO COLOR E MONO; VELOCIDADE DE DIGITALIZAÇÃO MÍNIMA DE 56 IPM EM 300 DPI; RESOLUÇÃO ÓPTICA DO SCANNER 600 X 600 DPI; POSSUIR ENTRADA USB; PERMITIR DIGITALIZAÇÃO PARA EMAIL, PC, ARQUIVO, FTP, SERVIDOR DE EMAIL E USB (PEN DRIVE); POSSUIR FUNÇÃO DE FAX COM 33.6KBPS; GARANTIA: O FABRICANTE DO EQUIPAMENTO DEVERÁ POSSUIR ATENDIMENTO DA ASSISTÊNCIA TÉCNICA POR UM PRAZO DE 12 (DOZE) MESES.	BROTHER	DCP-L6902DW	UND	52	três mil, quinhentos e oitenta e sete reais e três centavos	R\$ 3.587,03	cento e oitenta e seis mil, quinhentos e vinte e cinco reais e cinquenta e seis centavos	R\$ 186.525,56
11	IMPRESSORA MULTIFUNCIONAL COLORIDA SEM FIO - CONECTIVIDADE: WI- FI, REDE ETHERNET, USB -SISTEMAS OPERACIONAIS COMPATÍVEIS: WINDOWS 7, WINDOWS 8, WINDOWS VISTA, WINDOWS XP-ALIMENTAÇÃO: 110 V- TECNOLOGIA DE IMPRESSÃO: JATO DE TINTA; INTERFACE USB 2.0 E WIFI 802.11 b/g/n; BANDEJA DE ENTRADA PARA NO MÍNIMO 50 FOLHAS; BANDEJA DE SAÍDA PARA NO MÍNIMO 20 FOLHAS; PERMITE IMPRIMIR DE UM IPHONE/IPOD TOUCH/PAD; O EQUIPAMENTO DEVERÁ ACOMPANHAR TANQUE DE TINTA ORIGINAL DO FABRICANTE DA IMPRESSORA COM 04 REFIL (1 REFIL PRETO; 1 REFIL CIANO; 1 REFIL MAGENTA; 1 REFIL AMARELO) DE 70 ML CADA COM CAPACIDADE DE IMPRESSÃO DE 6500 PÁGINAS COLORIDO E 4000 PÁGINAS PRETO E BRANCO. GARANTIA DE 1 ANO.	EPSON	L5290	UND	47	mil quinhentos e quarenta e cinco reais e sessenta e sete centavos	R\$ 1.545,67	setenta e dois mil, seiscentos e quarenta e seis reais e quarenta e nove centavos	R\$ 72.646,49

R\$ 1.049.483,56 um milhão e quarenta e nove mil, quatrocentos e oitenta e três reais e sessenta e seis centavos

LOTE 7									
ITEM	DESCRIÇÃO	MARCA	MODELO	UND	QTD	VALOR UNITARIO POR EXTENSO	VALOR UNITARIO	VALOR TOTAL POR EXTENSO	VALOR TOTAL
01	AR CONDICIONADO 9.000 BTUS - TIPO SPLIT; PARA AMBIENTES DE ATÉ 20 METROS QUADRADOS; CAPACIDADE DE REFRIGERAÇÃO: 9000 BTU/H E 2500W; POTÊNCIA MÁXIMA: 900W;	ELGIN	ECO POWER 9.000BTUS	UND	28	dois mil, cento e quarenta e cinco reais e oitenta e nove centavos	R\$ 2.145,89	sessenta mil e oitenta e quatro reais e noventa e dois centavos	R\$ 60.084,92
02	AR CONDICIONADO 12.000 BTUS - TIPO SPLIT; PARA AMBIENTES DE ATÉ 20 METROS QUADRADOS; CAPACIDADE DE REFRIGERAÇÃO: 12000 BTU/H E 3517W; POTÊNCIA MÁXIMA: 1085W;	ELGIN	ECO POWER 12.000 BTUS	UND	28	dois mil, trezentos e treze reais e setenta e seis centavos	R\$ 2.313,76	sessenta e quatro mil, setecentos e oitenta e cinco reais e vinte e oito centavos	R\$ 64.785,28
03	AR CONDICIONADO 18.000 BTUS - TIPO SPLIT; PARA AMBIENTES DE ATÉ 30 METROS QUADRADOS; CAPACIDADE DE REFRIGERAÇÃO: 18000 BTU/H E 5275W; POTÊNCIA MÁXIMA: 1628W;	ELGIN	ECO POWER 18.000 BTUS	UND	22	dois mil, novecentos e oitenta e cinco reais e noventa centavos	R\$ 2.985,90	sessenta e cinco mil, seiscentos e oitenta e nove reais e oitenta centavos	R\$ 65.689,80
04	AR CONDICIONADO 24.000 BTUS - TIPO SPLIT; CAPACIDADE DE REFRIGERAÇÃO: 24000 BTU/H E 7030W; POTÊNCIA MÁXIMA: 2170W;	ELGIN	ECO POWER 24.000 BTUS	UND	04	três mil, oitocentos e noventa e nove reais e sessenta centavos	R\$ 3.899,60	quinze mil, quinhentos e noventa e oito reais e quarenta centavos	R\$ 15.598,40
05	VENTILADOR DE PAREDE TUFAO 60 CM - VENTILADOR DE PAREDE 60 CM, TIPO: TUFAO,	VENTISOL	PREMIUM	UND	80	trezentos e três reais e trinta e três centavos	R\$ 303,33	vinte e quatro mil, duzentos e sessenta e seis reais e quarenta centavos	R\$ 24.266,40
						R\$ 230.424,80			
VALOR TOTAL						R\$ 230.424,80			
VALOR TOTAL POR EXTENSO						R\$ 230.424,80			

*(Handwritten signatures and initials)*



VALOR TOTAL POR EXTENSO										
duzentos e trinta mil, quatrocentos e vinte e quatro reais e oitenta centavos										
ITEM	DESCRIÇÃO	MARCA	LOTE #	MODELO	UND	QTD	VALOR UNITÁRIO POR EXTENSO	VALOR UNITÁRIO	VALOR TOTAL POR EXTENSO	VALOR TOTAL
01	CADDEIRA EM PLÁSTICO SEM BRAÇO NA COR BRANCA	PLASTMASTER		CADDEIRA PLAST. S/BRAÇO	UND	400	trinta e oito reais e oitenta e três centavos	R\$ 38,83	quinze mil, quinhentos e trinta e dois reais	R\$ 15.532,00
02	MESA QUADRADA EM PLÁSTICO NA COR BRANCA	PLASTMASTER		MESA PLAST. QUADRADA	UND	70	cento e setenta e oito reais e noventa e sete centavos	R\$ 178,97	doze mil, quinhentos e vinte e sete reais e noventa centavos	R\$ 12.527,90
							R\$ 28.059,90		vinte e oito mil e cinquenta e nove reais e noventa centavos	
							R\$ 3.059.897,02		três milhões e cinquenta e nove mil, oitocentos e noventa e sete reais e dois centavos	

Prazo de validade da Proposta de Preços não inferior a 60 (sessenta) dias;

A entrega dos produtos licitados será de forma parcelada, deverão ser entregues no prazo máximo de 10 (dez) dias,

O pagamento do produto recebido será efetuado, em até 30 (trinta) dias

Nos preços já deverão estar incluídas as remunerações; os encargos sociais, tributários, trabalhistas, previdenciários, fiscais e comerciais, taxas, fretes, seguros, deslocamentos de pessoal, custos e demais despesas que possam incidir sobre a contratação, inclusive a margem de lucro não cabendo nenhum outro ônus que não o valor estipulado na referida Proposta de Preços;

MADALENA /CE, 29 DE MAIO DE 2023.

Baixar Ficha Técnica



Licitante  
Participante 5

Nome do documento  
ANEXO.PE150501.pdf

Ação



**DECLARAÇÕES:**

- Declaramos que cumprimos plenamente os requisitos de habilitação;
- Declaramos que estamos cientes e concordamos com as condições contidas no edital e seus anexos, bem como de que a proposta apresentada está em conformidade com o edital e que o valor ofertado compreende a integralidade dos custos para atendimento dos direitos trabalhistas assegurados na Constituição Federal, nas leis trabalhistas, nas normas infralegais, nas convenções coletivas de trabalho e nos termos de ajustamento de conduta vigentes na data de sua entrega em definitivo;
- Declaramos que não empregamos menor de 18 anos em trabalho noturno, perigoso ou insalubre e não empregamos menor de 16 anos, salvo menor, a partir de 14 anos, na condição de aprendiz, nos termos do artigo 7º, XXXIII, da Constituição;
- Declaramos que não possuímos, em nossa cadeia produtiva, empregados executando trabalho degradante ou forçado, observando o disposto nos incisos III e IV do art. 1º e no inciso III do art. 5º da Constituição Federal;
- Declaramos que cumprimos as exigências de reserva de cargos para pessoa com deficiência e para reabilitado da Previdência Social, previstas no art. 93 da Lei 8.213/1991.



PREFEITURA MUNICIPAL DE MADALENA  
 PREGÃO ELETRÔNICO N° 1505.01/2023 PE-SRP-SMS  
 ORIGÃO GERENCIADOR: SECRETARIA MUNICIPAL DE SAUDE

ABERTURA DAS PROPOSTAS: Dia 29 de Maio de 2023, a partir das 08h00min.

OBJETO: REGISTRO DE PREÇOS PARA FUTURA E EVENTUAL AQUISIÇÃO DE MATERIAL PERMANENTE DESTINADO A ATENDER AS NECESSIDADES DA SECRETARIA DE SAÚDE DO MUNICÍPIO DE MADALENA/CE.

Nesta oportunidade, temos a declarar, sob as penas da Lei, que tomamos pleno conhecimento dos produtos objeto desta licitação; que não possuímos nenhum fato impeditivo para participação deste certame e que nos submetemos a todas as cláusulas e condições previstas neste edital.

PROPOSTA DE PREÇO									
LOTE 01									
ITEM	ESPECIFICAÇÕES	MARCA	UND	QTD	VL.UNIT.	VL. UNIT POR EXTENSO	VL. TOTAL	VL. TOTAL POR EXTENSO	
1	MESA AUXILIAR EM AÇO INOX COM TAMPO E ESTRUTURA EM AÇO	ARX	UND	40	R\$ 810,49	oitocentos e dez reais e quarenta e nove centavos	R\$ 32.419,60	trinta e dois mil, quatrocentos e dezoito reais e sessenta centavos	
2	ARMARIO VITRINE COM DUAS PORTAS, COM LATERAIS E PRATELEIRAS DE VIDRO,	ARX	UND	42	R\$ 1.715,05	mil setecentos e quinze reais e cinco centavos	R\$ 72.032,10	setenta e dois mil e trinta e dois reais e dez centavos	
3	CARRO DE CURATIVOS, CONFECCIONADO EM AÇO INOXIDAVEL, COM ACESSORIOS BALDE E BACIA.	SANTA CLARA	UND	42	R\$ 699,33	seiscentos e noventa e nove reais e trinta e três centavos	R\$ 29.371,86	vinte e nove mil, trezentos e setenta e um reais e oitenta e seis centavos	
4	CARRO PARA MATERIAL DE LIMPEZA	BRALIMPIA	UND	40	R\$ 1.535,31	mil quinhentos e trinta e cinco reais e trinta e um centavos	R\$ 61.412,40	sessenta e um mil, quatrocentos e doze reais e quarenta centavos	
5	BIOMBO DE AÇO OU ALUMINIO DE 02/1MM/1CURVO	SANTA CLARA	UND	42	R\$ 837,67	oitocentos e trinta e sete reais e sessenta e sete centavos	R\$ 35.182,14	trinta e cinco mil, cento e oitenta e dois reais e quatorze centavos	
6	MESA DE MAYO, MATERIAL CONFECCIONADO EM AÇO INOXIDAVEL DE RODIZIO	SANTA CLARA	UND	42	R\$ 373,00	trezentos e setenta e três reais	R\$ 15.666,00	quinze mil, seiscentos e sessenta e seis reais	
7	ESCADA COM DOIS DEGRAUS EM AÇO OU FERRO PINTADO.	SANTA CLARA	UND	42	R\$ 129,33	cento e vinte e nove reais e trinta e três centavos	R\$ 5.431,86	cinco mil, quatrocentos e trinta e um reais e oitenta e seis centavos	
<b>VALOR TOTAL</b>							<b>R\$</b>	<b>251.515,96</b>	

duzentos e cinquenta e um mil, quinhentos e quinze reais e noventa e seis centavos



LOTE 02

ITEM	ESPECIFICAÇÕES	MARCA	UND	QTD	VL. UNIT.	VL. UNIT POR EXTENSO	VL. TOTAL	VL. TOTAL POR EXTENSO
1	POLTRONA HOSPITALAR ARTICULAVEL, RECLINAVEL, BRAÇOS ARTICULADOS E APOIO PARA PÉS	SANTA CLARA	UND	52	R\$ 1.050,17	mil e cinquenta reais e dezesete centavos	R\$ 54.608,84	cinquenta e quatro mil, seiscentos e oito reais e oitenta e quatro centavos
2	MESA GINECOLOGICA, LEITO ESTOFADO, REVESTIMENTO EM COURVIN DIVIDIDO EM TRES PARTES .	SANTA CLARA	UND	48	R\$ 1.500,00	mil e quinhentos reais	R\$ 72.000,00	setenta e dois mil reais
3	BRAÇADEIRA PARA INJEÇÃO, ALTURA REGULAVEL, HASTE CROMADA E APOIO INOX	SANTA CLARA	UND	52	R\$ 279,97	duzentos e setenta e nove reais e noventa e sete centavos	R\$ 14.558,44	quatorze mil, quinhentos e cinquenta e oito reais e quarenta e quatro centavos
4	FOGO REFLETOR AMBULATORIAL, ILUMINACAO DE LED, HASTE FLEXIVEL.	SANTA CLARA	UND	42	R\$ 484,67	quatrocentos e oitenta e quatro reais e sessenta e sete centavos	R\$ 20.356,14	vinte mil, trezentos e cinquenta e seis reais e quatorze centavos
5	NEGATOSCOPIO DE 2 CORPOS PARA FIXAÇÃO EM PAREDE	SANTA CLARA	UND	42	R\$ 725,61	setecentos e vinte e cinco reais e sessenta e um centavos	R\$ 30.475,62	trinta mil, quatrocentos e setenta e cinco reais e sessenta e dois centavos
6	MESA DE EXAMES LUXO, CONFECCIONADO EM MADEIRA/MDF/SIMILAR,	SANTA CLARA	UND	52	R\$ 2.628,33	dois mil, seiscentos e vinte e oito reais e trinta e três centavos	R\$ 136.673,16	cento e trinta e seis mil, seiscentos e setenta e três reais e dezesesseis centavos
<b>VALOR TOTAL</b>							<b>R\$ 328.672,20</b>	

trezentos e vinte e oito mil, seiscentos e setenta e dois reais e vinte centavos

LOTE 03

ITEM	ESPECIFICAÇÕES	MARCA	UND	QTD	VL. UNIT.	VL. UNIT POR EXTENSO	VL. TOTAL	VL. TOTAL POR EXTENSO
1	BALANÇA ANTROPOMETRICA ADULTO, MODO DE OPERAÇÃO DIGITAL, DISPLAY EM LED VERMELHO DE ALTO BRILHO PARA NO MINIMO 6 DIGITOS, CAPACIDADE MINIMA DE 200 KG E DIVISAO MINIMA DE 50 GRAMAS	BALMAK	UND	50	R\$ 1.501,99	mil quinhentos e um reais e noventa e nove centavos	R\$ 75.099,50	setenta e cinco mil e noventa e nove reais e cinquenta centavos
2	BALANCA ANTROPOMETRICA INFANTIL, MODO DE OPERACAO DIGITAL, DISPLAY EM CRISTAL LIQUIDO E VISOR EM LCD PARA NO MINIMO 6 DIGITOS, CAPACIDADE MINIMA DE 15 KG E DIVISAO MINIMA DE 5 GRAMAS	RAMUZA	UND	50	R\$ 776,97	setecentos e setenta e seis reais e noventa e sete centavos	R\$ 38.848,50	trinta e oito mil, oitocentos e quarenta e oito reais e cinquenta centavos
<b>VALOR TOTAL</b>							<b>R\$ 113.948,00</b>	

cento e treze mil, novecentos e quarenta e oito reais

LOTE 04

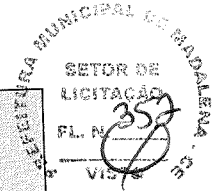

ITEM	ESPECIFICAÇÕES	MARCA	UND	QTD	VL.UNIT.	VL. UNIT POR EXTENSO	VL. TOTAL	VL. TOTAL POR EXTENSO
1	ARMARIO PARA ESCRITORIO SEMI-ABERTO COM 2 PORTAS BAIXAS	RHEMA	UND	62	R\$ 806,67	oitocentos e seis reais e sessenta e sete centavos	R\$ 50.013,54	cinquenta mil e treze reais e cinquenta e quatro centavos
2	ARMARIO ALTO FECHADO ESPECIFICACAO: - COM 2 PORTAS	RHEMA	UND	62	R\$ 1.201,33	mil duzentos e um reais e trinta e três centavos	R\$ 74.482,46	setenta e quatro mil, quatrocentos e oitenta e dois reais e quarenta e seis centavos
3	MESA COM PE PAINEL GAVETEIRO 40MM	RHEMA	UND	62	R\$ 847,66	oitocentos e quarenta e sete reais e sessenta e seis centavos	R\$ 52.554,92	cinquenta e dois mil, quinhentos e cinquenta e quatro reais e noventa e dois centavos
4	MESA EM MADEIRA COM DUAS GAVETAS MEDINDO 1,20 METROS	RHEMA	UND	90	R\$ 581,67	quinhentos e oitenta e um reais e sessenta e sete centavos	R\$ 52.350,30	cinquenta e dois mil, trezentos e cinquenta reais e trinta centavos
5	MESA PARA IMPRESSORA	EPSON	UND	90	R\$ 361,80	trezentos e sessenta e um reais e oitenta centavos	R\$ 32.562,00	trinta e dois mil, quinhentos e sessenta e dois reais
6	ESTACAO DE TRABALHO EM FORMATO DE "L" COM PE PAINEL GAVETEIRO	RHEMA	UND	26	R\$ 1.490,00	mil quatrocentos e oitenta reais	R\$ 38.480,00	trinta e oito mil, quatrocentos e oitenta reais
7	MESA DE REUNIAO REDONDA COM TAMPO DE 40MM	RHEMA	UND	30	R\$ 1.008,77	mil e oito reais e setenta e sete centavos	R\$ 30.263,10	trinta mil, duzentos e sessenta e três reais e dez centavos
8	MESA RETANGULAR PARA REUNIAO MEDINDO 2000X900X750 (LXPXA)	RHEMA	UND	30	R\$ 1.036,72	mil e trinta e seis reais e setenta e dois centavos	R\$ 31.101,60	trinta e um mil, cento e um reais e sessenta centavos
9	ARMARIO DE ACO DE 2 PORTAS ALTO -ALTO FECHADO	ARX	UND	32	R\$ 917,83	novecentos e dezessete reais e oitenta e três centavos	R\$ 29.370,56	vinte e nove mil, trezentos e setenta reais e cinquenta e seis centavos
10	ESTANTE DE ACO DE 6 PRATELEIRAS-REFORÇADAS	ARX	UND	80	R\$ 703,44	setecentos e três reais e quarenta e quatro centavos	R\$ 56.275,20	cinquenta e seis mil, duzentos e setenta e cinco reais e vinte centavos
11	ARQUIVO DE ACO 4 GAVETAS- PARA PASTAS SUSPENSA	ARX	UND	62	R\$ 927,21	novecentos e vinte e sete reais e vinte e um centavos	R\$ 57.487,02	cinquenta e sete mil, quatrocentos e oitenta e sete reais e dois centavos

12	ROUPEIRO DE ACO 16 PORTAS- ROUPEIRO DE ACO- 04 CORPOS E 16 PORTAS	ARX	UND	10	R\$ 1.766,40	mil setecentos e sessenta e seis reais e quarenta centavos	R\$ 17.664,00	dezesete mil, seiscentos e sessenta e quatro reais
13	CADEIRA SECRETARIA DE ESCRITORIO SEM RODIZIOS, FIXA 04 PES, EMPILHAVEL, SEM BRACOS	RHEMA	UND	72	R\$ 203,33	duzentos e três reais e trinta e três centavos	R\$ 14.639,76	quatorze mil, seiscentos e trinta e nove reais e setenta e seis centavos
14	CADEIRA DIRETOR COM BRACOS E 05 (CINCO) RODIZIOS	RHEMA	UND	62	R\$ 468,54	quatrocentos e sessenta e oito reais e cinquenta e quatro centavos	R\$ 29.049,48	vinte e nove mil e quarenta e nove reais e quarenta e oito centavos
15	CADEIRA SECRETARIA EXECUTIVA SEM BRACOS E 05 (CINCO) RODIZIOS	RHEMA	UND	62	R\$ 315,56	trezentos e quinze reais e cinquenta e seis centavos	R\$ 19.564,72	dezenove mil, quinhentos e sessenta e quatro reais e setenta e dois centavos
16	LONGARINA DE 03 LUGARES	RHEMA	UND	120	R\$ 542,97	quinhentos e quarenta e dois reais e noventa e sete centavos	R\$ 65.156,40	sessenta e cinco mil, cento e cinquenta e seis reais e quarenta centavos
17	ARMARIO DE COZINHA EM ACO COM 06 PORTAS	BERTOLINI	UND	20	R\$ 1.522,33	mil quinhentos e vinte e dois reais e trinta e três centavos	R\$ 30.446,60	trinta mil, quatrocentos e quarenta e seis reais e sessenta centavos
18	ARMARIO DE COZINHA EM ACO-SUSPENSO, COM 3 PORTAS	BERTOLINI	UND	20	R\$ 487,22	quatrocentos e oitenta e sete reais e vinte e dois centavos	R\$ 9.744,40	noze mil, setecentos e quarenta e quatro reais e quarenta centavos
19	MESA DE JANTAR COM 06 CADEIRAS EM ACO E MESA EM ACO COM TAMPO EM GRANITO	TUBFORM	UND	36	R\$ 1.591,00	mil quinhentos e noventa e um reais	R\$ 57.276,00	cinquenta e sete mil, duzentos e setenta e seis reais
20	QUADRO MURAL DE FELTRO (FLANEOGRAFO), COM MOLDURA CONFECCIONADA	SALOME	UND	52	R\$ 182,43	cento e oitenta e dois reais e quarenta e três centavos	R\$ 9.486,36	noze mil, quatrocentos e oitenta e seis reais e trinta e seis centavos
<b>VALOR TOTAL</b>							<b>R\$</b>	<b>757.968,42</b>

setecentos e cinquenta e sete mil, novecentos e sessenta e oito reais e quarenta e dois centavos

*(Handwritten signatures)*

LOTE 05

ITEM	ESPECIFICAÇÕES	MARCA	UND	QTD	VL.UNIT.	VL. UNIT POR EXTENSO	VL. TOTAL	VL. TOTAL POR EXTENSO
1	FREEZER HORIZONTAL GRANDE - FREEZER E REFRIGERADOR HORIZONTAL (DUPLA ACAO)	CONSUL	UND	16	R\$ 4.720,67	quatro mil, setecentos e vinte reais e sessenta e sete centavos	R\$ 75.530,72	setenta e cinco mil, quinhentos e trinta reais e setenta e dois centavos
2	REFRIGERADOR - CAPACIDADE MINIMA DE 240 LITROS	ESMALTEC	UND	14	R\$ 2.104,83	dois mil, cento e quatro reais e oitenta e três centavos	R\$ 29.467,62	vinte e nove mil, quatrocentos e sessenta e sete reais e sessenta e dois centavos
3	GELADEIRA / REFRIGERADOR - (CAPACIDADE MINIMA DE 300 LITROS, DUPLEX, FROST FREE, INOX.)	CONSUL	UND	20	R\$ 2.560,00	dois mil, quinhentos e sessenta reais	R\$ 51.200,00	cinquenta e um mil e duzentos reais
4	GELAGUA DE COLUNA COM 2 TORNEIRAS	ESMALTEC	UND	46	R\$ 830,00	oitocentos e trinta reais	R\$ 38.180,00	trinta e oito mil, cento e oitenta reais
5	FRIGOBAR 120 LITROS	ELECTROLUX	UND	22	R\$ 1.760,00	mil setecentos e sessenta reais	R\$ 38.720,00	trinta e oito mil, setecentos e vinte reais
6	FOGAO DOMESTICO 4 BOCAS	ESMALTEC	UND	20	R\$ 799,33	setecentos e noventa e nove reais e trinta e três centavos	R\$ 15.986,60	quinze mil, novecentos e oitenta e seis reais e sessenta centavos
7	MICROONDAS 30 LITROS	LG	UND	22	R\$ 777,59	setecentos e setenta e sete reais e cinquenta e nove centavos	R\$ 17.106,98	dezessete mil, cento e seis reais e noventa e oito centavos
8	CAFETEIRA ELETRICA, TIPO INDUSTRIAL	RECORD	UND	28	R\$ 900,73	novecentos reais e setenta e três centavos	R\$ 25.220,44	vinte e cinco mil, duzentos e vinte reais e quarenta e quatro centavos
9	MAQUINA DE LAVAR DOMESTICA	CONSUL	UND	4	R\$ 2.102,93	dois mil, cento e dois reais e noventa e três centavos	R\$ 8.411,72	oito mil, quatrocentos e onze reais e setenta e dois centavos
<b>VALOR TOTAL</b>							<b>R\$</b>	<b>299.824,08</b>

duzentos e noventa e nove mil, oitocentos e vinte e quatro reais e oito centavos

*(Handwritten signatures and initials)*

LOTE 06									
ITEM	ESPECIFICAÇÕES	MARCA	UND	QTD	VL.UNIT.	VL. UNIT POR EXTENSO	VL.TOTAL	VL. TOTAL POR EXTENSO	
1	SEVIDOR INTEL XEON SILVER 4214 2.2GHZ	DELL	UND	21	R\$ 14.091,31	quatorze mil e noventa e um reais e trinta e um centavos	R\$ 295.917,51	duzentos e noventa e cinco mil, novecentos e dezesete reais e cinquenta e um centavos	
2	<p>COMPUTADOR COM ESPECIFICAÇÃO MINIMA: PROCESSADOR COM NO MINIMO 4 NUCLEOS, 4 THREADS, 3.7 GHZ E 6 MB DE CACHE; UNDADE DE DISCO RIGIDO (HD) INTERNO COM CAPACIDADE MINIMA DE 1000 GB COM VELOCIDADE DE 7200 RPM SATAIII 3.5"; MEMORIA RAM COM NO MINIMO 8 (OITO) GBYTE DE 1333 MHZ, COM POSSIBILIDADE DE IMPLEMENTAÇÃO DA TECNOLOGIA DUAL CHANNEL; PERMITIR: EXPANSAO PARA ATE 32 (TRINTA E DOIS) GBYTE; UMA UNDADE DE DVD-RW INTERNA, COMPATIVEL COM TODOS PADROES DE MIDIA (DVD+RW, DOUBLE LAYER, CD-R/RW; PLACA MAE DEVERA POSSUIR NO MINIMO QUATRO INTERFACE 02 TIPO SERIAL ATA II DE 6.0 GIGABYTES/SEGUNDO OU SUPERIOR, QUE PERMITA GERENCIAR AS UNDADES DE DISCO RIGIDO, UNDADE LEITORA DE MIDIA OPTICA ESPECIFICADA E OUTROS COMPONENTES QUE PODERAO VIR A SER INSTALADOS; POSSUIR NO MINIMO 10 (DEZ) PORTAS USB COM NO MINIMO 04 USB NA PARTE FRONTAL; POSSUIR UMA PCI EXPRESS 1X, UMA PCI EXPRESS 16X; UMA PCI NORMAL (ANTIGA); UMA LINE OUT (AUDIO E ONE DE OUVIDO), UMA LINE IN (MICROFONE); UMA VGA, UMA HDMI, UMA DVI (SAIDA); DUAS PS/2, UMA RJ-45; REDE GIGABIT: 10/100/1000; GABINETE SLIM, REVERSIVEL COM FONTE DE ALIMENTAÇÃO COM POTENCIA DE NO MINIMO 250 W DE PCF ATIVO DE 80% DE EFICIENCIA ENERGETICA; POSSUIR EM SUA PARTE FRONTAL 4 USB E AUDIO FRONTAL; POSSUIR OS SEGUINTE ITENS DE SEGURANCA: CHIP DE CRIPTOGRAFIA TPM 2.0, ABERTURA PARA TRAVA TIPO KENSINGTON, ANILHA PARA CADEADO E SENSOR DE INTRUSAO QUE PROTEGE CONTRA VIOLACAO DO HARDWARE; O COMPUTADOR DEVE ACOMPANHAR TECLADO PADRAO ABNT-2, COM TODOS OS CARACTERES DA LINGUA PORTUGUESA, INCLUSIVE "Ç"; COM NO MINIMO 104 TECLAS; POSSUIR MOUSE COM CONECTOR PADRAO USB 2.0; ACOMPANHAR CABOS, GUIA RAPIDO DE INSTALACAO, LICENCA ORIGINAL MICROSOFT WINDOWS 10 INSTALADA, OFFICE TRIAL E ANTIVIRUS GRATIS POR 1 ANO. GARANTIA: O FABRICANTE DO EQUIPAMENTO DEVERA POSSUIR ATENDIMENTO DA ASSISTENCIA TECNICA PORUM PRAZO DE 12 (DOZE) MESES.</p>	GT	UND	26	R\$ 3.700,97	três mil e setecentos reais e noventa e sete centavos	R\$ 96.225,22	noventa e seis mil, duzentos e vinte e cinco reais e vinte e dois centavos	



	GT	UND	26	R\$ 3.742,67	R\$ 97.309,42	noventa e sete mil, trezentos e nove reais e quarenta e dois centavos
--	----	-----	----	--------------	---------------	---

3

COMPUTADOR COM ESPECIFICAÇÃO MINIMA: PROCESSADOR EQUIVALENTE AO I7 COM NO MINIMO 4 NUCLEOS, 8 THREADS COM 3,6 GHZ E NO MINIMO 8 MB DE CACHE, UNIDADE DE DISCO RIGIDO (HD) INTERNO COM CAPACIDADE MINIMA DE 1000 GB COM VELOCIDADE DE 7200 RPM SATA III 3,5"; MEMORIA RAM TIPO DDR4 COM NO MINIMO 8 (OITO) GBYTE DE 2133 MHZ, COM POSSIBILIDADE DE IMPLEMENTAÇÃO DA TECNOLOGIA DUAL CHANNEL E EXPANSÃO PARA ATÉ 64 (SESSENTA E QUATRO) GBYTE; POSSUIR QUATRO SLOT DIMM; UMA UNIDADE DE DVD-RW INTERNA, COMPATIVEL COM TODOS PADROES DE MEDIA (DVD+RW, DOUBLE LAYER, CD-R/RW, PLACA MAE DEVERA SER PROJETADA E DESENVOLVIDA SOB ORIENTAÇÃO DO MESMO FABRICANTE DO EQUIPAMENTO OFERTADO E DEVERA POSSUIR NO MINIMO QUATRO INTERFACE TIPO SERIAL ATA 11 DE 6.0 GIGABYTES/SEGUNDO OU SUPERIOR, QUE PERMITA GERENCIAR AS UNIDADES DE DISCO RIGIDO, UNIDADE LEITORA DE MEDIA OPTICA E OUTROS COMPONENTES QUE PODERAO VIR A SER INSTALADOS; TER SOQUETE 1151 OU SUPERIOR; POSSUIR NO MINIMO 10 (DEZ) PORTAS USB SENDO 06 (SEIS) 3.0 E 04 (QUATRO) 2.0; POSSUIR UMA PCI EXPRESS 1X, UMA PCI EXPRESS 16X; UMA PCI NORMAL (ANTIGA); UMA LINE OUT (AUDIO) E FONE DE OUVIDO), UMA LINE IN (MICROFONE); UMA VGA, UMA HDMI, UMA DVI (SAIDA); DUAS PS/2, UMA RJ-45; POSSUIR PLACA DE VIDEO; POSSUIR QUATRO SLOTS DE MEMORIA DDR4 COM SUPORTE PARA ATÉ 64GB DE 2133 MHZ DUAL CHANNEL; REDE GIGABIT: 10/100/1000; GABINETE SLIM, REVERSIVEL COM TECNOLOGIA TOOL LESS (POSSIBILITA ACESSO AOS COMPONENTES INTERNOS TIPO HD, UNIDADE DE DVD, PLACAS PCI E MEMORIA SEM NECESSIDADE DE FERRAMENTAS E PARAFUSOS), COM FONTE DE ALIMENTAÇÃO COM POTENCIA DE NO MINIMO 200 W DE PCF ATIVO DE 80% DE EFICIENCIA ENERGETICA; POSSUIR EM SUA PARTE FRONTAL 4 USB E AUDIO FRONTAL, POSSUIR OS SEGUINTE ITENS DE SEGURANÇA: CHIP DE CRIPTOGRAFIA TPM 2.0, ABERTURA PARA TRAVA TIPO KENSINGTON, ANILHA PARA CADEADO E SENSOR DE INTRUSÃO QUE PROTEGE CONTRA VIOLAÇÃO DO HARDWARE; O COMPUTADOR DEVE ACOMPANHAR TECLADO PADRAO ABNT-2, COM TODOS OS CARACTERES DA LINGUA PORTUGUESA, INCLUSIVE "ç"; COM NO MINIMO 104 TECLAS; POSSUIR MOUSE COM CONECTOR PADRAO USB 2.0; ACOMPANHAR CABOS, GUIA RAPIDO DE INSTALAÇÃO, LICENÇA ORIGINAL MICROSOFT WINDOWS 8 PROFISSIONAL, INSTALADA COM SELO DE AUTENTICIDADE FIXADO NO GABINETE, OFFICE TRIAL E ANTIVIRUS GRATIS POR 1 ANO, POSSUIR AS SEGUINTE CERTIFICAÇÕES: COMPATIBILIDADE ELETROMAGNETICA: IEC 61000, E CISPR24; SEGURANÇA DO USUARIO: IEC 60950; DE RUÍDO: ISO 7779 E 9296; E DE EFICIENCIA ENERGETICA: 80PLUS; GARANTIA: O FABRICANTE DO EQUIPAMENTO DEVERA POSSUIR ATENDIMENTO DA ASSISTENCIA TECNICA PORUM PRAZO DE 12 (DOZE) MESES.

*[Handwritten signatures and initials]*

4	<p>NOTEBOOK COM ESPECIFICAÇÃO MINIMA: PROCESSADOR: 2 NUCLEOS, 4 THREADS, 2 GHZ E JM CACHE; MEMORIA RAM 4 GB DDR4; DISCO RIGIDO COM CAPACIDADE DE 1000 GB COMO NO MINIMO 5400RPM; TELA DE LED WIDESCREEN DE NO MAXIMO 14 POLEGADAS COM 1366X768 PONTOS, TECNOLOGIA LED; COM WEB CAMERA; PLACA MAE COM PELO MENOS 1 PORTA USB 3.0, 1 PORTA USB 2.0, 1 PORTAHDMI, 1X RJ-45 GIGABIT, 1X COM00 MIC-IN/LINE-OUT (MICROFONE/FONE OE OUVIDO), 1X DC-IN (FONTE), 1X HDMI (SAIDA); AUDIO DE ALTA DEFINIÇÃO (HD) INTEGRADO MICROFONE E DOIS ALTO-FALANTES EMBUTIDOS; PROCESSAMENTO DE VIDEO HD INTEGRADO; REDE 10/100/1000 MBPS, GIGABIT ETHERNET; REDE SEM FIO IEEE 802.11 8/G/N TM E BLUETOOTH 4.0 LE; POSSUIR SISTEMA OPERACIONAL WINDOWS 10; LEITOR DE CARTAO SD, MS, MMC TECLADO ABNT II PORTUGUES- BRASIL 38 TECLAS; MOUSE TOUCHPAD INTEGRADO COM SUPORTE MULTI-TOUCH; SEGURANÇA ATRAVES DE ABERTURA PARA TRAVA TIPO KENSINGTON; BATERIA 3000MAH INTEGRADA DE NO MINIMO 2 CELULAS COM DURAÇÃO EM USO DE 2 HORAS NO MINIMO; SER ULTRAFINO COM NO MAXIMO 1600GRAMAS; GARANTIA DO EQUIPAMENTO DEVERA SER DE 12 (DOZE) MESES.</p>	SAMSUNG	UND	18	R\$ 3.678,00	três mil, seiscentos e setenta e oito reais	R\$ 66.204,00	sessenta e seis mil, duzentos e quatro reais
5	<p>MONITOR COM ESPECIFICAÇÃO MINIMA: ELA LED DE 19 POLEGADAS WIDESCREEN COM AS SEGUINTE CARACTERISTICAS: TELA ANTI REFLEXIVA E ANTIESTATICO, RESOLUÇÃO MINIMA: 1600 X 900 HD, 60 HZ; CO TRASTE: 50.000.000:1; BRILHO (CD/M2): 250; TEMPO DE RESPOSTA DE ATE 5 MS; TECNOLOGIA LED BACKLIGHT - ATE 50% DE ECONOMIA DE ENERGIA EM RELACAO A UM LCD; POSSUIR CONEIMO HDMI E DVI, POSSIBILITANDO USUARIO UTILIZACAO DE 02 MONITORES; POSSUIR BASE AJUSTAVEL VERTICAL E HORIZONTAL (PIVO) 90 GRAUS; DEVE POSSUIR CERTIFICADO REPEAT GOLD; ROHS, ISO9241-307 E REGISTRO NO INMETRO; GARANTIA: O FABRICANTE DO EQUIPAMENTO DEVERA POSSUIR ATENDIMENTO DA ASSISTENCIA TECNICA POR UM PRAZO DE 12 (DOZE) MESES.</p>	GT	UND	26	R\$ 846,67	oitocentos e quarenta e seis reais e sessenta e sete centavos	R\$ 22.013,42	vinte e dois mil e treze reais e quarenta e dois centavos.

*(Handwritten marks)*



6	<p>NOBREAK POTENCIA DE 1300VA - COM PARTIDA A FRIO: PERMITE LIGAR O NOBREAK NA AUSENCIA DE REDE ELETRICA, USANDO A ENERGIA DAS BATERIAS. CONDICIONAMENTO DA ENERGIA DA REDE: PROTEGE AS CARGAS LIGADAS CONTRA OS SURTOS, PICOS E OUTRAS ANOMALIAS ELETRICAS. LEDS INDICADORES DE STATUS POSSIBILITAM O RAPIDO ENTENDIMENTO SOBRE O STATUS DO NO-BREAK. ALARME SONOROS: AVISAM SOBRE AS CONDICOES DO NOBREAK E DA REDE ELETRICA. PROTECAO CONTRA: CURTO-CIRCUITO, SOBRECARGA, TRANSIENTES NA REDE ELETRICA, TRANSIENTES NA COMUTACAO, SUBTENSAO, SOBRETENSÃO E CONTRA DESCARGA TOTAL DAS BATERIAS; MICROPROCESSADO; POSSUIR CARREGADOR DE BATERIA INTELIGENTE; POSSUIR NO MINIMO NO PAINEL TRASEIRO 6 TOMADAS PADRAO NBR 14136 COM PROTECAO E ATUACAO DO NOBREAK; POSSUIR 2(DOIS) BATERIA INSTALADA DE 12 VCC 7AH; CONEXAO PARA BATERIA EXTERNA DE 12V CC; COMPRIMENTO MINIMO DO CASO DE 1,3 METROS; SENOIDAL POR APROXIMACAO; FATOR DE POTENCIA: 0,7; FREQUENCIA 60HZ; POTENCIA:1300VA OU SUPERIOR. ENTRADA TRIVOLT AUTOMATICO E SAIDA:115V. GARANTIA: 0 FABRICANTE DO EQUIPAMENTO DEVERA POSSUIR ATENDIMENTO DA ASSISTENCIA TECNICA POR UM PRAZO DE 24 (VINTE E QUATRO) MESES.</p>	STATIONI	UND	26	R\$ 1.050,00	mil e cinquenta reais	R\$ 27.300,00	vinte e sete mil e trezentos reais
---	---	----------	-----	----	--------------	-----------------------	---------------	------------------------------------

*(Handwritten marks)*

7	<p>           MODULO ISOLADOR ESTABILIZADO, COM ATERRAMENTO ELETRONICO, ESTABILIZADOR, FILTRO DE LINHA E TRANSFORMADOR DE TENSÃO, DEVERA POSSUIR POTENCIA NOMINAL MINIMA EM REGIME CONTINUO DE 500W , DEVERA POSSUIR TENSÃO DE SAIDA 115V , DEVERA POSSUIR TENSÃO DE ENTRADA 115V/220V - BIVOLT AUTOMATICO, DEVERA POSSUIR ISOLACAO GALVANICA ENTRE ENTRADA E SAIDA, DEVERA POSSUIR PARTIDA COM TENSÃO ZERO, DEVERA POSSUIR MICROPROCESSADOR, DEVERA POSSUIR FILTRO DE LINHA E TRANSFORMADOR DE TENSÃO, DEVERA POSSUIR CORRENTE NOMINAL 4.35~2.27 (A), DEVERA POSSUIR FUSIVEL 6.3~4.0 (A), DEVERA POSSUIR NO MINIMO PROTECAO DE SURTO A 276 (J) CATEGORIA A, DEVERA POSSUIR TENSÃO DE OPERACAO 175 (V), DEVERA POSSUIR VARIACAO ADMISSIVEL NA TENSÃO DE SAIDA, ATE: +/- 6% , DEVERA POSSUIR RENDIMENTO &gt;93%, DEVERA POSSUIR FREQUENCIA DE ENTRADA IGUAL A 60 HZ , DEVERA POSSUIR NO MINIMO 4 (QUATRO) TOMADA DE ALIMENTACAO DE SAIDA COM PLUGUE DE ACORDO PADRAO NBR 14136, DEVERA POSSUIR CHAVE LIGADESLIGA; DEVERA POSSUIR INDICACAO LUMINOSA POR MEIO DE 3 LEDS NO PAINEL FRONTAL COM INDICAÇÕES DE REDE NORMAL, REDE ALTA E REDE BAIXA, DEVERA POSSUIR PROTECAO CONTRA SURTOS DE TENSÃO PROVENIENTES DE REDE ELETRICA ATRAVES DE VARISTOR; DEVERA POSSUIR DESLIGAMENTO DA SAIDA POR AUSENCIA DE CONSUMO, DEVERA POSSUIR PROTECAO CONTRA SOBRECORRENTE NA ENTRADA POR MINIDISJUNTOR REARMAVEL, DEVERA POSSUIR PROTECAO CONTRA SUBTENSÃO E SOBRETENSÃO COM DESLIGAMENTO E REARME AUTOMATICO, DEVERA POSSUIR PROTECAO CONTRA SOBRECARGA, DEVERA POSSUIR PROTECAO CONTRA SOBREaquecimento com desligamento e rearme automatico, DEVERA POSSUIR FUNCAO TRUE-RMS, DEVERA POSSUIR AUTO DIAGNOSTICO DE PARTIDA, DEVERA SER FABRICADO EM GABINETE PLASTICO ANTI-CHAMAS; DEVERA TER GARANTIA PADRAO 3 ANOS PARA REPARO OU SUBSTITUIÇÃO.         </p>	APC	UND	52	R\$ 364,00	trezentos e sessenta e quatro reais	R\$ 18.928,00	dezoito mil, novecentos e vinte e oito reais
8	<p>           TRANSFORMADOR DE ENERGIA 110/220 DE 1000VA; COMPOSIÇÃO ALUMINIO/PLASTICO, POSSUIR BOBINA COM FIO DE COBRE; GARANTIA: O FABRICANTE DO EQUIPAMENTO DEVERA POSSUIR ATENDIMENTO DA ASSISTENCIA TECNICA PORUM PRAZO DE 12 (DOZE) MESES         </p>	UPSAI	UND	52	R\$ 156,47	cento e cinquenta e seis reais e quarenta e sete centavos	R\$ 8.136,44	oito mil, cento e trinta e seis reais e quarenta e quatro centavos

9	<p>IMPRESSORA MULTIFUNCIONAL LASER PRETO E BRANCO SEM FIO - CONECTIVIDADE: WI-FI, REDE ETHERNET, USB -SISTEMAS OPERACIONAIS COMPATIVAIS: WINDOWS 7, WINDOWS 8, WINDOWS VISTA, WINDOWS XP-ALIMENTAÇÃO: 110 V- TECNOLOGIA DE IMPRESSÃO: LASER VELOCIDADE MÁX DE IMPRESSÃO: 30 PPM FRENTE E VERSO; SIM CAPACIDADE MÁXIMA DE IMPRESSÃO MENSAL (PÁGS/MS): 10000 CAPACIDADE RECOMENDADA IMENSAL (PÁGS/MS): 1 2000 RESOLUÇÃO MÁXIMA DE IMPRESSÃO: 2400X600DPI IMPRESSÃO VIA SMARTPHONES E TABLETS; SIM; TAMANHO DE PAPEL: A4 210 X 297 MM, CARTA 215 X 279 MM, ENVELOPE EXECUTIVO 184 X 266 MM, OFÍCIO 216 X 356 MM, 10 X 15 CM CAPACIDADE BANDEJA DE ENTRADA: 250 FOLHAS; CAPACIDADE BANDEJA DE SAÍDA: 100 FOLHAS; POSSUIR ALIMENTADOR AUTOMÁTICO DE PAPEIS; COPIA FRENTE E VERSO; INDISPONÍVEL TAMANHO MÁXIMO PARA COPIA: CARTA ITENS INCLUSOS: CARTUCHO PRETO, CD INSTALAÇÃO C/ MANUAL;</p>	HP	UND	52	R\$ 3.043,80	três mil e quarenta e três reais e oitenta centavos	R\$ 158.277,60	cento e cinquenta e oito mil, duzentos e setenta e sete reais e sessenta centavos
10	<p>IMPRESSORA MULTIFUNCIONAL LASER PRETO E BRANCO SEM FIO COM AS SEGUINTES ESPECIFICAÇÕES: POSSUIR DISPLAY TOUCHSCREEN COLORIDO DE NO MÍNIMO 5 POLEGADAS; VELOCIDADE DE IMPRESSÃO DE 42 PPM; RESOLUÇÃO DE 1200 X 1200 DPI; VELOCIDADE MÍNIMA DO PROCESSADOR 800 MHZ; MEMÓRIA PADRÃO 1 GB MEMÓRIA; POSSUIR IMPRESSÃO FRENTE E VERSO (DUPLEX) AUTOMÁTICO; POSSUIR INTERFACE DE COMUNICAÇÃO ATRAVÉS DE REDE 10/100/1000 E Wireless LAN (IEEE 802.11 b/g/n); POSSUI CICLO MENSAL MÍNIMO DE 150.000 PÁGINAS MES; CAPACIDADE MÍNIMA PADRÃO DA BANDEJA DE PAPEL DE 520 FOLHAS E UMA BANDEJA ÚLTIMO COM CAPACIDADE MÍNIMA DE 50 FOLHAS; CAPACIDADE DE SAÍDA DO PAPEL 150 FOLHAS (DE FACE PARA-Baixo); TAMANHOS DO PAPEL: A4, CARTA, 75g/m GRAMATURA DE PAPEL BANDEJA PADRÃO: 60 A 160 G/M<sup>2</sup>; POSSUIR ALIMENTADOR AUTOMÁTICO DE PAPEL DE 50 FOLHAS; AMPLIAÇÃO / REDUÇÃO 25% - 400%; TAMANHO DO VIDRO DE EXPOSIÇÃO 9FICHO A4; PERMITE COPIA SEM USO DO PC; PERMITE A RUPAMENTO DE COPIAS (2 EM 1); PERMITIR A UTILIZAÇÃO DE TIRAR COPIA NO MODO DUPLEX AUTOMÁTICA; PERMITIR DIGITALIZAÇÃO COLOR E MONO; VELOCIDADE DE DIGITALIZAÇÃO MÍNIMA DE 56 1PM EM 300 DPI; RESOLUÇÃO ÓPTICA DO SCANNER 600 X 600 DPI; POSSUIR ENTRADA USB; PERMITIR DIGITALIZAÇÃO PARA EMAIL, PC, ARQUIVO, FTP, SERVIDOR DE EMAIL E USB (PEN DRIVE); POSSUIR FUNÇÃO DE FAX DOM 33,6KSPS; GARANTIA: 0 FABRICANTE DO EQUIPAMENTO DEVERÁ POSSUIR ATENDIMENTO DA ASSISTÊNCIA TÉCNICA PORUM PRAZO DE 12 (DOZE) MESES.</p>	HP	UND	52	R\$ 3.587,03	três mil, quinhentos e oitenta e sete reais e três centavos	R\$ 186.525,56	cento e oitenta e seis mil, quinhentos e vinte e cinco reais e cinquenta e seis centavos

11	IMPRESSORA MULTIFUNÇÃO COLORIDA SEM FIO - CONECTIVIDADE: WI-FI, REDE ETHERNET, USS -SISTEMAS OPERACIONAIS COMPATIVAS: WINDOWS 7, WINDOWS 8, WINDOWS VISTA, WINDOWS XP-ALIMENTAÇÃO: 110 V- TECNOLOGIA DE IMPRESSÃO: JATO DE TINTA; INTERFACE USB 2.0 E WIFI 802.11 S/GN; BANDEJA DE ENTRADA PARA NO MÍNIMO 50 FOLHAS; BANDEJA DE SAÍDA PARA NO MÍNIMO 20 FOLHAS; PERMITE IMPRIMIR DE UM IPHONE/IPOD TOUCH/IPAD; O EQUIPAMENTO DEVERÁ ACOMPANHAR TANQUE DE TINTA ORIGINAL DO FABRICANTE DA IMPRESSORA COM 04 REFIL (1 REFIL PRETO; 1 REFIL CIANO; 1 REFIL MAGENTA; 1 REFIL AMARELO) DE 70 ML CADA COM CAPACIDADE DE IMPRESSÃO DE 6500 PÁGINAS COLORIDO E 4000 PÁGINAS PRETO E BRANCO. GARANTIA DE 1 ANO.	HP	UND	47	R\$ 1.545,67	mil quinhentos e quarenta e cinco reais e sessenta e sete centavos	R\$ 72.646,49	setenta e dois mil, seiscentos e quarenta e seis reais e quarenta e nove centavos
<b>VALOR TOTAL</b>								<b>R\$ 1.049.483,66</b>

**um milhão e quarenta e nove mil, quatrocentos e oitenta e três reais e sessenta e seis centavos**

**LOTE 07**

ITEM	ESPECIFICAÇÕES	MARCA	UND	QTD	VL. UNIT.	VL. UNIT POR EXTENSO	VL. TOTAL	VL. TOTAL POR EXTENSO
1	AR CONDICIONADO 9.000 BTUS - TIPO SPLIT; PARA AMBIENTES DE ATÉ 20 METROS QUADRADOS; CAPACIDADE DE REFRIGERAÇÃO: 9000 BTU/H E 2500W; POTÊNCIA MÁXIMA: 900W;	AGRATTO	UND	28	R\$ 2.145,89	dois mil, cento e quarenta e cinco reais e oitenta e nove centavos	R\$ 60.084,92	sessenta mil e oitenta e quatro reais e noventa e dois centavos
2	AR CONDICIONADO 12.000 BTUS - TIPO SPLIT; PARA AMBIENTES DE ATÉ 20 METROS QUADRADOS; CAPACIDADE DE REFRIGERAÇÃO: 12000 BTU/H E 3517W; POTÊNCIA MÁXIMA: 1085W;	AGRATTO	UND	28	R\$ 2.313,76	dois mil, trezentos e treze reais e setenta e seis centavos	R\$ 64.785,28	sessenta e quatro mil, setecentos e oitenta e cinco reais e vinte e oito centavos
3	AR CONDICIONADO 18.000 BTUS - TIPO SPLIT; PARA AMBIENTES DE ATÉ 30 METROS QUADRADOS; CAPACIDADE DE REFRIGERAÇÃO: 18000 BTU/H E 5275W; POTÊNCIA MÁXIMA: 1628W;	AGRATTO	UND	22	R\$ 2.985,90	dois mil, novecentos e oitenta e cinco reais e noventa centavos	R\$ 65.689,80	sessenta e cinco mil, seiscentos e oitenta e nove reais e oitenta centavos
4	AR CONDICIONADO 24.000 BTUS - TIPO SPLIT; CAPACIDADE DE REFRIGERAÇÃO: 24000 BTU/H E 7030W; POTÊNCIA MÁXIMA: 2170W;	TCL	UND	4	R\$ 3.899,60	três mil, oitocentos e noventa e nove reais e sessenta centavos	R\$ 15.598,40	quinze mil, quinhentos e noventa e oito reais e quarenta centavos
5	VENTILADOR DE PAREDE TUFÃO 60 CM - VENTILADOR DE PAREDE 60 CM, TIPO: TUFÃO.	VENTISOL	UND	80	R\$ 303,33	trezentos e três reais e trinta e três centavos	R\$ 24.266,40	vinte e quatro mil, duzentos e sessenta e seis reais e quarenta centavos
<b>VALOR TOTAL</b>								<b>R\$ 230.424,80</b>

**duzentos e trinta mil, quatrocentos e vinte e quatro reais e oitenta centavos**

**LOTE 08**



ITEM	ESPECIFICAÇÕES	MARCA	UND	QTD	VL.UNIT.	VL. UNIT POR EXTENSO	VL. TOTAL	VL. TOTAL POR EXTENSO
1	CADEIRA EM PLASTICO SEM BRAÇO NA COR BRANCA	IBAP	UND	400	R\$ 38,83	trinta e oito reais e oitenta e três centavos	R\$ 15.532,00	quinze mil, quinhentos e trinta e dois reais
2	MESA QUADRADA EM PLASTICO NA COR BRANCA	IBAP	UND	70	R\$ 178,97	cento e setenta e oito reais e noventa e sete centavos	R\$ 12.527,90	doze mil, quinhentos e vinte e sete reais e noventa centavos
<b>VALOR TOTAL</b>							<b>R\$</b>	<b>28.059,90</b>
<b>VALOR TOTAL DA PROPOSTA</b>							<b>R\$</b>	<b>3.059.897,02</b>
<i>vinte e oito mil e cinquenta e nove reais e noventa centavos</i>								
<i>três milhões e cinquenta e nove mil, oitocentos e noventa e sete reais e dois centavos</i>								

**Prazo de Entrega:** O fornecimento dos PRODUTOS será de forma parcelada, deverão ser entregues no prazo máximo de 05 (cinco) dias, a contar da expedição da ordem de fornecimento enviada pela Secretaria Competente, no local determinado na mesma.

**Prazo de validade da Proposta: 60 (sessenta) dias, conforme estabelecido em edital.**

Declaração de que nos preços ofertados estão incluídas todas as despesas incidentes sobre o fornecimento referentes a tributos, encargos sociais, trabalhistas, previdenciários, fiscais e comerciais, taxas, fretes, seguros, deslocamentos de pessoal, custos e demais despesas que possam incidir sobre a contratação, inclusive a margem de lucro.

Declaramos, para todos os fins de direito, que cumprimos plenamente os requisitos de habilitação e que nossa Proposta está em conformidade com as exigências do instrumento convocatório (edital).

, 26 de maio de 2023.



C

*[Handwritten signature]*

*[Handwritten signature]*

Baixar Ficha Técnica



Licitante  
Participante 6

Nome do documento	Ação
prop.MADALENA.pdf	<input type="radio"/>

**DECLARAÇÕES:**

- Declaramos que cumprimos plenamente os requisitos de habilitação;
- Declaramos que estamos cientes e concordamos com as condições contidas no edital e seus anexos, bem como de que a proposta apresentada está em conformidade com o edital e que o valor ofertado compreende a integralidade dos custos para atendimento dos direitos trabalhistas assegurados na Constituição Federal, nas leis trabalhistas, nas normas infralegais, nas convenções coletivas de trabalho e nos termos de ajustamento de conduta vigentes na data de sua entrega em definitivo;
- Declaramos que não empregamos menor de 18 anos em trabalho noturno, perigoso ou insalubre e não empregamos menor de 16 anos, salvo menor, a partir de 14 anos, na condição de aprendiz, nos termos do artigo 7º, XXXIII, da Constituição;
- Declaramos que não possuímos, em nossa cadeia produtiva, empregados executando trabalho degradante ou forçado, observando o disposto nos incisos III e IV do art. 1º e no inciso III do art. 5º da Constituição Federal;
- Declaramos que cumprimos as exigências de reserva de cargos para pessoa com deficiência e para reabilitado da Previdência Social, previstas no art. 93 da Lei 8.213/1991.

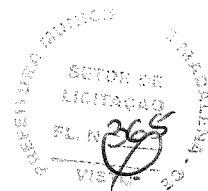

À PREFEITURA MUNICIPAL DE MADALENA  
PREGÃO ELETRÔNICO Nº 1505.01/2023 PE-SRP-SMS  
ORIGÃO GERENCIADOR: SECRETARIA MUNICIPAL DE SAÚDE  
ABERTURA DAS PROPOSTAS: Dia 29 de Maio de 2023, a partir das 08h00min.

Ref: Proposta de Preços

OBJETO: REGISTRO DE PREÇOS PARA FUTURA E EVENTUAL AQUISIÇÃO DE MATERIAL PERMANENTE DESTINADO A ATENDER AS NECESSIDADES DA SECRETARIA DE SAÚDE DO MUNICÍPIO DE MADALENA/CE.

• DA ENTREGA: Os bens adquiridos por contratação acontecerá em até 10 (dez) dias, contados a partir do recebimento da solicitação/ordem de compra emitida pela Secretaria Contratante/Setor de Compras ou diretamente na secretaria contratante, pela especificidade do objeto em tela, nos quantitativos solicitados.

LOTE 01

Item	Marca	Descrição	Unid	Quant.	Valor Unit	Valor Total
1	RR METALURGICA	MESA AUXILIAR EM AÇO INOX COM TAMPO E ESTRUTURA EM AÇO	UND	40	R\$ 810,49	R\$ 32.419,60
2	RR METALURGICA	ARMÁRIO VITRINE COM DUAS PORTAS, COM LATERAIS E PRATELEIRAS DE VIDRO,	UND	42	R\$ 1.715,05	R\$ 72.032,10
3	SANTA CLARA	CARRO DE CURATIVOS, CONFECCIONADO EM AÇO INOXIDÁVEL, COM ACESSÓRIOS BALDE E BACIA.	UND	42	R\$ 699,33	R\$ 29.371,86
4	BRALIMPIA	CARRO PARA MATERIAL DE LIMPEZA	UND	40	R\$ 1.535,31	R\$ 61.412,40
5	SANTA CLARA	BIOMBO DE AÇO OU ALUMÍNIO DE 02/mMM/CURVO	UND	42	R\$ 837,67	R\$ 35.182,14
6	SANTA CLARA	MESA DE MAIO, MATERIAL CONFECCIONADO EM AÇO INOXIDÁVEL DE RODÍZIO	UND	42	R\$ 373,00	R\$ 15.666,00
7	SANTA CLARA	ESCADA COM DOIS DEGRAUS EM AÇO OU FERRO PINTADO.	UND	42	R\$ 129,33	R\$ 5.431,86
duzentos e cinquenta e um mil, quinhentos e quinze reais e noventa e seis centavos						R\$ 251.515,96

LOTE 02

Item	Marca	Descrição	Unid	Quant.	Valor Unit	Valor Total
1	SANTA CLARA	POLTRONA HOSPITALAR ARTICULÁVEL, RECLINÁVEL, BRAÇOS ARTICULADOS E APOIO PARA PÉS	UND	52	R\$ 1.050,17	R\$ 54.608,84
2	SANTA CLARA	MESA GINECOLÓGICA, LEITO ESTOFADO, REVESTIMENTO EM COURVIN DIVIDIDO EM TRÊS PARTES.	UND	48	R\$ 1.500,00	R\$ 72.000,00
3	SANTA CLARA	BRAÇADEIRA PARA INJEÇÃO, ALTURA REGULÁVEL, HASTE CROMADA E APOIO INOX	UND	52	R\$ 279,97	R\$ 14.558,44
4	PORTAL	FOGO REFLETOR AMBULATORIAL, ILUMINAÇÃO DE LED, HASTE FLEXÍVEL.	UND	42	R\$ 484,67	R\$ 20.356,14
5	SANITA MOVEIS	NEGATÓSCOPIO DE 2 CORPOS PARA FIXAÇÃO EM PAREDE	UND	42	R\$ 725,61	R\$ 30.475,62
6	SANTA CLARA	MESA DE EXAMES LUXO, CONFECCIONADO EM MADEIRA/MDP/MDF/SIMILAR,	UND	52	R\$ 2.628,33	R\$ 136.673,16
trezentos e vinte e oito mil, seiscentos e setenta e dois reais e vinte centavos						R\$ 328.672,20

LOTE 03

Item	Marca	Descrição	Unid	Quant.	Valor Unit	Valor Total
1	BALMAK	BALANÇA ANTROPOMÉTRICA ADULTO, MODO DE OPERAÇÃO DIGITAL, DISPLAY EM LED VERMELHO DE ALTO BRILHO PARA NO MÍNIMO 6 DÍGITOS, CAPACIDADE MÍNIMA DE 200 KG E DIVISÃO MÍNIMA DE 50 GRAMAS	UND	50	R\$ 1.501,99	R\$ 75.099,50
2	WELMY	BALANÇA ANTROPOMÉTRICA INFANTIL, MODO DE OPERAÇÃO DIGITAL, DISPLAY EM CRISTAL LÍQUIDO E VISOR EM LCD PARA NO MÍNIMO 6 DÍGITOS, CAPACIDADE MÍNIMA DE 15 KG E DIVISÃO MÍNIMA DE 5 GRAMAS	UND	50	R\$ 776,97	R\$ 38.848,50
cento e treze mil, novecentos e quarenta e oito reais						R\$ 113.948,00

LOTE 04

Item	Marca	Descrição	Unid	Quant.	Valor Unit	Valor Total
------	-------	-----------	------	--------	------------	-------------

1	RIVEL	ARMARIO PARA ESCRITORIO SEMI-ABERTO COM 2 PORTAS-BAIXAS	UND	62	R\$ 806,67	R\$ 50.013,54
2	RIVEL	ARMARIO ALTO FECHADO ESPECIFICACAO: - COM 2 PORTAS	UND	62	R\$ 1.201,33	R\$ 74.482,46
3	RHEMA	MESA COM PE PAINEL GAVETEIRO 40MM	UND	62	R\$ 847,66	R\$ 52.554,92
4	RIVEL	MESA EM MADEIRA COM DUAS GAVETAS MEDINDO 1,20 METROS	UND	90	R\$ 581,67	R\$ 52.350,30
5	RIVEL	MESA PARA IMPRESSORA	UND	90	R\$ 361,80	R\$ 32.562,00
6	RHEMA	ESTACAO DE TRABALHO EM FORMATO DE "L" COM PE PAINEL GAVETEIRO	UND	26	R\$ 1.480,00	R\$ 38.480,00
7	RHEMA	MESA DE REUNIAO REDONDA COM TAMPO DE 40MM	UND	30	R\$ 1.008,77	R\$ 30.263,10
8	RHEMA	MESA RETANGULAR PARA REUNIAO MEDINDO 2000X900X750 (LXPXA)	UND	30	R\$ 1.036,72	R\$ 31.101,60
9	RR METALURGICA	ARMARIO DE ACO DE 2 PORTAS ALTO -ALTO FECHADO	UND	32	R\$ 917,83	R\$ 29.370,56
10	RR METALURGICA	ESTANTE DE ACO DE 6 PRATELEIRAS-REFORCADAS	UND	80	R\$ 703,44	R\$ 56.275,20
11	RR METALURGICA	ARQUIVO DE ACO 4 GAVETAS- PARA PASTAS SUSPENSA	UND	62	R\$ 927,21	R\$ 57.487,02
12	RR METALURGICA	ROUPEIRO DE ACO 16 PORTAS- ROUPEIRO DE ACO- 04 CORPOS E 16 PORTAS	UND	10	R\$ 1.766,40	R\$ 17.664,00
13	RIVEL	CADEIRA SECRETARIA DE ESCRITORIO SEM RODIZIOS, FIXA 04 PES, EMPILHAVEL, SEM BRACOS	UND	72	R\$ 203,33	R\$ 14.639,76
14	RIVEL	CADEIRA DIRETOR COM BRACOS E 05 (CINCO) RODIZIOS	UND	62	R\$ 468,54	R\$ 29.049,48
15	RIVEL	CADEIRA SECRETARIA EXECUTIVA SEM BRACOS E 05 (CINCO) RODIZIOS	UND	62	R\$ 315,56	R\$ 19.564,72
16	RHEMA	LONGARINA DE 03 LUGARES	UND	120	R\$ 542,97	R\$ 65.156,40
17	BERTOLINI	ARMARIO DE COZINHA EM ACO COM 06 PORTAS	UND	20	R\$ 1.522,33	R\$ 30.446,60
18	BERTOLINI	ARMARIO DE COZINHA EM ACO-SUSPENSO, COM 3 PORTAS	UND	20	R\$ 487,22	R\$ 9.744,40
19	CIPLAFE	MESA DE JANTAR COM 06 CADEIRAS EM ACO E MESA EM ACO COM TAMPO EM GRANITO	UND	36	R\$ 1.591,00	R\$ 57.276,00
20	TATANIA	QUADRO MURAL DE FELTRO (FLANELOGRAFO), COM MOLDURA CONFECCIONADA	UND	52	R\$ 182,43	R\$ 9.486,36
<b>setecentos e cinquenta e sete mil, novecentos e sessenta e oito reais e quarenta e dois centavos</b>						<b>R\$ 757.968,42</b>

LOTE 05

Item	Marca	Descrição	Unid	Quant.	Valor Unit	Valor Total
1	METALFRIO	FREEZER HORIZONTAL GRANDE - FREEZER E REFRIGERADOR HORIZONTAL (DUPLA ACO)	UND	16	R\$ 4.720,67	R\$ 75.530,72
2	ESMALTEC	REFRIGERADOR - CAPACIDADE MINIMA DE 240 LITROS	UND	14	R\$ 2.104,83	R\$ 29.467,62
3	ELETROLUX	GELADEIRA / REFRIGERADOR - (CAPACIDADE MINIMA DE 300 LITROS, DUPLEX, FROST FREE, INOX.)	UND	20	R\$ 2.560,00	R\$ 51.200,00
4	ESMALTEC	GELAGUA DE COLUNA COM 2 TORNEIRAS	UND	46	R\$ 830,00	R\$ 38.180,00
5	ELECTROLUX	FRIGOBAR 120 LITROS	UND	22	R\$ 1.760,00	R\$ 38.720,00
6	ESMALTEC AGATA	FOGAO DOMESTICO 4 BOCAS	UND	20	R\$ 799,33	R\$ 15.986,60
7	ELETROLUX	MICROONDAS 30 LITROS	UND	22	R\$ 777,59	R\$ 17.106,98
8	MARCHESONI	CAFETEIRA ELETRICA, TIPO INDUSTRIAL	UND	28	R\$ 900,73	R\$ 25.220,44
9	CONSUL	MAQUINA DE LAVAR DOMESTICA	UND	4	R\$ 2.102,93	R\$ 8.411,72
<b>duzentos e noventa e nove mil, oitocentos e vinte e quatro reais e oito centavos</b>						<b>R\$ 299.824,08</b>

LOTE 06



Item	Marca	Descrição	Unid	Quant.	Valor Unit	Valor Total
1	DELL	SEVIDOR INTEL XEON SILVER 4214 2.2GHZ	UND	21	R\$ 14.091,31	R\$ 295.917,51
2	JAB	COMPUTADOR COM ESPECIFICAÇÃO MINIMA: PROCESSADOR COM NO MINIMO 4 NUCLEOS, 4 THREADS, 3.7 GHZ E 6 MB DE CACHE; UNDADE DE DISCO RIGIDO (HD) INTERNO COM CAPACIDADE MINIMA DE 1000 GB COM VELOCIDADE DE 7200 RPM SATAIII 3,5"; MEMORIA RAM COM NO MINIMO 8 (OITO) GBYTE DE 1333 MHZ, COM POSSIBILIDADE DE IMPLEMENTAÇÃO DA TECNOLOGIA DUAL CHANNEL; PERMITIR EXPANSÃO PARA ATÉ 32 (TRINTA E DOIS) GBYTE; UMA UNDADE DE DVD-RW INTERNA, COMPATIVEL COM TODOS PADROES DE MIDIA (DVD+R/RW, DOUBLE LAYER, CD-R/RW; PLACA MAE DEVERA POSSUIR NO MINIMO QUATRO INTERFACE 02 TIPO SERIAL ATA II DE 6.0 GIGABYTES/SEGUNDO OU SUPERIOR, QUE PERMITA GERENCIAR AS UNDADES DE DISCO RIGIDO, UNDADE LEITORA DE MIDIA OPTICA ESPECIFICADA E OUTROS COMPONENTES QUE PODERAO VIR A SER INSTALADOS; POSSUIR NO MINIMO 10 (DEZ) PORTAS USB COM NO MINIMO 04 USB NA PARTE FRONTAL; POSSUIR UMA PCI EXPRESS 1X, UMA PCI EXPRESS 16X; UMA PCI NORMAL (ANTIGA); UMA LINE OUT (AUDIO E ONE DE OUVIDO), UMA LINE IN (MICROFONE); UMA VGA, UMA HDMI, UMA DVI (SAIDA); DUAS PS/2, UMA RJ-45; REDE GIGABIT: 10/100/1000; GABINETE SLIM, REVERSIVEL COM FONTE DE ALIMENTAÇÃO COM POTENCIA DE NO MINIMO 250 W DE PCF ATIVO DE 80% DE EFICIENCIA ENERGETICA; POSSUIR EM SUA PARTE FRONTAL 4 USE E AUDIO FRONTAL, POSSUIR OS SEGUINTEIS ITENS DE SEGURANCA: CHIP DE CRIPTOGRAFIA TPM 2.0, ABERTURA PARA TRAVA TIPO KENSINGTON, ANILHA PARA CADEADO E SENSOR DE INTRUSAO QUE PROTEGE CONTRA VIOLACAO DO HARDWARE; O COMPUTADOR DEVE ACOMPANHAR TECLADO PADRAO ABNT-2, COM TODOS OS CARACTERES DA LINGUA PORTUGUESA, INCLUSIVE "Ç"; COM NO MINIMO 104 TECLAS; POSSUIR MOUSE COM CONECTOR PADRAO USB 2.0; ACOMPANHAR CABOS, GUIA RAPIDO DE INSTALACAO, LICENCA ORIGINAL MICROSOFT WINDOWS 10 INSTALADA, OFFICE TRIAL E ANTIVIRUS GRATIS POR 1 ANO. GARANTIA: O FABRICANTE DO EQUIPAMENTO DEVERA POSSUIR ATENDIMENTO DA ASSISTENCIA TECNICA PORUM PRAZO DE 12 (DOZE) MESES.	UND	26	R\$ 3.700,97	R\$ 96.225,22
3	JAB	COMPUTADOR COM ESPECIFICACAO MINIMA: PROCESSADOR EQUIVALENTE AO I7 COM NO MINIMO 4 NUCLEOS, 8 THREADS COM 3.6 GHZ E NO MINIMO 8 MB DE CACHE; UNDADE DE DISCO RIGIDO (HD) INTERNO COM CAPACIDADE MINIMA DE 1000 GB COM VELOCIDADE DE 7200 RPM SATA III 3,5"; MEMORIA RAM TIPO DDR4 COM NO MINIMO 8 (OITO) GBYTE DE 2133 MHZ, COM POSSIBILIDADE DE IMPLEMENTACAO DA TECNOLOGIA DUAL CHANNEL E EXPANSAO PARA ATÉ 64 (SESSENTA E QUATRO) GBYTE; POSSUIR QUATRO SLOT DIMM; UMA UNDADE DE DVD-RW INTERNA, COMPATIVEL COM TODOS PADRGES DE MIDIA (DVD+R/RW, DOUBLE LAYER, CD-R/RW; PLACA MAE DEVERA SER PROJETADA E DESENVOLVIDA SOB ORIENTACAO DO MESMO FABRICANTE DO EQUIPAMENTO OFERTADO E DEVERA POSSUIR NO MINIMO QUATRO INTERFACE TIPO SERIAL ATA II DE 6.0 GIGABYTES/SEGUNDO OU SUPERIOR, QUE PERMITA GERENCIAR AS UNDADES DE DISCO RIGIDO, UNDADE LEITORA DE MIDIA OPTICA E OUTROS COMPONENTES QUE PODERAO VIR A SER INSTALADOS; TER SOQUETE I1151 OU SUPERIOR; POSSUIR NO MINIMO 10 (DEZ) PORTAS USE SENDO 06 (SEIS) 3.0 E 04 (QUATRO) 2.0; POSSUIR UMA PCI EXPRESS 1X, UMA PCI EXPRESS 16X; UMA PCI NORMAL (ANTIGA); UMA LINE OUT (AUDIO E FONE DE OUVIDO), UMA LINE IN (MICROFONE); UMA VGA, UMA HDMI, UMA DVI (SAIDA); DUAS PS/2, UMA RJ-45; POSSUIR PLACA DE VIDEO; POSSUIR QUATRO SLOTS DE MEMORIA DDR4 COM SUPORTE PARA ATÉ 64GB DE 2133 MHZ DUAL CHANNEL; REDE GIGABIT: 10/100/1000; GABINETE SLIM, REVERSIVEL COM TECNOLOGIA TOOL LESS (POSSIBILITA ACESSO AOS COMPONENTES INTERNOS TIPO HD, UNDADE DE DVD, PLACAS PCI E MEMORA SEM NECESSIDADE DE FERRAMENTAS E PARAFUSOS), COM FONTE DE ALIMENTAÇÃO	UND	26	R\$ 3.742,67	R\$ 97.309,42

Handwritten marks and signatures at the bottom of the page.

		<p>COM POTENCIA DE NO MINIMO 200 W DE PCF ATIVO DE 80% DE EFICIENCIA ENERGETICA; POSSUIR EM SUA PARTE FRONTAL 4 USB E AUDIO FRONTAL, POSSUIR OS SEGUINTE ITENS DE SEGURANCA: CHIP DE CRIPTOGRAFIA TPM 2.0, ABERTURA PARA TRAVA TIPO KENSINGTON, ANILHA PARA CADEADO E SENSOR DE INTRUSAO QUE PROTEGE CONTRA VIOLACAO DO HARDWARE; O COMPUTADOR DEVE ACOMPANHAR TECLADO PADRAO ABNT-2, COM TODOS OS CARACTERES DA LINGUA PORTUGUESA, INCLUSIVE "Ç"; COM NO MINIMO 104 TECLAS; POSSUIR MOUSE COM CONECTOR PADRAO USB 2.0; ACOMPANHAR CABOS, GUIA RAPIDO DE INSTALACAO, LICENÇA ORIGINAL MICROSOFT WINDOWS 8 PROFISSIONAL INSTALADA COM SELO DE AUTENTICIDADE FIXADO NO GABINETE, OFFICE TRIAL E ANTIVIRUS GRATIS POR 1 ANO. POSSUIR AS SEGUINTE CERTIFICACOES: COMPATIBILIDADE ELETROMAGNETICA: IEC 61000, E CISPR24; SEGURANCA DO USUARIO: IEC 60950; DE RUÍDO: ISO 7779 E 9296; E DE EFICIENCIA ENERGETICA: 80PLUS; GARANTIA: O FABRICANTE DO EQUIPAMENTO DEVERA POSSUIR ATENDIMENTO DA ASSISTENCIA TECNICA PORUM PRAZO DE 12 (DOZE) MESES.</p>					
4	ACER	<p>NOTEBOOK COM ESPECIFICACAO MINIMA: PROCESSADOR: 2 NUCLEOS, 4 THREADS, 2 GHZ E JM CACHE; MEMORIA RAM 4 GB DDR4; DISCO RIGIDO COM CAPACIDADE DE 1000 GB COMO NO MINIMO 5400RPM; TELA DE LED WIDESCREEN DE NO MAXIMO 14 POLEGADAS COM 1366X768 PONTOS, TECNOLOGIA LED; COM WEB CAMERA; PLACA MAE COM PELO MENOS 1 PORTA USB 3.0, 1 PORTA USB 2.0, 1 PORTAHDMI, 1X RJ-45 GIGABIT, 1X COMOO MIC-IN/LINE-OUT (MICROFONE/FONE OE OUVIDO), 1X DC-IN (FONTE), 1X HDMI (SAIDA); AUDIO DE ALTA DEFINICAO (HD) INTEGRADO MICROFONE E DOIS ALTO-FALANTES EMBUTIDOS; PROCESSAMENTO DE VIDEO HD INTEGRADO; REDE 10/100/1000 MBPS, GIGABIT ETHERNET; REDE SEM FIO IEEE 802.11 8/G/N TM E BLUETOOTH 4.0 LE; POSSUIR SISTEMA OPERACIONAL WINDOWS 10; LEITOR DE CARTAO SD, MS, MMQ TECLADO ABNT II PORTUGUES- BRASIL 38 TECLAS; MOUSE TOUCHPAD INTEGRADO COM SUPORTE MULTI-TOUCH; SEGURANCA ATRAVES DE ABERTURA PARA TRAVA TIPO KENSINGTON; BATERIA 3000MAH INTEGRADA DE NO MINIMO 2 CELULAS COM DURACAO EM USO DE 2 HORAS NO MINIMO; SER ULTRAFINO COM NO MAXIMO 1600GRAMAS; GARANTIA DO EQUIPAMENTO DEVERA SER DE 12 (DOZE) MESES.</p>	UND	18	R\$ 3.678,00	R\$ 66.204,00	
5	BRAZIL PC	<p>MONITOR COM ESPECIFICACAO MINIMA: ELA LED DE 19 POLEGADAS WIDESCREEN COM AS SEGUINTE CARACTERISTICAS: TELA ANTI REFLEXIVA E ANTIESTATICO, RESOLUCAO MINIMA: 1600 X 900 HD, 60 HZ; CO TRASTE: 50.000.000:1; BRILHO (CD/M2): 250; TEMPO DE RESPOSTA DE ATE 5 MS; TECNOLOGIA LED BACKLIGHT - ATE 50% DE ECONOMIA DE ENERGIA EM RELACAO A UM LCD; POSSUIR CONEMO HDMI E DVI, POSSIBILITANDO USUARIO UTILIZACAO DE 02 MONITORES; POSSUIR BASE AJUSTAVEL VERTICAL E HORIZONTAL (PIVO) 90 GRAUS; DEVE POSSUIR CERTIFICADO EPEAT GOLD, ROHS, ISO9241-307 E REGISTRO NO INMETRO; GARANTIA: O FABRICANTE DO EQUIPAMENTO DEVERA POSSUIR ATENDIMENTO DA ASSISTENCIA TECNICA POR UM PRAZO DE 12 (DOZE) MESES.</p>	UND	26	R\$ 846,67	R\$ 22.013,42	

Handwritten marks and signatures at the bottom of the page.

6	STATIONI	<p>NOBREAK POTENCIA DE 1300VA - COM PARTIDA A FRIO: PERMITE LIGAR O NOBREAK NA AUSENCIA DE REDE ELETRICA, USANDO A ENERGIA DAS BATERIAS. CONDICIONAMENTO DA ENERGIA DA REDE: PROTEGE AS CARGAS LIGADAS CONTRA OS SURTOS, PICO E OUTRAS ANOMALIAS ELETRICAS. LEDS INDICADORES DE STATUS POSSIBILITAM O RAPIDO ENTENDIMENTO SOBRE O STATUS DO NOBREAK. ALARME SONOROS: AVISAM SOBRE AS CONDIÇÕES DO NOBREAK E DA REDE ELETRICA. PROTEÇÃO CONTRA: CURTO-CIRCUITO, SOBRECARGA, TRANSIENTES NA REDE ELETRICA, TRANSIENTES NA COMUTACAO, SUBTENSÃO, SOBRETENSÃO E CONTRA DESCARGA TOTAL DAS BATERIAS; MICROPROCESSADO; POSSUIR CARREGADOR DE BATERIA INTELIGENTE; POSSUIR NO MINIMO NO PAINEL TRASEIRO 6 TOMADAS PADRAO NBR 14136 COM PROTEÇÃO E ATUACAO DO NOBREAK; POSSUIR 2(DOIS) BATERIA INSTALADA DE 12 VCC 7AH; CONEXAO PARA BATERIA EXTERNA DE 12V CC; COMPRIMENTO MINIMO DO CASO DE 1,3 METROS; SENOIDAL POR APROXIMACAO; FATOR DE POTENCIA: 0,7; FREQUENCIA 60HZ; POTENCIA:1300VA OU SUPERIOR. ENTRADA TRIVOLT AUTOMATICO E SAIDA:115V; GARANTIA: O FABRICANTE DO EQUIPAMENTO DEVERA POSSUIR ATENDIMENTO DA ASSISTENCIA TECNICA POR UM PRAZO DE 24 (VINTE E QUATRO) MESES.</p>	UND	26	R\$ 1.050,00	R\$ 27.300,00
7	APC	<p>MODULO ISOLADOR ESTABILIZADO, COM ATERRAMENTO ELETRONICO, ESTABILIZADOR, FILTRO DE LINHA E TRANSFORMADOR DE TENSÃO, DEVERA POSSUIR POTENCIA NOMINAL MINIMA EM REGIME CONTINUO DE 500W, DEVERA POSSUIR TENSÃO DE SAIDA 115V, DEVERA POSSUIR TENSÃO DE ENTRADA 115V/220V - BIVOLT AUTOMATICO, DEVERA POSSUIR ISOLACAO GALVANICA ENTRE ENTRADA E SAIDA, DEVERA POSSUIR PARTIDA COM TENSÃO ZERO, DEVERA POSSUIR MICROPROCESSADOR, DEVERA POSSUIR FILTRO DE LINHA E TRANSFORMADOR DE TENSÃO, DEVERA POSSUIR CORRENTE NOMINAL 4.35-2.27 (A), DEVERA POSSUIR FUSIVEL 6.3-4.0 (A), DEVERA POSSUIR NO MINIMO PROTEÇÃO DE SURTO A 276 (I) CATEGORIA A, DEVERA POSSUIR TENSÃO DE OPERACAO 175 (V), DEVERA POSSUIR VARIACAO ADMISSIVEL NA TENSÃO DE SAIDA, ATE: +/- 6%, DEVERA POSSUIR RENDIMENTO &gt;93%, DEVERA POSSUIR FREQUENCIA DE ENTRADA IGUAL A 60 HZ, DEVERA POSSUIR NO MINIMO 4 (QUATRO) TOMADA DE ALIMENTACAO DE SAIDA COM PLUGUE DE ACORDO PADRAO NBR 14136, DEVERA POSSUIR CHAVE LIGA/DESLIGA; DEVERA POSSUIR INDICACAO LUMINOSA POR MEIO DE 3 LEDS NO PAINEL FRONTAL COM INDICAÇÕES DE REDE NORMAL, REDE ALTA E REDE BAIXA. DEVERA POSSUIR PROTEÇÃO CONTRA SURTOS DE TENSÃO PROVENIENTES DE REDE ELETRICA ATRAVES DE VARISTOR; DEVERA POSSUIR DESLIGAMENTO DA SAIDA POR AUSENCIA DE CONSUMO, DEVERA POSSUIR PROTEÇÃO CONTRA SOBRECORRENTE NA ENTRADA POR MINIDISJUNTOR REARMAVEL. DEVERA POSSUIR PROTEÇÃO CONTRA SUBTENSÃO E SOBRETENSÃO COM DESLIGAMENTO E REARME AUTOMATICO, DEVERA POSSUIR PROTEÇÃO CONTRA SOBRECARGA, DEVERA POSSUIR PROTEÇÃO CONTRA SOBREAQUECIMENTO COM DESLIGAMENTO E REARME AUTOMATICO, DEVERA POSSUIR FUNCAO TRUE-RMS, DEVERA POSSUIR AUTO DIAGNOSTICO DE PARTIDA, DEVERA SER FABRICADO EM GABINETE PLASTICO ANTICHAMAS; DEVERA TER GARANTIA PADRAO 3 ANOS PARA REPARO OU SUBSTITUIÇÃO.</p>	UND	52	R\$ 364,00	R\$ 18.928,00
8	UPSAI	<p>TRANSFORMADOR DE ENERGIA 110/220 DE 1000VA; COMPOSIÇÃO ALUMINIO/PLASTICO, POSSUIR BOBINA COM FIO DE COBRE; GARANTIA: O FABRICANTE DO EQUIPAMENTO DEVERA POSSUIR ATENDIMENTO DA ASSISTENCIA TECNICA PORUM PRAZO DE 12 (DOZE) MESES</p>	UND	52	R\$ 156,47	R\$ 8.136,44

U

9	BROTHER	IMPRESSORA MULTIFUNCIONAL LASER PRETO E BRANCO SEM FIO - CONECTIVIDADE; WI-FI, REDE ETHERNET, USB - SISTEMAS OPERACIONAIS COMPATIVELIS: WINDOWS 7, WINDOWS 8, WINDOWS VISTA, WINDOWS XP- ALIMENTAÇÃO: 110 V- TECNOLOGIA DE IMPRESSÃO: LASER VELOCIDADE MÁX DE IMPRESSÃO: 30 PPM FRENTE E VERSO: SIM CAPACIDADE MÁXIMA DE IMPRESSÃO MENSAL (PAGS/MES): 10000 CAPACIDADE RECOMENDADA MENSAL (PAGS/MES): 1 2000 RESOLUÇÃO MÁXIMA DE IMPRESSÃO: 2400X600DPI IMPRESSÃO VIA SMARTPHONES E TABLETS: SIM; TAMANHO DE PAPEL: A4 210 X 297 MM, CARTA 215 X 279 MM, ENVELOPE EXECUTIVO 184 X 266 MM, OFÍCIO 216 X 356 MM, 10 X 15 CM CAPACIDADE BANDEJA DE ENTRADA: 250 FOLHAS. CAPACIDADE BANDEJA DE SAÍDA: 100 FOLHAS POSSUIR ALIMENTADOR AUTOMÁTICO DE PAPEIS; COPIA FRENTE E VERSO; INDISPONÍVEL TAMANHO MÁXIMO PARA COPIA: CARTA ITENS INCLUSOS: CARTUCHO PRETO, CD INSTALAÇÃO C/ MANUAL;	UND	52	R\$ 3.043,80	R\$ 158.277,60
10	BROTHER	IMPRESSORA MULTIFUNCIONAL LASER PRETO E BRANCO SEM FIO COM AS SEGUINTEES ESPECIFICAÇÕES; POSSUIR DISPLAY TOUCHSCREEN COLORIDO DE NO MÍNIMO 5 POLEGADAS; VELOCIDADE DE IMPRESSÃO DE 42 PPM; RESOLUÇÃO DE 1200 X 1200 DPI; VELOCIDADE MÍNIMA DO PROCESSADOR 800 MHZ; MEMÓRIA PADRÃO 1 GB MEMÓRIA; POSSUIR IMPRESSÃO FRENTE E VERSO (DUPLEX) AUTOMÁTICO; POSSUIR INTERFACE DE COMUNICAÇÃO ATRAVÉS DE REDE 10/100/1000 E Wireless LAN (IEEE 802.11 b/g/n); POSSUIR CICLO MENSAL MÍNIMO DE 150.000 PÁGINAS MES; CAPACIDADE MÍNIMA PADRÃO DA BANDEJA DE PAPEL DE 520 FOLHAS E UMA BANDEJA ÚLTIMO COM CAPACIDADE MÍNIMA DE 50 FOLHAS; CAPACIDADE DE SAÍDA DO PAPEL 150 FOLHAS (DE FACE PARA BAIXO); TAMANHOS DO PAPEL: A4, CARTA; 75g/m GRAMATURA DE PAPEL SANDEJA PADRÃO: 60 A 160 G/M2; POSSUIR ALIMENTADOR AUTOMÁTICO DE PAPEL DE 50 FOLHAS; AMPLIAÇÃO / REDUÇÃO 25% - 400%; TAMANHO DO VIDRO DE EXPOSIÇÃO 9 FICIO A4; PERMITE COPIA SEM USO DO PC; PERMITE A RUPAMENTO DE COPIAS (2 EM, 1); PERMITIR A UTILIZAÇÃO DE TIRAR COPIA NO MODO DUPLEX AUTOMÁTICA; PERMITIR DIGITALIZAÇÃO COLOR E MONO; VELOCIDADE DE DIGITALIZAÇÃO MÍNIMA DE 56 1PM EM 300 DPI; RESOLUÇÃO ÓPTICA DO SCANNER 600 X 600 DPI; POSSUIR ENTRADA USS; PERMITIR DIGITALIZAÇÃO PARA EMAIL, PC, ARQUIVO, FTP, SERVIDOR DE EMAIL E USB (PEN DRIVE); POSSUIR FUNÇÃO DE FAX DOM 33,6KSPS; GARANTIA: 0 FABRICANTE DO EQUIPAMENTO DEVERA POSSUIR ATENDIMENTO DA ASSISTÊNCIA TÉCNICA PORUM PRAZO DE 12 (DOZE) MESES.	UND	52	R\$ 3.587,03	R\$ 186.525,56
11	EPSON	IMPRESSORA MULTIFUNCIONAL COLORIDA SEM FIO - CONECTIVIDADE; WI-FI, REDE ETHERNET, USS - SISTEMAS OPERACIONAIS COMPATIVELIS: WINDOWS 7, WINDOWS 8, WINDOWS VISTA, WINDOWS XP-ALIMENTAÇÃO: 110 V- TECNOLOGIA DE IMPRESSÃO: JATO DE TINTA; INTERFACE USB 2.0 E WIFI 802.11 S/G/N; BANDEJA DE ENTRADA PARA NO MÍNIMO 50 FOLHAS; BANDEJA DE SAÍDA PARA NO MÍNIMO 20 FOLHAS; PERMITE IMPRIMIR DE UM IPHONE/IPOD TOUCH/IPAD; O EQUIPAMENTO DEVERA ACOMPANHAR TANOU DE TINTA ORIGINAL DO FABRICANTE DA IMPRESSORA COM 04 REFIL (1 REFIL PRETO; 1 REFIL CIANO; 1 REFIL MAGENTA; 1 REFIL AMARELO) DE 70 ML CADA COM CAPACIDADE DE IMPRESSÃO DE 6500 PÁGINAS COLORIDO E 4000 PÁGINAS PRETO E BRANCO. GARANTIA DE 1 ANO.	UND	47	R\$ 1.545,67	R\$ 72.646,49
<b>um milhão e quarenta e nove mil, quatrocentos e oitenta e três reais e sessenta e seis centavos</b>						R\$ 1.049.483,66

LOTE 07

Item	Marca	Descrição	Unid	Quant.	Valor Unit	Valor Total
1	LG	AR CONDICIONADO 9.000 BTUS - TIPO SPLIT; PARA AMBIENTES DE ATE 20 METROS QUADRADOS; CAPACIDADE DE REFRIGERAÇÃO: 9000 BTU/H E 2500W; POTENCIA MÁXIMA: 900W;	UND	28	R\$ 2.145,89	R\$ 60.084,92

*(Handwritten marks and signatures)*

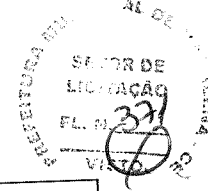

2	LG	AR CONDICIONADO 12.000 BTUS - TIPO SPLIT; PARA AMBIENTES DE ATE 20 METROS QUADRADOS; CAPACIDADE DE REFRIGERAÇÃO: 12000 BTU/H E 3517W; POTENCIA MAXIMA: 1085W;	UND	28	R\$ 2.313,76	R\$ 64.785,28
3	AGRATTO	AR CONDICIONADO 18.000 BTUS - TIPO SPLIT; PARA AMBIENTES DE ATE 30 METROS QUADRADOS; CAPACIDADE DE REFRIGERAÇÃO: 18000 BTU/H E 5275W; POTENCIA MAXIMA: 1628W;	UND	22	R\$ 2.985,90	R\$ 65.689,80
4	TCL	AR CONDICIONADO 24.000 BTUS - TIPO SPLIT; CAPACIDADE DE REFRIGERAÇÃO: 24000 BTU/HE 7030W; POTENCIA MAXIMA: 2170W;	UND	4	R\$ 3.899,60	R\$ 15.598,40
5	VENTISOL	VENTILADOR DE PAREDE TUFAO 60 CM - VENTILADOR DE PAREDE 60 CM, TIPO: TUFÃO,	UND	80	R\$ 303,33	R\$ 24.266,40
						R\$ 230.424,80
<b>duzentos e trinta mil, quatrocentos e vinte e quatro reais e oitenta centavos</b>						

**LOTE 08**

Item	Marca	Descrição	Unid	Quant.	Valor Unit	Valor Total
1	TOPPLAST	CADEIRA EM PLASTICO SEM BRAÇO NA COR BRANCA	UND	400	R\$ 38,83	R\$ 15.532,00
2	IBAP	MESA QUADRADA EM PLASTICO NA COR BRANCA	UND	70	R\$ 178,97	R\$ 12.527,90
<b>vinte e oito mil e cinquenta e nove reais e noventa centavos</b>						R\$ 28.059,90

**VALOR GLOBAL DA PROPOSTA**

<b>três milhões e cinquenta e nove mil, oitocentos e noventa e sete reais e dois centavos</b>	<b>R\$ 3.059.897,02</b>
---	-------------------------

**Validade da Proposta: 60 (Sessenta) dias, contados da data de sua emissão.**

Declaramos que tomamos pleno conhecimento dos serviços objeto desta licitação; que não possuímos nenhum fato impeditivo para participação deste certame e que nos submetemos a todas as cláusulas e condições previstas neste edital, e que nos valores apresentados em nossa proposta, estão inclusos todos os tributos, encargos trabalhistas, previdenciários, fiscais, taxas, deslocamentos de pessoal, custos, demais despesas que possam incidir sobre os serviços licitados, inclusive a margem de lucro.

Declaramos que de que o proponente cumpre plenamente os requisitos de habilitação e que sua Proposta de Preços está em conformidade com as exigências do instrumento convocatório (edital).

, 26 de maio de 2023.

Baixar Ficha Técnica



Licitante  
Participante 7

Nome do documento	Ação
CARTA PROPOSTA LOTE 03_1505.01.2023_PE_SRP_SMS.pdf	<input type="radio"/>

**DECLARAÇÕES:**

- Declaramos que cumprimos plenamente os requisitos de habilitação;
- Declaramos que estamos cientes e concordamos com as condições contidas no edital e seus anexos, bem como de que a proposta apresentada está em conformidade com o edital e que o valor ofertado compreende a integralidade dos custos para atendimento dos direitos trabalhistas assegurados na Constituição Federal, nas leis trabalhistas, nas normas infralegais, nas convenções coletivas de trabalho e nos termos de ajustamento de conduta vigentes na data de sua entrega em definitivo;
- Declaramos que não empregamos menor de 18 anos em trabalho noturno, perigoso ou insalubre e não empregamos menor de 16 anos, salvo menor, a partir de 14 anos, na condição de aprendiz, nos termos do artigo 7º, XXXIII, da Constituição;
- Declaramos que não possuímos, em nossa cadeia produtiva, empregados executando trabalho degradante ou forçado, observando o disposto nos incisos III e IV do art. 1º e no inciso III do art. 5º da Constituição Federal;
- Declaramos que cumprimos as exigências de reserva de cargos para pessoa com deficiência e para reabilitado da Previdência Social, previstas no art. 93 da Lei 8.213/1991.

Handwritten marks and signatures at the bottom right of the page.

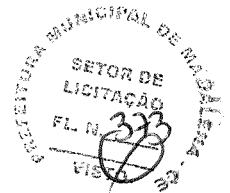

À  
PREFEITURA MUNICIPAL DE MADALENA / CE  
PREGÃO ELETRÔNICO Nº 1505.01 / 2023 - PE - SRP - SMS  
SECRETARIA MUNICIPAL DE SAÚDE  
DATA DE ABERTURA: 29 / 05 / 2023  
HORA DE ABERTURA: 08:00 HORAS

OBJETO: REGISTRO DE PREÇOS PARA FUTURA E EVENTUAL AQUISIÇÃO DE MATERIAL PERMANENTE DESTINADO A ATENDER AS NECESSIDADES DA SECRETARIA DE SAÚDE DO MUNICÍPIO DE MADALENA/CE, EM CONFORMIDADE COM OS REQUISITOS E CONDIÇÕES DESTE EDITAL E SEUS ANEXOS

## LOTE 03

ITEM (NS)	DESCRIÇÃO DO PRODUTO	UNIDADE	QUANTIDADE	MARCA	PREÇO UNIT.	EXTENSO UNT.	PREÇO TOTAL	EXTENSO TOTAL
1	BALANÇA ANTROPOMÉTRICA ADULTO, MODO DE OPERAÇÃO DIGITAL, DISPLAY EM LED VERMELHO DE ALTO BRILHO PARA NO MÍNIMO 6 DÍGITOS, CAPACIDADE MÍNIMA DE 200 KG E DIVISÃO MÍNIMA DE 50 GRAMAS	UNID	50	BALMAK	R\$ 2.562,93	DOIS MIL, QUINHENTOS E SESENTA E DOIS REAIS E NOVENTA E TRÊS CENTAVOS	R\$ 128.146,50	CENTO E VINTE E OITO MIL, CENTO E QUARENTA E SEIS REAIS E CINQUENTA CENTAVOS
2	BALANÇA ANTROPOMÉTRICA INFANTIL, MODO DE OPERAÇÃO DIGITAL, DISPLAY EM CRISTAL LÍQUIDO E VISOR EM LCD PARA NO MÍNIMO 6 DÍGITOS, CAPACIDADE MÍNIMA DE 15 KG E DIVISÃO MÍNIMA DE 5 GRAMAS	UNID	50	BALMAK	R\$ 1.472,18	MIL QUATROCENTOS E SETENTA E DOIS REAIS E DEZOITO CENTAVOS	R\$ 73.609,00	SETENTA E TRÊS MIL, SEISCENTOS E NOVE REAIS
VALOR TOTAL DO LOTE 03:							R\$	201.755,50
DUZENTOS E UM MIL, SETECENTOS E CINQUENTA E CINCO REAIS E CINQUENTA CENTAVOS								
VALOR TOTAL DA PRESENTE PROPOSTA:							R\$	201.755,50
DUZENTOS E UM MIL, SETECENTOS E CINQUENTA E CINCO REAIS E CINQUENTA CENTAVOS								

VALIDADE DA PROPOSTA: 60 (SESSENTA) DIAS, CONTADOS DA DATA DE SUA EMISSÃO  
PREVISÃO DE ENTREGA: CONFORME EDITAL

DECLARAMOS PARA OS DEVIDOS FINS, QUE SOMOS MICROEMPRESA OU EMPRESA DE PEQUENO PORTE, NOS TERMOS DA LEI COMPLEMENTAR Nº 123/2006 E SUAS ALTERAÇÕES, E QUE FAZEMOS PROVA DE TAL CONDIÇÃO COM OS DOCUMENTOS ENVIADOS - DOCUMENTAÇÃO, CONFORME PREVISTO NO EDITAL.

DECLARAMOS QUE NESTA PROPOSTA ESTÃO INCLUÍDAS EVENTUAIS VANTAGENS E/OU ABATIMENTOS, IMPOSTOS, TRANSPORTE (CARGA E DESCARGA) ATÉ O DESTINO, TAXAS E ENCARGOS SOCIAIS, OBRIGAÇÕES TRABALHISTAS, PREVIDENCIÁRIAS, FISCAIS E COMERCIAIS E TRAS QUAISQUER QUE INCIDAM SOBRE A CONTRATAÇÃO.

DECLARAMOS, PARA TODOS OS FINS DE DIREITO, QUE CUMPRIMOS PLENAMENTE OS REQUISITOS DE HABILITAÇÃO E QUE NOSSA CARTA PROPOSTA ESTÁ EM CONFORMIDADE COM AS EXIGÊNCIAS DO INSTRUMENTO CONVOCATÓRIO (EDITAL).

DECLARAMOS AINDA, QUE NÃO OCORREU FATO QUE NOS IMPEÇA DE PARTICIPAR DA MENCIONADA LICITAÇÃO.

29 DE MAIO DE 2023